



distform
go >>>

Soluciones para cocinas profesionales
y distribución y exposición de alimentos

CATÁLOGO GENERAL
MARZO 2025



MÁS DE 30 AÑOS AL LADO DE LOS PROFESIONALES DE LA RESTAURACIÓN

Distform es un fabricante nacional referente en el sector. Llevamos años perfeccionando nuestros productos y buscando ofrecer una excelente solución tanto en diseño como en prestaciones. Fundada en 1991, desde entonces ha sido una empresa pionera en el negocio de la preparación estática y los autoservicios, con una amplia gama de productos de la más alta calidad fabricados de forma respetuosa con el medio ambiente.

La nueva fábrica y oficinas, sobre una superficie de 12.000m² se encuadran en el plan de expansión de la compañía. Estas nuevas instalaciones cuentan con las más modernas tecnologías de gestión enfocadas a la Industria 4.0, reduciendo plazos de fabricación y elevando aún más el nivel de calidad y trazabilidad de los productos fabricados, convirtiéndose en una de las instalaciones más avanzadas del sector.

**Más de 30 años ayudando a crecer
a nuestros clientes más exigentes.**

**Más de 30 años ofreciendo
soluciones de alta calidad para las
cocinas profesionales.**





CATÁLOGO CON MÁS DE 12.000 REFERENCIAS ACTIVAS

MÁS DEL 80% DE NUESTROS PRODUCTOS EN STOCK

En Distform contamos con más de 12.000 referencias activas de las cuales más del 80% en stock, para que puedas elegir la que mejor se adapte a tu negocio. La adaptabilidad de nuestros productos, sus numerosas opciones de personalización y sus gamas de accesorios hacen de este catálogo el más completo del mercado.

MÁS DE 1.000 REFERENCIAS EN CUSTOMIZABLES

Nuestros productos se distinguen por su alta calidad y acabados: acero inoxidable, un diseño funcional adaptado a las necesidades de las cocinas y excelentes acabados, garantizan la resistencia y durabilidad de nuestros productos. Así, el mobiliario Distform ayuda a los profesionales de la restauración y alimentación a incrementar la productividad y ergonomía en su lugar de trabajo.

INCREMENTO DE UN 50% DE LA CAPACIDAD DE STOCK EN ALMACÉN

Hemos incrementado un 50% la capacidad de nuestro almacén en fábrica. De esta manera, hemos aumentado todavía más la flexibilidad y rapidez de entrega de nuestros productos para dar respuesta a las necesidades de nuestros clientes más exigentes.



RAPIDEZ & FLEXIBILIDAD

RENOVAMOS NUESTRO COMPROMISO DE EXPEDICIONES EN 24/48 HORAS

El 80% de nuestros productos tiene plazos de expedición de 24 horas. Nuestros sistemas de fabricación y logística orientados a la digitalización y rapidez de entrega permiten reaccionar con la máxima rapidez y flexibilidad a los pedidos de nuestros clientes.

MEJORAS EN EL EMBALAJE

Nuestro método de embalaje ha evolucionado para ser más eficiente en cuanto a la cantidad de material utilizado, creando soluciones de embalaje más compactas que maximizan el espacio y reducen los desperdicios. Esto no solo tiene beneficios ambientales, sino que también mejora la eficiencia en el transporte para que llegue en perfectas condiciones al lugar de destino.

» EL PRODUCTO LLEGA EN PERFECTO ESTADO



INNOVACIÓN

La innovación es la piedra angular de todo lo que hacemos: desde la concepción y desarrollo del producto, la constante evolución tecnológica de nuestro proceso de fabricación hasta los más exigentes test de calidad y durabilidad.

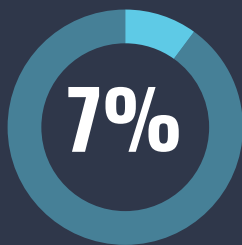

DE FACTURACIÓN DESTINADO
A I+D

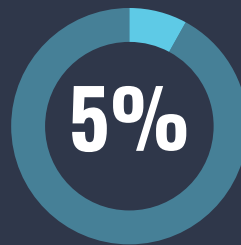

DE INVERSIÓN EN
AUTOMATIZACIÓN Y
TRANSFORMACIÓN DIGITAL



CALIDAD Y FIABILIDAD CON MÁS DE 30 AÑOS EN EL SECTOR

Gracias a nuestra historia y más de 30 años de actividad en el sector, disponemos del conocimiento y experiencia que nos ayuda a ofrecer las soluciones que mejor satisfacen las necesidades del mercado.

Invertir en mobiliario Distform es contar con la seguridad de que está tomando la decisión acertada y respaldada por un compromiso de calidad. Por eso, ofrecemos una garantía de 2 años en todas nuestras soluciones.

Con nuestra garantía, puede estar seguro de que está haciendo una inversión confiable que respaldará la eficiencia, productividad y longevidad de su cocina, permitiéndole concentrarse en lo que realmente importa.

Cada uno de nuestros productos es el resultado de un proceso de fabricación meticuloso y de la más alta calidad, lo que garantiza un rendimiento excepcional en el día a día de las cocinas más exigentes.

¿POR QUÉ ELEGIR NUESTROS PRODUCTOS?

Acero inoxidable de la más alta calidad

Fabricación con los más altos estándares de precisión y acabado

Durabilidad garantizada con el sistema DURBLOCK

Diseño funcional y estético

Compromiso con la excelencia



DOBLAMOS NUESTRA CAPACIDAD PRODUCTIVA PARA SER MÁS RÁPIDOS Y COMPETITIVOS

UN NUEVO PASO HACIA LA EXCELENCIA CON RESPONSABILIDAD

Con el objetivo de fortalecer nuestra posición en el mercado y responder de manera más eficiente a las crecientes demandas del sector, hemos emprendido una importante ampliación de nuestra capacidad productiva. Esta inversión estratégica nos permite aumentar significativamente nuestra capacidad de fabricación de mobiliario profesional para cocinas industriales, asegurando un suministro más rápido y flexible para nuestros clientes.

La ampliación incluye la incorporación de nueva maquinaria de última tecnología, la optimización de procesos y la expansión de nuestras instalaciones, lo que nos permite ofrecer productos de aún mayor calidad y precisión, al tiempo que reducimos los plazos de entrega. Con este salto en nuestra infraestructura, consolidamos nuestro compromiso con la innovación, la eficiencia y el diseño, claves para mantenernos como líderes en el sector de cocinas industriales.

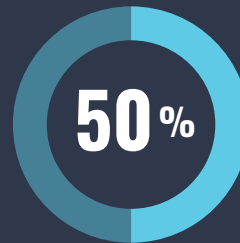

MÁS DE INCREMENTO DE PRODUCCIÓN



RESPONSABILIDAD

El sentido de responsabilidad y el respeto hacia el planeta y la salud de las personas implica considerar los efectos de todo lo que hacemos. Desde nuestras líneas de producción, hasta la creación de empleo y el servicio a nuestros clientes: en todas nuestras decisiones nos comprometemos a actuar con visión a largo plazo en beneficio de nuestros grupos de interés, la sociedad y el medio ambiente.



**TONELADAS DE CO₂,
ACUMULADAS, NO EMITIDAS
(49 TN CO₂/AÑO) GRACIAS
A LA INSTALACIÓN
FOTOVOLTAICA EN FÁBRICA**



**DE RECICLADO EN PLANTA DE
PRODUCCIÓN**



»»» NOVEDAD

PORTAL DEL DISTRIBUIDOR DISTFORM GO

TUS PEDIDOS Y CONSULTAS AHORA MÁS RÁPIDOS

Realiza tus pedidos y consultas desde cualquier lugar y en cualquier momento: 24 horas al día los 7 días de la semana.

El nuevo portal Distform Go te permite realizar de manera intuitiva y fácil todas las gestiones y comunicaciones con nosotros, para que lo tengas todo, siempre, bajo control.

Porque sabemos lo importante que es tener un control exhaustivo de los pedidos, saber en qué punto se encuentran y tener toda la información de los productos en una sola aplicación.

Facilitamos la comunicación para que nuestros servicios sean todavía más rápidos.

24

> HORAS AL DÍA <

7

> DÍAS A LA SEMANA <

365

> DÍAS AL AÑO <



REGÍSTRATE FÁCILMENTE EN 3 PASOS

1 Crea tu cuenta

Ingresa en www.distformgo.com, y crea tu cuenta en "Crear cuenta".

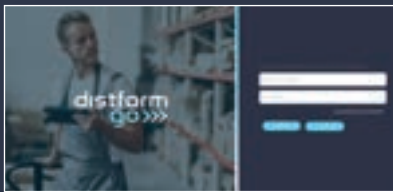

2 Rellena los datos

Completa los campos de datos y contraseña para generar una nueva cuenta de cliente.

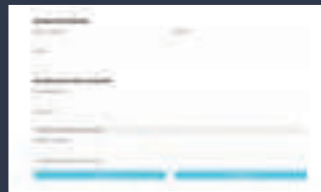

3 Inicia sesión

Una vez que tu nueva cuenta haya sido validada ya podrás acceder al portal.

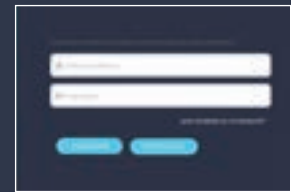

BENEFICIOS

Accede las 24 horas del día, los 7 días de la semana

Realiza presupuestos en tiempo real

Tramita tus pedidos directamente con planificación

Sigue el estado de tus pedidos en tiempo real

Consulta y descarga tus facturas, albaranes y abonos

Descarga toda la documentación técnica de los productos

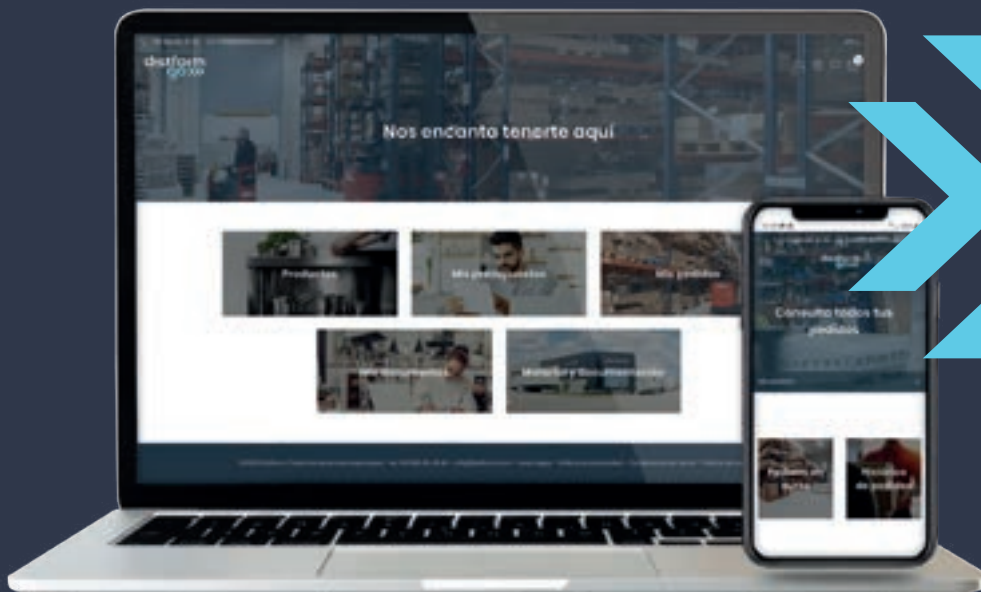

MÁS ROBUSTO QUE CUALQUIER SOLDADURA

El sistema DURBLOCK está fabricado con una aleación especial de acero estructural que garantiza la robustez en las mesas Distform, indistintamente de la longitud. Esta aleación de acero recibe un tratamiento específico que protege durante años las piezas de posibles agentes abrasivos.

Con el sistema de fijación DURBLOCK, la fijación de la pata a la encimera va atornillada y no sufre ningún desgaste. Este sistema garantiza la máxima robustez en las mesas. El acero inoxidable no sufre ninguna corrosión y no se oxida, manteniendo todas sus propiedades.

Una mesa soldada se oxida más fácilmente, ya que la soldadura se realiza con acero inoxidable y acero galvanizado, lo que hace que estos dos metales sufran cambios de temperatura y se expongan a condiciones extremas como la corrosión. Esta corrosión genera un desgaste que debilita la resistencia de estas mesas lo que supone una costosa reparación que en muchas ocasiones llega a ser irrecuperable.

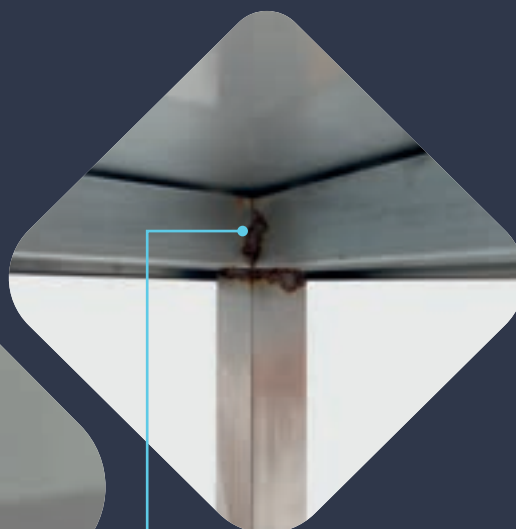

Un sistema totalmente innovador, que aporta mayor robustez y durabilidad. Diseñado para mejorar y aumentar la vida útil de las mesas Distform.



OXIDACIÓN POR SOLDADURA



**ALTERACIÓN DE LA
ALEACIÓN PERDIENDO LAS
PROPIEDADES INOXIDABLES**

SISTEMA DE FIJACIÓN
DURBLOCK
MESAS DE TRABAJO

ALEACIÓN ESPECIAL DE
ACERO ESTRUCTURAL

MÁXIMA ROBUSTEZ GRACIAS
AL SISTEMA DE FIJACIÓN

AL NO SUFRIR
OXIDACIONES DURBLOCK
TIENE UNA DURACIÓN
MÍNIMA DE 20 AÑOS

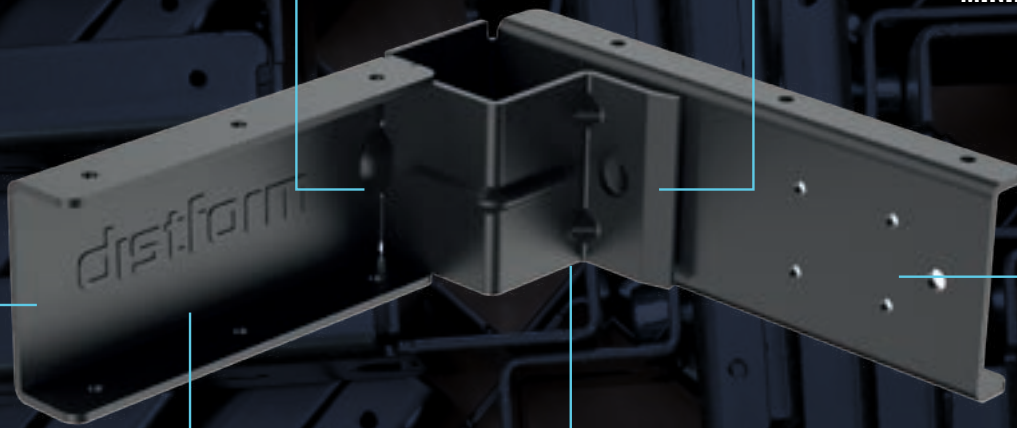

DISEÑO INNOVADOR
DE FÁCIL MONTAJE

TRATAMIENTO SUPERFICIAL QUE
PROTEGE LA PIEZA DURANTE AÑOS



PREPARACIÓN ESTÁTICA



FREGADEROS, LAVAMANOS Y ZONA DE LAVADO
PÁG. 19



MÓDULOS Y ENCIMERAS PARA COMPOSICIONES
PÁG. 99



GRIFERÍA
PÁG. 42



ARMARIOS
PÁG. 123



MESAS DE TRABAJO
PÁG. 51



ESTANTERÍAS
PÁG. 129



MESAS CALIENTES Y BAÑOS MARÍA
PÁG. 93

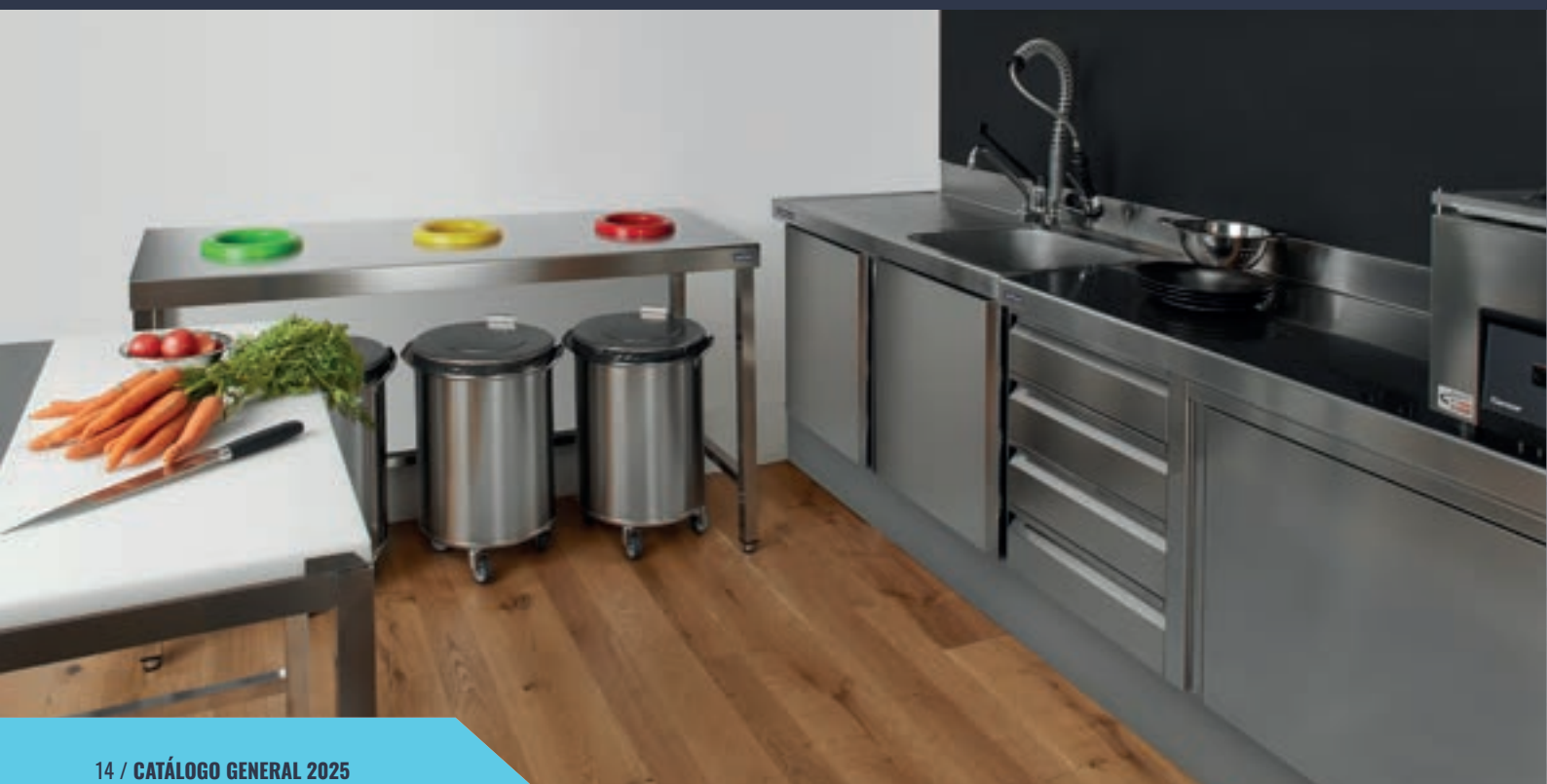

DISTRIBUCIÓN Y EXPOSICIÓN DE ALIMENTOS



CARROS DE TRANSPORTE
PÁG. 161



DROP IN
PÁG. 189



**CARROS MANTENIMIENTO
DE TEMPERATURA Y
CARROS BAÑO MARÍA**
PÁG. 175



SELF SERVICE
PÁG. 215

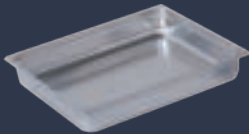

RECIPIENTES GASTRONORM
PÁG. 183



SELF SERVICE INFANTIL
PÁG. 241





distform
go >>>

PREPARACIÓN ESTÁTICA

FREGADEROS, LAVAMANOS Y ZONA DE LAVADO

PÁGINA 19



GRIFERÍA

PÁGINA 42



MESAS DE TRABAJO

PÁGINA 51



MESAS CALIENTES Y BAÑOS MARÍA

PÁGINA 93



MÓDULOS Y ENCIMERAS PARA COMPOSICIONES

PÁGINA 99



ARMARIOS

PÁGINA 123



ESTANTERÍAS

PÁGINA 129





»»» ÍNDICE

FREGADEROS, LAVAMANOS Y ZONA DE LAVADO

FREGADEROS

PÁG. 20



PREPARACIÓN DE ALIMENTOS

PÁG. 32



ACCESORIOS FREGADEROS

PÁG. 33



LAVAMANOS

PÁG. 34



ZONA DE LAVADO

PÁG. 36



FREGADEROS, LAVAMANOS Y ZONA DE LAVADO



POR QUÉ ELEGIR DISTFORM

LOS FREGADEROS MÁS RESISTENTES Y DURADEROS DEL MERCADO

➤ Destacan por su resistencia

➤ Acabados cuidados al detalle

➤ Múltiples opciones de personalización



> NOVEDADES

OPCIÓN DE PATAS CON ALTURA REGULABLE DESDE 950 MM A 1000 MM

EXCLUSIVO SISTEMA DE FIJACIÓN PARA UNA UNIÓN SÓLIDA

MESAS DE RODILLOS

FREGADEROS GAMA 500 SEMI-PROFESIONAL

FREGADERO

- Fabricado íntegramente en acero inoxidable AISI 304 18/10.
- Cubas embutidas con protección insonorizante.
- Válvula de desagüe y tapón incluidos en cada cuba.
- Peto posterior y frontal de 30 mm.
- Cubeta 340 mm x 365 mm x 150 mm.

PRODUCTOS RELACIONADOS

GRIFERÍA pág. 42

BASTIDOR

- Bastidor fabricado íntegramente en acero inoxidable.
- Patas cuadradas de acero inoxidable AISI 304 18/10 de 30 x 30 mm con taco extensible para elevar la altura desde los 850 hasta los 880 mm.
- **Se suministra desmontado.**

FREGADERO CON BASTIDOR Y PUERTAS

- Fabricado en acero inoxidable AISI 304 18/10.
- Peto posterior y frontal de 30 mm.
- Estructura con tubo completamente soldada.
- Patas cuadradas de acero inoxidable AISI 304 18/10 de 30 x 30 mm con taco extensible para elevar la altura desde los 850 hasta los 880 mm.
- Disponible con puertas batientes o correderas, según modelo.
- Trasera abierta para el acceso a las instalaciones.
- **Se suministra montado.**
- **Opción de cierre en puertas OPC00001**



MEDIDAS CUBETA

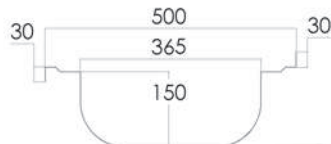

Medidas totales (mm)	Fregadero	Fregadero con bastidor	Fregadero con bastidor y estante	Fregadero con bastidor y puertas
800 x 500	 • T085331D	• FSD50080	• FSD15080	• FBPD5080 PC
	 • T085331I	• FSI50080	• FSI15080	• FBPI5080 PC
1000 x 500	 • T105331D	• FSD50100	• FSD15100	• FBPD5100 PC
	 • T105331I	• FSI50100	• FSI15100	• FBPI5100 PC
1200 x 500	 • T125332D	• FSD50120	• FSD15120	• FBPD5120 PC
	 • T125332I	• FSI50120	• FSI15120	• FBPI5120 PC
1350 x 500	 • T135332D	• FSD50135	• FSD15135	• FBPD5135 PC
	 • T135332I	• FSI50135	• FSI15135	• FBPI5135 PC

PC - Puertas Correderas



FREGADERO CON BASTIDOR, PUERTAS Y ESPACIO PARA LAVAVASOS

- Fabricado en acero inoxidable AISI 304 18/10.
- Peto posterior y frontal de 30 mm.
- Estructura con tubo completamente soldada.
- Patas cuadradas de acero inoxidable AISI 304 18/10 de 30 x 30 mm con taco extensible para elevar la altura desde los 850 hasta los 880 mm.
- Puertas batientes.
- Trasera abierta para el acceso a las instalaciones.
- **Se suministra montado.**
- **Opción de cierre en puertas OPC00001**



Medida totales (mm)	Fregadero con bastidor y puertas	Puertas
1000 x 500	• FBPLD510	1
	• FBPLI510	1
1350 x 500	• FBPLD513	2
	• FBPLI513	2

 - Compatibles con lavavasos

FREGADEROS, LAVAMANOS Y ZONA DE LAVADO

ACCESORIOS

PEANA PARA LAVAVASOS

- Fabricada en acero inoxidable.
- **Estructura completamente soldada.**



Medidas totales (mm)	Código
510 x 510 x 120	• FP000500

CARTELAS PARA FREGADEROS GAMA 500

- Fabricada en acero inoxidable AISI 304 18/10.
- Juego de 2 cartelas (izquierda + derecha)
- Espesor de 1,5 mm..



Código
• FBCA0001



• 24/48 HORAS EXPEDICIÓN

FREGADEROS GAMA 550

FREGADERO

- Fabricado íntegramente en acero inoxidable AISI 304 18/10.
- Cubas embutidas con protección insonorizante.
- Válvula de desagüe y tubo rebosadero incluidos en cada cuba.
- Peto posterior de 105 mm y frontal de 65 mm en punto redondo sanitario, totalmente soldados.
- Grifería no incluida.

PRODUCTOS RELACIONADOS

GRIFERÍA pág. 42



BASTIDOR

- Bastidor fabricado íntegramente en acero inoxidable.
- El bastidor se adapta al fregadero con facilidad gracias a un intuitivo método de ensamblaje.
- Su exclusivo sistema de fijación permite una unión sólida del fregadero al bastidor evitando cualquier tipo de movimiento.
- Patas cuadradas de acero inoxidable AISI 304 18/10 de 40 x 40 mm para elevar la altura desde los 850 hasta los 920 mm.
- Patas traseras avanzadas 40 mm que permiten situar el bastidor en suelos con radio sanitario.
- Diseñado para incorporar un estante inferior (opcional), página 31.
- **Fácil montaje en 3 minutos.**
- **Posibilidad de envío montado:**
Hasta 1200 mm: MF001200
Hasta 2000 mm: MF002000

MEDIDAS CUBETA

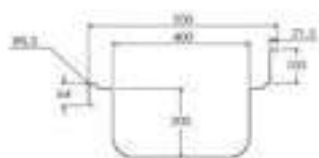

Medidas totales (mm)	Medidas cubeta (mm)	Fregadero	Fregadero con bastidor	Fregadero con bastidor y estante
1000 x 550	400 x 400 x 200	• L105541D	• FBD05100	• FBDE5100
	400 x 400 x 200	• L105541I	• FBI05100	• FBIE5100
1200 x 550	400 x 400 x 200	• L125541D	• FBD05120	• FBDE5120
	400 x 400 x 200	• L125541I	• FBI05120	• FBIE5120
1400 x 550	400 x 400 x 200	• L145544D	• FBD05140	• FBDE5140
	400 x 400 x 200	• L145544I	• FBI05140	• FBIE5140
	400 x 400 x 200	• L145542D	• FBD05142	• FBDE5142
	400 x 400 x 200	• L145542I	• FBI05142	• FBIE5142



FREGADERO CON BASTIDOR Y PUERTAS

- Fabricado en acero inoxidable AISI 304 18/10.
- Peto posterior de 105 mm y frontal de 65 mm en punto redondo sanitario, totalmente soldados.
- Patas cuadradas de acero inoxidable AISI 304 18/10 de 40 x 40 mm para elevar la altura desde los 850 hasta los 920 mm.
- Patas traseras avanzadas 40 mm que permiten situar el bastidor en suelos con radio sanitario.
- Trasera abierta para el acceso a las instalaciones.
- **Se suministra montado.**
- **Opción de cierre en puertas OPC00001**



Medidas totales (mm)	Medidas cubeta (mm)	Fregadero con bastidor y puertas	
1000 x 550	400 x 400 x 200	• FBPD5510	Puertas Correderas
	400 x 400 x 200	• FBPI5510	Puertas Correderas
1200 x 550	400 x 400 x 200	• FBPD5512	Puertas Correderas
	400 x 400 x 200	• FBPI5512	Puertas Correderas
1400 x 550	400 x 400 x 200	• FBPD5514	Puertas Correderas
	400 x 400 x 200	• FBPI5514	Puertas Correderas

FREGADERO CON BASTIDOR Y ESPACIO PARA LAVAVAJILLAS

- Diseñado para incorporar lavavajillas o lavavasos estándar bajo los escurridores.
- Peto posterior de 105 mm y frontal de 65 mm en punto redondo sanitario, totalmente soldados.
- Válvula de desagüe y tubo rebosadero incluidos en cada cuba.
- Patas cuadradas de acero inoxidable AISI 304 18/10 de 40 x 40 mm para elevar la altura desde los 850 hasta los 920 mm.
- Patas traseras avanzadas 40 mm que permiten situarlos en suelos con radio sanitario.
- **Fácil montaje en 3 minutos.**
- **Los modelos con puertas se suministran montados (excepto fregadero).**
- **Posibilidad de envío montado:**
Hasta 1200 mm: MF001200
Hasta 2000 mm: MF002000
- **Opción de cierre en puertas OPC00001**



Medidas totales (mm)	Medidas cubeta (mm)	Fregadero con bastidor	Fregadero con bastidor y estante	Fregadero con bastidor y puertas
1200 x 550	400 x 400 x 200	• FBD0L512	• FBDEL512	• FBPDL512 PB
	400 x 400 x 200	• FBI0L512	• FBIEL512	• FBPIL512 PB
1400 x 550	400 x 400 x 200	• FBD0L514	• FBDEL514	• FBPDL514 PB
	400 x 400 x 200	• FBI0L514	• FBIEL514	• FBPIL514 PB

- **PB** - Puertas Batientes



FREGADEROS GAMA 600

FREGADERO

- Fabricado íntegramente en acero inoxidable AISI 304 18/10.
- Cubas embutidas con protección insonorizante.
- Válvula de desagüe y tubo rebosadero incluidos en cada cuba.
- Peto posterior de 105 mm y frontal de 65 mm en punto redondo sanitario, totalmente soldados.
- Grifería no incluida.

PRODUCTOS RELACIONADOS

GRIFERÍA pág. 42

BASTIDOR

- Bastidor fabricado íntegramente en acero inoxidable.
- El bastidor se adapta al fregadero con facilidad gracias a un intuitivo método de ensamblaje.
- Su exclusivo sistema de fijación permite una unión sólida del fregadero al bastidor evitando cualquier tipo de movimiento.
- Su exclusivo sistema de fijación permite una unión sólida del fregadero al bastidor evitando cualquier tipo de movimiento.
- Patas cuadradas de acero inoxidable AISI 304 18/10 de 40 x 40 mm para elevar la altura desde los 850 hasta los 920 mm.
- Patas traseras avanzadas 40 mm que permiten situar el bastidor en suelos con radio sanitario.
- Diseñado para incorporar un estante inferior (opcional), página 31.
- **Fácil montaje en 3 minutos.**
- **Posibilidad de envío montado:**
Hasta 1200 mm: MF001200
Hasta 2000 mm: MF002000



Medidas totales (mm)	Medidas cubeta (mm)	Fregadero	Fregadero con bastidor	Fregadero con bastidor y estante
600 x 600	500 x 400 x 250	• L0665410	• FB006060	• FB0E6060
700 x 600	500 x 500 x 300	• L0765510	• FB006070	• FB0E6070
1000 x 600	400 x 400 x 250	• L106441D	• FBD06100	• FBDE6100
	400 x 400 x 250	• L106441I	• FBI06100	• FBIE6100
1200 x 600	400 x 400 x 250	• L1064420	• FB206100	• FB2E6100
	500 x 400 x 250	• L126541D	• FBD06120	• FBDE6120
	500 x 400 x 250	• L126541I	• FBI06120	• FBIE6120
	500 x 400 x 250	• L1265420	• FB206120	• FB2E6120
1300 x 600	500 x 400 x 300	• L136551D	• FBD06130	• FBDE6130
	500 x 400 x 300	• L136551I	• FBI06130	• FBIE6130
	500 x 500 x 300	• L1365520	• FB206130	• FB2E6130
1400 x 600	400 x 400 x 250	• L146442D	• FBD06142	• FBDE6142
	400 x 400 x 250	• L146442I	• FBI06142	• FBIE6142
	500 x 400 x 250	• L146541D	• FBD06140	• FBDE6140
	500 x 400 x 250	• L146541I	• FBI06140	• FBIE6140
1600 x 600	500 x 400 x 250	• L166542D	• FBD06160	• FBDE6160
	500 x 400 x 250	• L166542I	• FBI06160	• FBIE6160
1800 x 600	500 x 400 x 300	• L186542D	• FBD06180	• FBDE6180
	500 x 400 x 300	• L186542I	• FBI06180	• FBIE6180
2000 x 600	500 x 400 x 250	• L2065420	• FB006200	• FB0E6200



FREGADERO CON BASTIDOR Y PUERTAS

- Fabricado en acero inoxidable AISI 304 18/10.
- Peto posterior de 105 mm y frontal de 65 mm en punto redondo sanitario, totalmente soldados.
- Patas cuadradas de acero inoxidable de 40 x 40 mm para elevar la altura desde los 850 hasta los 920 mm.
- Patas traseras avanzadas 40 mm que permiten situar el bastidor en suelos con radio sanitario.
- Disponible con puertas batientes o correderas, según modelo.
- Trasera abierta para el acceso a las instalaciones.
- **Se suministra montado.**
- **Opción de cierre en puertas OPC00001**



Medidas totales (mm)		Medidas cubeta (mm)	Fregadero con bastidor y puertas	
600 x 600		500 x 400 x 250	• FBP06060	Puertas Batientes
		400 x 400 x 250	• FBPD6100	Puertas Correderas
1000 x 600		400 x 400 x 250	• FBPI6100	Puertas Correderas
		400 x 400 x 250	• FBPD6100	Puertas Correderas
1200 x 600		500 x 400 x 250	• FBPD6120	Puertas Correderas
		500 x 400 x 250	• FBPI6120	Puertas Correderas
		500 x 400 x 250	• FBPD6120	Puertas Correderas
1400 x 600		400 x 400 x 250	• FBPD2614	Puertas Correderas
		400 x 400 x 250	• FBPI2614	Puertas Correderas
		500 x 400 x 250	• FBPD6140	Puertas Correderas
		500 x 400 x 250	• FBPI6140	Puertas Correderas
1600 x 600		500 x 400 x 250	• FBPD6160	Puertas Correderas
		500 x 400 x 250	• FBPI6160	Puertas Correderas
1800 x 600		500 x 400 x 250	• FBPD6180	Puertas Correderas
		500 x 400 x 250	• FBPI6180	Puertas Correderas
2000 x 600		500 x 400 x 250	• FBP06200	Puertas Correderas

FREGADERO CON BASTIDOR Y ESPACIO PARA LAVAVAJILLAS

- Diseñado para incorporar lavavajillas o lavavasos estándar bajo los escurridores.
- Válvula de desagüe y tubo rebosadero incluidos en cada cuba.
- Patas cuadradas de acero inoxidable AISI 304 18/10 de 40 x 40 mm para elevar la altura desde los 850 hasta los 920 mm.
- Patas traseras avanzadas 40 mm que permiten situarlo en suelos con radio sanitario.
- Peto posterior de 105 mm y frontal de 65 mm en punto redondo sanitario, totalmente soldados.
- **Fácil montaje en 3 minutos.**
- **Los modelos con puertas se suministran montados (excepto fregadero).**
- **Posibilidad de envío montado:**
Hasta 1200 mm: MF001200
Hasta 2000 mm: MF002000
- **Op. de cierre en puertas OPC00001**



Medidas totales (mm)		Medidas cubeta (mm)	Fregadero con bastidor	Fregadero con bastidor y estante	Fregadero con bastidor y puertas
1200 x 600		500 x 400 x 250	• FBDL0612	• FBDLE612	• FBPD612 PB
		500 x 400 x 250	• FBIL0612	• FBILE612	• FBPI612 PB
1400 x 600		500 x 400 x 250	• FBDL0614	• FBDLE614	• FBPD614 PB
		500 x 400 x 250	• FBIL0614	• FBILE614	• FBPI614 PB
1800 x 600		500 x 400 x 250	• FBDL0618	• FBDLE618	• FBPD618 PC
		500 x 400 x 250	• FBIL0618	• FBILE618	• FBPI618 PC

· **PB** - Puertas Batientes / **PC** - Puertas Correderas

FREGADEROS GAMA 700

FREGADERO

- Fabricado íntegramente en acero inoxidable AISI 304 18/10.
- Cubas embutidas con protección insonorizante.
- Válvula de desagüe y tubo rebosadero incluidos en cada cuba.
- Peto posterior de 105 mm y frontal de 65 mm en punto redondo sanitario, totalmente soldados.
- Grifería no incluida.

PRODUCTOS RELACIONADOS

GRIFERÍA pág. 42



BASTIDOR

- Bastidor fabricado íntegramente en acero inoxidable.
- El bastidor se adapta al fregadero con facilidad gracias a un intuitivo método de ensamblaje.
- Su exclusivo sistema de fijación permite una unión sólida del fregadero al bastidor evitando cualquier tipo de movimiento.
- Patas cuadradas de acero inoxidable AISI 304 18/10 de 40 x 40 mm para elevar la altura desde los 850 hasta los 920 mm.
- Patas traseras avanzadas 40 mm que permiten situar el bastidor en suelos con radio sanitario.
- Diseñado para incorporar un estante inferior (opcional), página 31.
- **Fácil montaje en 3 minutos.**
- **Posibilidad de envío montado:**
 Hasta 1200 mm: MF001200
 Hasta 2000 mm: MF002000
 Hasta 2800 mm: MF002800

MEDIDAS CUBETA

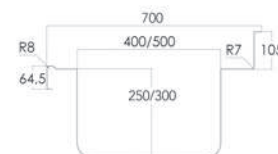

Medida totales (mm)	Medidas cubeta (mm)	Fregadero	Fregadero con bastidor	Fregadero con bastidor y estante
700 x 700		500 x 500 x 300 • L0775510	• FB007070	• FB0E7070
800 x 700		600 x 500 x 300 • L0876510	• FB007080	• FB0E7080
1000 x 700		500 x 500 x 300 • L107551D	• FBD07100	• FBDE7100
		500 x 500 x 300 • L1075511	• FBI07100	• FBIE7100
1200 x 700		400 x 500 x 250 • L1074520	• FB207100	• FB2E7100
		500 x 500 x 300 • L127551D	• FBD07120	• FBDE7120
1300 x 700		500 x 500 x 300 • L1275511	• FBI07120	• FBIE7120
		500 x 500 x 300 • L1275520	• FB207120	• FB2E7120
1400 x 700		600 x 500 x 300 • L137551D	• FBD07130	• FBDE7130
		600 x 500 x 300 • L1375511	• FBI07130	• FBIE7130
1600 x 700		600 x 500 x 300 • L147651D	• FBD07140	• FBDE7140
		600 x 500 x 300 • L1476511	• FBI07140	• FBIE7140
1800 x 700		600 x 500 x 300 • L1476520	• FB207140	• FB2E7140
		500 x 500 x 300 • L167552D	• FBD07160	• FBDE7160
2000 x 700		500 x 500 x 300 • L1675521	• FBI07160	• FBIE7160
		500 x 500 x 300 • L187552D	• FBD07180	• FBDE7180
2200 x 700		500 x 500 x 300 • L1875521	• FBI07180	• FBIE7180
		500 x 500 x 300 • L1875530	• FB307180	• FB3E7180
2000 x 700		600 x 500 x 300 • L217652D	• FBD07200	• FBDE7200
		600 x 500 x 300 • L2176521	• FBI07200	• FBIE7200
2200 x 700		600 x 500 x 300 • L2576522	• FBD07220	• FBDE7220



FREGADERO CON BASTIDOR Y PUERTAS

- Fabricado en acero inoxidable AISI 304 18/10.
- Peto posterior de 105 mm y frontal de 65 mm en punto redondo sanitario, totalmente soldados.
- Patas cuadradas de acero inoxidable AISI 304 18/10 de 40 x 40 mm para elevar la altura desde los 850 hasta los 920 mm.
- Patas traseras avanzadas 40 mm que permiten situar el bastidor en suelos con radio sanitario.
- Disponible con puertas batientes o correderas, según modelo.
- Trasera abierta para el acceso a las instalaciones.
- **Se suministra montado.**
- **Opción de cierre en puertas OPC00001**



Medidas totales (mm)		Medidas cubeta (mm)	Fregadero con bastidor y puertas	
700 x 700		500 x 500 x 300	• FBP07070	Puertas Batientes
		500 x 500 x 300	• FBPD7100	Puertas Correderas
1000 x 700		500 x 500 x 300	• FBPI7100	Puertas Correderas
		400 x 500 x 250	• FBP27100	Puertas Correderas
1200 x 700		500 x 500 x 300	• FBPD7120	Puertas Correderas
		500 x 500 x 300	• FBPI7120	Puertas Correderas
1300 x 700		600 x 500 x 300	• FBP27120	Puertas Correderas
		600 x 500 x 300	• FBPD7130	Puertas Correderas
1400 x 700		600 x 500 x 300	• FBPI7130	Puertas Correderas
		600 x 500 x 300	• FBPD7140	Puertas Correderas
1600 x 700		600 x 500 x 300	• FBPI7140	Puertas Correderas
		600 x 500 x 300	• FBP27140	Puertas Correderas
1600 x 700		500 x 500 x 300	• FBPD7160	Puertas Correderas
		500 x 500 x 300	• FBPI7160	Puertas Correderas
1800 x 700		500 x 500 x 300	• FBPD7180	Puertas Correderas
		500 x 500 x 300	• FBPI7180	Puertas Correderas
2000 x 700		500 x 500 x 300	• FBP37180	Puertas Correderas
		600 x 500 x 300	• FBPD7200	Puertas Correderas
		600 x 500 x 300	• FBPI7200	Puertas Correderas

FREGADERO CON BASTIDOR Y ESPACIO PARA LAVAVAJILLAS

- Diseñado para incorporar lavavajillas o lavavasos estándar bajo los escurridores.
- Válvula de desagüe y tubo rebosadero incluidos en cada cuba.
- Patas cuadradas de acero inoxidable AISI 304 18/10 de 40 x 40 mm para elevar la altura desde los 850 hasta los 920 mm.
- Patas traseras avanzadas 40 mm que permiten situarlo en suelos con radio sanitario.
- Peto posterior de 105 mm y frontal de 65 mm en punto redondo sanitario, totalmente soldados.
- **Fácil montaje en 3 minutos.**
- **Los modelos con puertas se suministran montados (excepto fregadero).**
- **Posibilidad de envío montado:**
Hasta 1200 mm: MF001200
Hasta 2000 mm: MF002000
- **Opción de cierre en puertas OPC00001**



Medidas totales (mm)	Medidas cubeta (mm)	Fregadero con bastidor	Fregadero con bastidor y con estante	Fregadero con bastidor y puertas
1200 x 700	500 x 500 x 300	• FBDL0712	• FBDLE712	• FBPDL712 PB
	500 x 500 x 300	• FBIL0712	• FBILE712	• FBPIL712 PB
1400 x 700	600 x 500 x 300	• FBDL0714	• FBDLE714	• FBPDL714 PB
	600 x 500 x 300	• FBIL0714	• FBILE714	• FBPIL714 PB
1800 x 700	500 x 500 x 300	• FBDL0718	• FBDLE718	• FBPDL718 PC
	500 x 500 x 300	• FBIL0718	• FBILE718	• FBPIL718 PC

• **PB** - Puertas Batientes / **PC** - Puertas Correderas



• 24/48 HORAS EXPEDICIÓN

FREGADEROS GAMA 700 GRAN CAPACIDAD

FREGADERO

- Fabricado íntegramente en acero inoxidable AISI 304 18/10.
- Cubas embutidas con protección insonorizante.
- Válvula de desagüe y tubo rebosadero incluidos en cada cuba.
- Peto posterior de 105 mm y frontal de 65 mm en punto redondo sanitario, totalmente soldados.
- Grifería no incluida.

BASTIDOR

- Fabricado íntegramente en acero inoxidable.
- El bastidor se adapta al fregadero con facilidad gracias a un intuitivo método de ensamblaje.
- Su exclusivo sistema de fijación permite una unión sólida del fregadero al bastidor evitando cualquier tipo de movimiento.
- Patas cuadradas de acero inoxidable AISI 304 18/10 de 40 x 40 mm para elevar la altura desde los 850 hasta los 920 mm.
- Patas traseras avanzadas 40 mm que permiten situar el bastidor en suelos con radio sanitario.
- Diseñado para incorporar un estante inferior (opcional), página 31.
- **Fácil montaje en 3 minutos.**
- **Posibilidad de envío montado:**
Hasta 1200 mm: MF001200
Hasta 2000 mm: MF002000



FREGADERO CON BASTIDOR Y PUERTAS

- Fabricado en acero inoxidable AISI 304 18/10.
- Patas cuadradas de acero inoxidable AISI 304 18/10 de 40 x 40 mm para elevar la altura desde los 850 hasta los 920 mm.
- Patas traseras avanzadas 40 mm que permiten situar el bastidor en suelos con radio sanitario.
- Puertas correderas con deslizamiento de gran suavidad, sin guías inferiores para facilitar la limpieza.
- Trasera abierta para el acceso a las instalaciones.
- **Se suministra montado.**
- **Opción de cierre en puertas OPC00001**

MEDIDAS CUBETA



Medidas totales (mm)	Medidas cubeta (mm)	Fregadero	Fregadero con bastidor	Fregadero con bastidor y estante	Fregadero con bastidor y puertas
1000 x 700	860 x 500 x 380	• L1078650	• FBG00710	• FBG0E710	• FBPG7100
1200 x 700	1060 x 500 x 380	• L1271050	• FBG00712	• FBG0E712	• FBPG7120
1400 x 700	1200 x 500 x 380	• L1471250	• FBG00714	• FBG0E714	• FBPG7140
1600 x 700	860 x 500 x 380	• L167851D	• FBGD0716	• FBGDE716	• FBPG716D
	860 x 500 x 380	• L167851I	• FBGI0716	• FBGIE716	• FBPG716I
1800 x 700	1160 x 500 x 380	• L187151D	• FBGD0718	• FBGDE718	• FBPG718D
	1160 x 500 x 380	• L187151I	• FBGI0718	• FBGIE718	• FBPG718I
	500 x 500 x 300	• L1875530	• FBG30718	• FBG3E718	• FBPG7183
2000 x 700	800 x 500 x 380	• L1878520	• FBG20718	• FBG2E718	• FBPG7182
	1160 x 500 x 380	• L207151D	• FBGD0720	• FBGDE720	• FBPG720D
	1160 x 500 x 380	• L207151I	• FBGI0720	• FBGIE720	• FBPG720I



FREGADEROS CON CUBETA Y ARO DESBARAZADO

FREGADERO

- Fabricado íntegramente en acero inoxidable AISI 304 18/10.
- Peto posterior de 105 mm y frontal de 65 mm en punto redondo sanitario, totalmente soldados.
- Cubeta embutida con válvula de desagüe y tubo rebosadero incluidos.
- Agujero de desbarace con aro de goma para tirar los desperdicios directamente a un cubo de basura situado bajo la encimera.

PRODUCTOS RELACIONADOS

GRIFERÍA pág. 42 / CUBOS pág. 171

BASTIDOR

- Fabricado íntegramente en acero inoxidable.
- Patas cuadradas de acero inoxidable AISI 304 18/10 de 40 x 40 mm para elevar la altura desde los 850 hasta los 920 mm.
- Cubo de basura no incluido.
- **Fácil montaje en 3 minutos.**
- **Posibilidad de envío montado:**
Hasta 1200 mm: MF001200
Hasta 2000 mm: MF002000



MEDIDAS FREGADERO 1400 MM

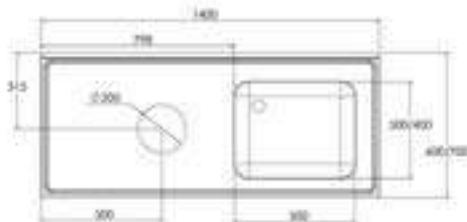

MEDIDAS FREGADERO 1800 MM

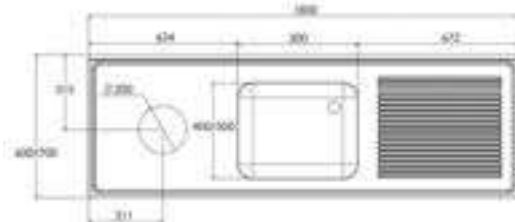

GAMA 600

Medidas totales (mm)	Medidas cubeta (mm)	Fregadero	Fregadero con bastidor	Fregadero con bastidor y espacio lavavajillas
1400 x 600		• LFAD146D	• FBAD0614	-
		• LFAD146I	• FBAI0614	-
1800 x 600		• LFAD186D	• FBAD0618	• FBADL618
		• LFAD186I	• FBAI0618	• FBAIL618

GAMA 700

Medidas totales (mm)	Medidas cubeta (mm)	Fregadero	Fregadero con bastidor	Fregadero con bastidor y espacio lavavajillas
1400 x 700		• LFAD147D	• FBAD0714	-
		• LFAD147I	• FBAI0714	-
1800 x 700		• LFAD187D	• FBAD0718	• FBADL718
		• LFAD187I	• FBAI0718	• FBAIL718



• 24/48 HORAS EXPEDICIÓN

MESA PARA PREPARACIÓN DE VERDURAS, CARNE Y PESCADO

- Indicada para la preparación de alimentos frescos.
- Fabricada en acero inoxidable AISI 304 18/10 satinado.
- Peto posterior de 105 mm y frontal de 65 mm en punto redondo sanitario, totalmente soldados.
- Agujero de desbarace para tirar los desperdicios directamente a un cubo de basura (no incluido) situado bajo la encimera.
- Patas cuadradas de acero inoxidable AISI 304 18/10 de 40 x 40 mm para elevar la altura desde los 850 hasta los 920 mm.
- Patas traseras avanzadas 40 mm que permiten situar el bastidor en suelos con radio sanitario.

- La mesa para verduras incorpora una cubeta de gran capacidad con válvula de desagüe, con posibilidad de superponer cubetas GN 1/3, 1/2, 1/1, 2/3. Además, incluye una tabla de corte de polietileno de 20 mm de grosor.
- La mesa para carnes y pescados incorpora una bandeja perforada para escurrir o descongelar. Con rebaje en acabado en punta de diamante y desagüe centrado de Ø17 mm.
- Cubo de basura y grifería no incluidos.
- **Fácil montaje en 3 minutos.**
- **Posibilidad de envío montado:**
Hasta 2000 mm: MF002000

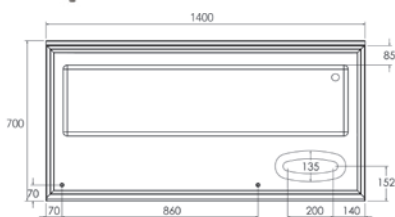

MEDIDAS MESA
PREPARACIÓN DE
VERDURAS

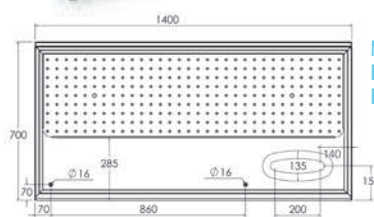

MEDIDAS MESA
PREPARACIÓN DE CARNE Y
PESCADO

GAMA 700

Modelo	Medidas totales (mm)	Medidas cubeta (mm)	Encimera	Encimera con bastidor
Mesa preparación de verduras	1400 x 700 x 850	1250 x 310 x 170	<ul style="list-style-type: none"> • LMLV1470 	<ul style="list-style-type: none"> • FBV07014
Mesa preparación de carne y pescado	1400 x 700 x 850	–	<ul style="list-style-type: none"> • LMPC1470 	<ul style="list-style-type: none"> • FBC07014

FREGADERO VERTEDERO

- **Diseñado para el llenado y vaciado de ollas grandes.**
- Fabricado íntegramente en acero inoxidable.
- Rejilla móvil para el apoyo de grandes recipientes, incluida.
- Peto posterior de 105 mm y frontal de 65 mm en punto redondo sanitario, totalmente soldados.
- Patas cuadradas de acero inoxidable de 40 x 40 mm para elevar la altura desde los 555 hasta los 605 mm.
- Patas traseras avanzadas 40 mm que permiten situar el bastidor en suelos con radio sanitario.
- **Se suministra montado.**



MEDIDAS TOTALES FREGADERO
VERTEDERO

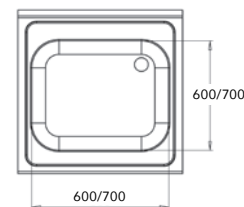

Medidas totales (mm)	Medidas cubeta (mm)	Código
600 x 600 x 555	500 x 400 x 250	• FBV66055
700 x 700 x 555	500 x 500 x 300	• FBV77055

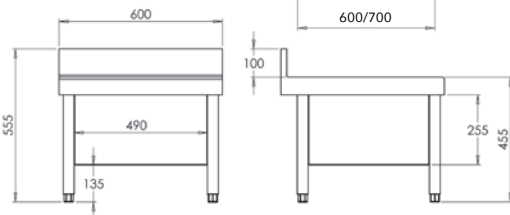

ACCESORIOS FREGADEROS

PETO LATERAL POSTIZO PARA FREGADEROS

- Fabricado en acero inoxidable AISI 304 18/10.
- Su diseño permite un fácil montaje y una gran solidez.
- Se integra en cualquier fregadero Distform.



Modelo	Lateral	Código
Gama 550	Derecha	• CPE00011
	Izquierda	• CPE00012
Gama 600	Derecha	• CPE00001
	Izquierda	• CPE00002
Gama 700	Derecha	• CPE00003
	Izquierda	• CPE00004

FONDO PERFORADO PARA FREGADERO

- El fondo perforado facilita la limpieza de los alimentos aislándolos del fondo.
- Fabricado íntegramente en acero inoxidable AISI 304 18/10 satinado.

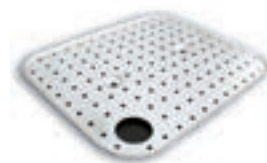

Medidas totales (mm)	Orificio	Código
500 x 400	Derecha	• R005400D
	Izquierda	• R005400I
500 x 500	Derecha	• R005500D
	Izquierda	• R005500I
600 x 500	Derecha	• R006500D
	Izquierda	• R006500I

SOPORTE PARA FREGADERO

- Fabricado en acero inoxidable AISI 304 18/10.
- Compatibles con Gama 600/700 excepto fregaderos de gran capacidad y fregaderos de 600x600.
- Precio por unidad.



Modelo	Código
Soporte con pata	• F0020309
Soporte mural	• F0020310

PATAS CON ALTURA REGULABLE DESDE 950 A 1000 MM

- Fabricadas en acero inoxidable AISI 304 18/10.
- Sustituyen a las patas de serie del fregadero.
- **Fácil montaje en 3 minutos.**
- **Es necesario indicar el modelo del fregadero en el pedido.**

Modelo	Código
4 patas	• F4PB0950



AGUJERO PARA GRIFO

- Agujero de 33 mm de diámetro.
- En el bastidor con espacio para lavavajillas el agujero no podrá ir entre el escurridor y la cubeta.

Modelo	Posición	Código
Derecha		• LAVA0001
Izquierda		• LAVA0002
Centrado		• LAVA0003
Entre cubetas		• LAVA0004

ESTANTE ADICIONAL PARA BASTIDOR

Medidas (mm)	Gama 550	Gama 600	Gama 700
600	-	• FBE60060	-
700	-	• FBE60070	• FBE70070
800	-	-	• FBE70080
1000	• FBE55100	• FBE60100	• FBE70100
1200	• FBE55120	• FBE60120	• FBE70120
1300	-	• FBE60130	• FBE70130
1400	• FBE55140	• FBE60140	• FBE70140
1600	-	• FBE60160	• FBE70160
1800	-	• FBE60180	• FBE70180
2000	-	• FBE60200	• FBE70200
2200	-	-	• FBE70220

ESTANTE ADICIONAL PARA BASTIDOR CON ESPACIO PARA LAVAVAJILLAS

Medidas (mm)	Gama 550	Gama 600	Gama 700
1200	• FBEL5512	• FBEL6012	• FBEL7012
1400	• FBEL5514	• FBEL6014	• FBEL7014
1800	-	• FBEL6018	• FBEL7018



LAVAMANOS

MURAL

- Fabricado íntegramente en acero inoxidable.
- **Modelo caño giratorio:** Grifo con caño giratorio y pulsador.
- **Modelo grifo electrónico:** Grifo electrónico con conexión eléctrica a 230V/1/50 Hz.
- Mezclador dos aguas.

MEDIDAS LAVAMANOS

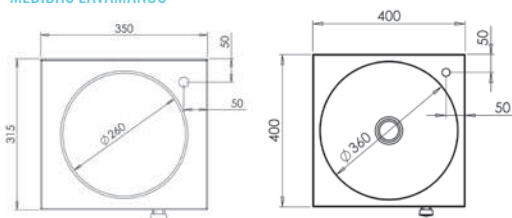

CAÑO GIRATORIO

Modelo	Medidas totales (mm)	Medidas cubeta (mm)	Código
Caño giratorio	350 x 315 x 120	Ø 260 x 100	• F0253000
Caño giratorio	400 x 400 x 173	Ø 360 x 130	• F0252000
Caño giratorio + dispensador jabón	400 x 400 x 173	Ø 360 x 130	• F0252001

MEDIDAS LAVAMANOS

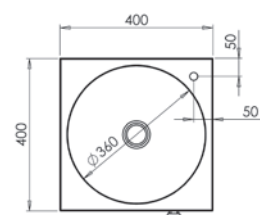

GRIFO ELECTRÓNICO

Modelo	Medidas totales (mm)	Medidas cubeta (mm)	Código
Grifo electrónico	400 x 400 x 173	Ø 360 x 130	• F0252200
Grifo electrónico + dispensador jabón	400 x 400 x 173	Ø 360 x 130	• F0252201

PETO MURAL PARA LAVAMANOS

- Fabricado íntegramente en acero inoxidable.
- Compatible con todos los lavamanos, excepto en modelo F0253000.
- Fácil montaje.

Medidas totales (mm)	Código
400 x 300 x 23	• F0250301



LAVAMANOS DE PIE

- Fabricado íntegramente en acero inoxidable.
- Cubeta de Ø 360 mm x 130 mm.
- Grifo con caño giratorio y pulsador de pie o grifo electrónico, según modelo.
- Grifo electrónico con conexión eléctrica a 230V/1/50 Hz.
- El lavamanos con dos pulsadores incluye un pulsador para agua fría y otro para caliente.
- El lavamanos con un pulsador incluye mezclador dos aguas.
- Puerta frontal registrable.



Modelos con 2 pulsadores



CAÑO GIRATORIO

Modelo	Medidas totales (mm)	Código
Caño giratorio	400 x 440 x 850	• F0251000
Caño giratorio + dispensador jabón	400 x 440 x 850	• F0251001
Caño giratorio + 2 pulsadores	400 x 440 x 850	• F0251200
Caño giratorio + 2 pulsadores + dispensador jabón	400 x 440 x 850	• F0251201

MEDIDAS LAVAMANOS DE PIE

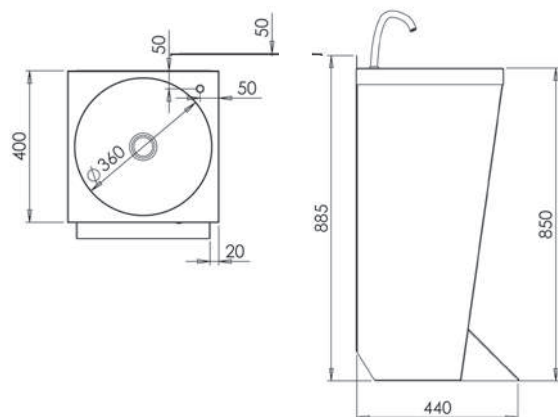

GRIFO ELECTRÓNICO

Modelo	Medidas totales (mm)	Código
Grifo electrónico	400 x 440 x 850	• F0251300
Grifo electrónico + dispensador jabón	400 x 440 x 850	• F0251301

ZONA DE LAVADO



Línea de elementos específicos para la zona de lavado de una cocina industrial

Amplia variedad de mesas de prelavado, con aro desbarazado, de entrada y salida y de rodillos

Productos de engatillado universal, adaptables a cualquier tipo de lavavajillas



MESA CON ARO DESBARAZADO

- Fabricada en acero inoxidable AISI 304 18/10.
- Frontal de 65 mm acabado con radio sanitario totalmente soldado.
- Reforzada con omegas fijadas con masilla antivibratoria y antisonora.
- Patas cuadradas de acero inoxidable AISI 304 18/10 de 40 x 40 mm para elevar la altura desde los 850 hasta los 920 mm.
- Perfil salvaaguas perimetral
- Aro desbarazado de goma de color negro de fácil montaje.
- **Fácil montaje en 3 minutos.**
- **Posibilidad de envío montada:**
Hasta 1200 mm: MF001200
Hasta 2000 mm: MF002000

PRODUCTOS RELACIONADOS

CUBOS pág. 171



POSIBILIDAD DE CUSTOMIZAR EN LONGITUD

Indicar medida de longitud deseada, precio y código del modelo inmediatamente superior (*)



Medidas totales (mm)	Con marco de refuerzo	Con estante parcial
1400 x 700 x 850	• F0501470	• F05E1470
1600 x 700 x 850	• F0501670	• F05E1670
1800 x 700 x 850	• F0501870	• F05E1870
2000 x 700 x 850	• F0502070	• F05E2070



MESAS PARA LAVAVAJILLAS



MESA ENTRADA/SALIDA

- Encimera de acero inoxidable AISI 304 18/10.
- Estante de acero inoxidable.
- Rápido montaje mediante tornillería allen (llave incluida).
- Fácil conexión a cualquier lavavajillas mediante sistema de engatillado universal.
- Reversible. Se puede engatillar por los dos lados.
- Sobre liso con pendiente para una fácil y ágil limpieza.
- Patas cuadradas de acero inoxidable AISI 304 18/10 de 40 x 40 mm para elevar la altura desde los 850 hasta los 920 mm.
- En mesas murales, el peto posterior es de 158 mm de altura.
- **Fácil montaje en 3 minutos.**
- **Posibilidad de envío montada (solo los modelos con estante):**
Hasta 1200 mm: MF001200
Hasta 2000 mm: MF002000
Hasta 2800 mm: MF002800

MEDIDAS MESA CENTRAL

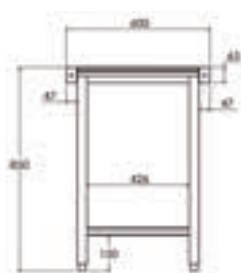

MEDIDAS MESA MURAL

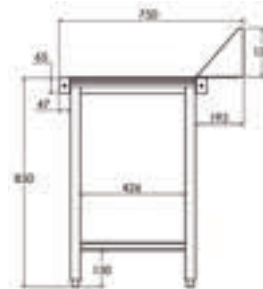

POSIBILIDAD DE CUSTOMIZAR EN LONGITUD

Indicar medida de longitud deseada, precio y código del modelo inmediatamente superior (*)



CENTRAL

Medidas totales (mm)

- 600 x 600 x 850
- 1100 x 600 x 850
- 1600 x 600 x 850



Sin estante

- FESCS066
- FESCS116
- FESCS166



Con estante

- FESCE066
- FESCE116
- FESCE166



MURAL

Medidas totales (mm)

- 700 x 750 x 850
- 1100 x 750 x 850
- 1600 x 750 x 850
- 2100 x 750 x 850



Sin estante

- FESMS077
- FESMS117
- FESMS167
- FESMS217



Con estante

- FESME077
- FESME117
- FESME167
- FESME217



ZONA DE LAVADO



MESA DE PRELAVADO

- Encimera de acero inoxidable AISI 304 18/10.
- Estante de acero inoxidable.
- Fácil conexión a cualquier lavavajillas mediante sistema de engatillado universal.
- Cubeta embutida con válvula de desagüe y tubo rebosadero incluidos.
- Patas cuadradas de acero inoxidable AISI 304 18/10 de 40 x 40 mm para elevar la altura desde los 850 hasta los 920 mm.
- Peto posterior de 158 mm de altura.
- Grifo no incluido.
- **Fácil montaje en 3 minutos.**
- **Posibilidad de envío montada.**
- Hasta 1200 mm: MF001200**
- Hasta 2000 mm: MF002000**
- Hasta 2800 mm: MF002800**

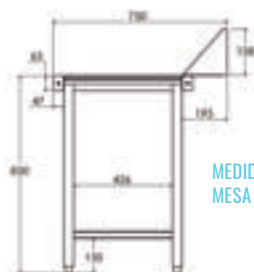

MEDIDAS
MESA DE PRELAVADO

PRODUCTOS RELACIONADOS
GRIFERÍA pág. 42



POSIBILIDAD DE CUSTOMIZAR EN LONGITUD

Indicar medida de longitud deseada, precio y código del modelo inmediatamente superior (*)



CUBETA IZQUIERDA

Medidas totales (mm)	Medidas cubeta (mm)	Sin estante	Con estante
700 x 750 x 850	500 x 400 x 250	• FPMSC07I	• FPMEC07I
1100 x 750 x 850	500 x 400 x 250	• FPMSC11I	• FPMEC11I
1600 x 750 x 850	500 x 400 x 250	• FPMSC16I	• FPMEC16I
2100 x 750 x 850	500 x 400 x 250	• FPMSC21I	• FPMEC21I



CUBETA DERECHA

Medidas totales (mm)	Medidas cubeta (mm)	Sin estante	Con estante
700 x 750 x 850	500 x 400 x 250	• FPMSC07D	• FPMEC07D
1100 x 750 x 850	500 x 400 x 250	• FPMSC11D	• FPMEC11D
1600 x 750 x 850	500 x 400 x 250	• FPMSC16D	• FPMEC16D
2100 x 750 x 850	500 x 400 x 250	• FPMSC21D	• FPMEC21D





MESA DE PRELAVADO CON ARO DESBARAZADO

- Encimera de acero inoxidable AISI 304 18/10.
 - Estante de acero inoxidable.
 - Cubeta embutida con válvula de desagüe y tubo rebosadero incluidos.
 - Agujero de desbarace con aro de goma para tirar los desperdicios directamente a un cubo de basura situado bajo la encimera.
 - Patas cuadradas de acero inoxidable AISI 304 18/10 de 40 x 40 mm para elevar la altura desde los 850 hasta los 920 mm.
 - Peto posterior de 158 mm de altura.
 - Grifo y cubo de basura, no incluidos.
 - **Fácil montaje en 3 minutos.**
 - **Posibilidad de envío montada.**
- Hasta 1200 mm: MF001200
Hasta 2000 mm: MF002000
Hasta 2800 mm: MF002800

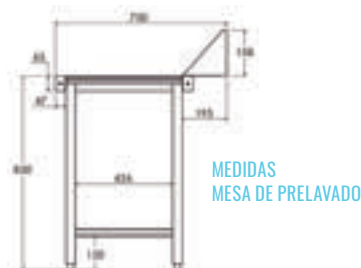

POSIBILIDAD DE CUSTOMIZAR EN LONGITUD

Indicar medida de longitud deseada, precio y código del modelo inmediatamente superior (•)

PRODUCTOS RELACIONADOS

GRIFERÍA pág. 42 / CUBOS pág. 171



CUBETA IZQUIERDA + ARO

Medidas totales (mm)	Medidas cubeta (mm)	Sin estante	Con estante
1100 x 750 x 850	500 x 400 x 250	• FPMAC11I	• FPAEC11I
1600 x 750 x 850	500 x 400 x 250	• FPMAC16I	• FPAEC16I
2100 x 750 x 850	500 x 400 x 250	• FPMAC21I	• FPAEC21I

ARO + CUBETA DERECHA

Medidas totales (mm)	Medidas cubeta (mm)	Sin estante	Con estante
1100 x 750 x 850	500 x 400 x 250	• FPMAC11D	• FPAEC11D
1600 x 750 x 850	500 x 400 x 250	• FPMAC16D	• FPAEC16D
2100 x 750 x 850	500 x 400 x 250	• FPMAC21D	• FPAEC21D



• 3 DÍAS DE EXPEDICIÓN

MESAS DE RODILLOS

MESA SALIDA DE RODILLOS RECTAS

- Fabricada en acero inoxidable AISI 304 18/10.
- Rodillos desmontables de PVC y eje de acero inoxidable.
- Fácil conexión a cualquier lavavajillas mediante sistema de engatillado universal.
- Reversible. Se puede engatillar por los dos lados.
- Patas cuadradas de acero inoxidable AISI 304 18/10 de 40 x 40 mm para elevar la altura desde los 850 hasta los 920 mm.
- Rápido montaje mediante tornillería allen (llave incluida).
- **Posibilidad de envío montada:**
Hasta 1200 mm: MF001200
Hasta 2000 mm: MF002000

Medidas totales (mm)	Código
1100 x 600 x 850	• FMREU110
1600 x 600 x 850	• FMREU160



MESAS SALIDA DE RODILLOS ANGULAR

- Fabricada en acero inoxidable AISI 304 18/10.
- Rodillos desmontables de PVC y eje de acero inoxidable.
- Fácil conexión por los dos lados a la mesa de rodillos recta.
- Patas cuadradas de acero inoxidable AISI 304 18/10 de 40 x 40 mm para elevar la altura desde los 850 hasta los 920 mm.
- Rápido montaje mediante tornillería allen (llave incluida).
- **Posibilidad de envío montada:**
Hasta 1200 mm: MF001200

Medidas totales (mm)	Código
1050 x 1050 x 850	• FMREU090



ESTANTERÍA SOBREMESA PARA CESTAS

- Fabricada en acero inoxidable AISI 304 18/10.
- Patas de tubo Ø30 mm con varilla de fijación para la mesa.
- Medidas estándar para cestas de 500 x 500 mm.
- Lleva un desagüe incorporado
- **Se suministra montada.**



Medidas totales (mm)	Código
1100 x 500	• F0030201
1600 x 500	• F0030202

ESTANTERÍA MURAL INCLINADA PARA CESTAS

- Fabricada en acero inoxidable AISI 304 18/10.
- Cartelas a pared con taladros de 8 mm (tacos y tornillos incluidos)
- Lleva un desagüe incorporado
- **Se suministra totalmente soldada.**



Medidas totales (mm)	Código
1100 x 500	• F0100301
1600 x 500	• F0100302

ACCESORIOS PARA MESAS DE PRELAVADO

Modelo	Código
Cesta inoxidable prelavado para cubeta 400 x 400 x 80	• ECU00013
Cesta inoxidable prelavado para cubeta 500 x 400 x 80	• ECU00012
Aro desbarazado Ø 200mm	• CAD00001
Tapa de aro desbarazado	• RTAPAD01



PATAS CON ALTURA REGULABLE DESDE 950 A 1000 MM

- Fabricadas en acero inoxidable AISI 304 18/10.
- Sustituyen a las patas de serie de la mesa de zona de lavado.
- **Fácil montaje en 3 minutos.**
- **Es necesario indicar el modelo de mesa de zona de lavado en el pedido.**

Modelo	Código
4 patas	• F4P00950
6 patas	• F6P00950



• 3 DÍAS DE EXPEDICIÓN



»»» ÍNDICE

GRIFERÍA

GRIFOS DUCHA

PÁG. 44



GRIFOS INDUSTRIALES

PÁG. 47



GRIFOS ELECTRÓNICOS

PÁG. 48



PULSADORES

PÁG. 49



GRIFOS DE DUCHA

Grifos ducha de alta calidad, duraderos y ergonómicos. Diseñados para su uso intensivo en cocinas profesionales.

- Fabricados en latón cromado de alta densidad, con muelles de acero inoxidable y tubo flexible resistente a la alta temperatura y presión del agua.
- Incorporan latiguillos flexibles para su conexión a la red.
- Accesorios necesarios para su fijación incluidos.

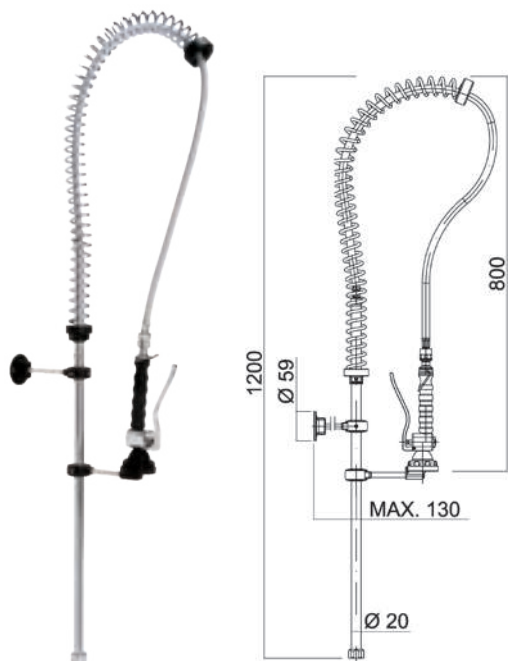

Modelo

Grifo ducha agua directa

Código

• R0020203

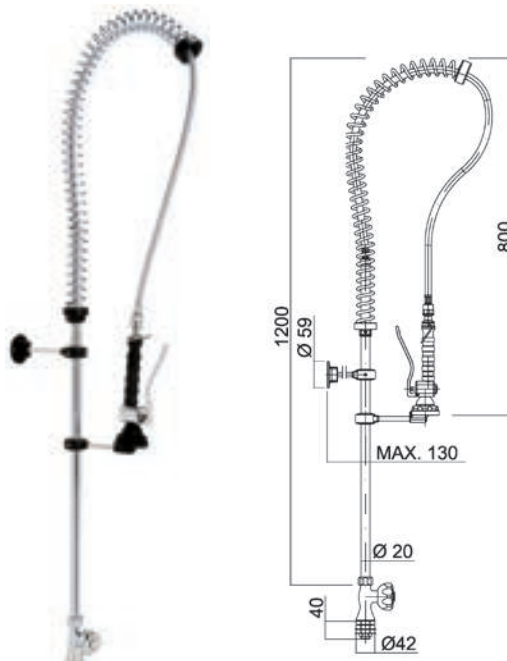

Modelo

Grifo ducha un agua

Código

• R0020200

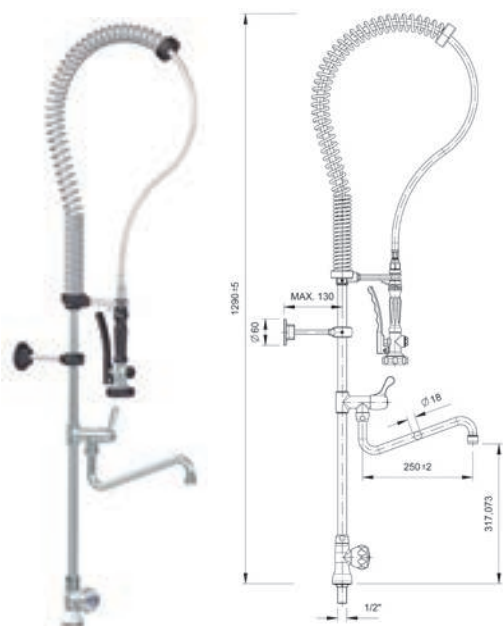

Modelo

Grifo ducha un agua con grifo

Código

• R0020300

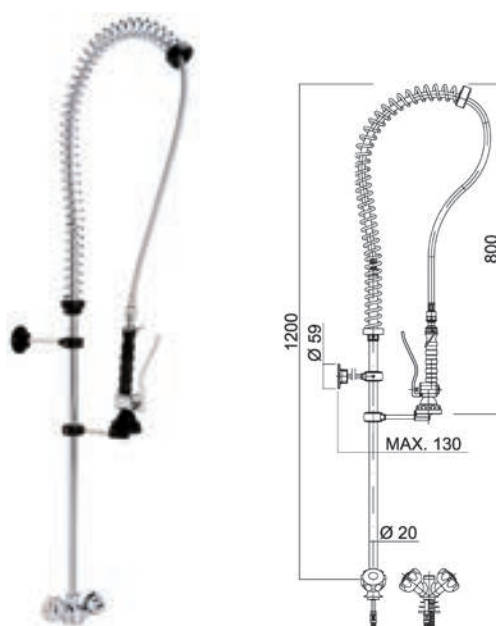

Modelo

Grifo ducha dos aguas

Código

• R0020201





Modelo **Código**

Grifo ducha dos aguas con monomando • R0020206

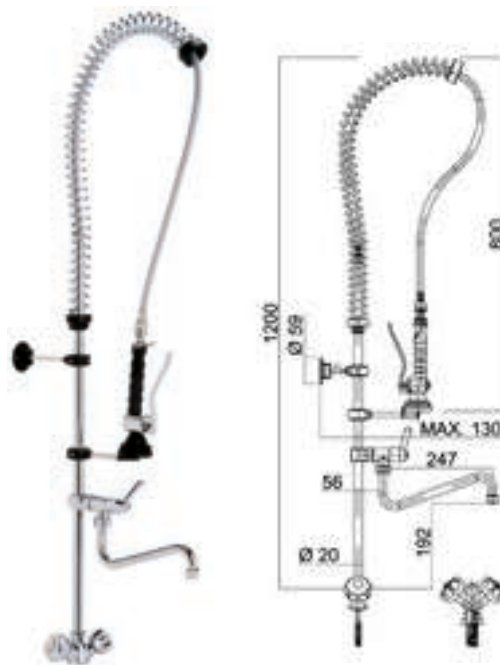

Modelo **Código**

Grifo ducha dos aguas con grifo • R0020301



Modelo **Código**

Grifo ducha dos aguas con monomando y grifo • R0020302

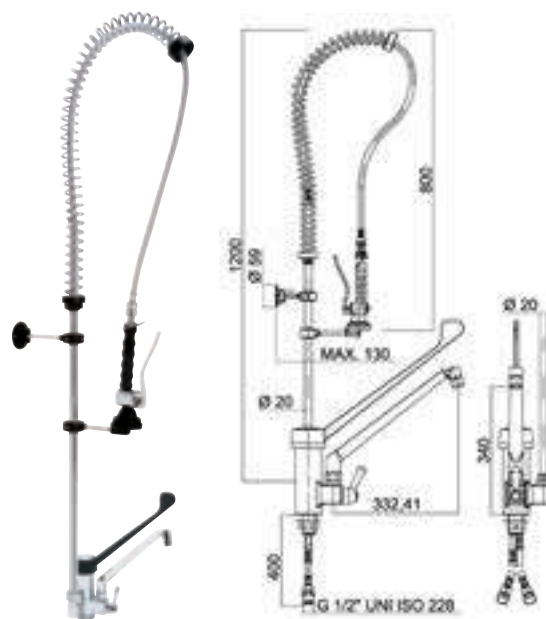

Modelo **Código**

Grifo ducha gerontológico y grifo • R0020216



• 24/48 HORAS EXPEDICIÓN

GRIFOS DE DUCHA

Grifos ducha de alta calidad, duraderos y ergonómicos. Diseñados para su uso intensivo en cocinas profesionales.

- Fabricados en latón cromado de alta densidad, con muelles de acero inoxidable y tubo flexible resistente a la alta temperatura y presión del agua.
- Incorporan latiguillos flexibles para su conexión a la red.
- Accesorios necesarios para su fijación incluidos.



Modelo	Código
Grifo ducha pared con grifo	• R0020218

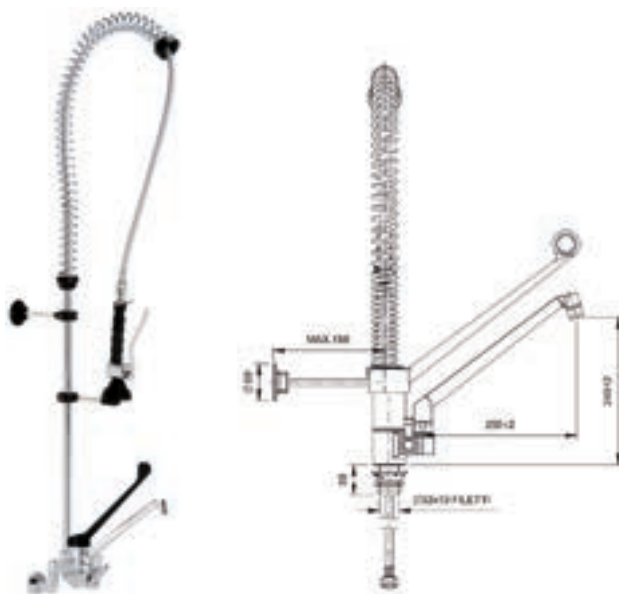

Modelo	Código
Grifo ducha gerontológico a pared	• R0020234



Modelo	Código
Grifo ducha dos aguas altura 600 mm	• R0020303



Modelo	Código
Grifo ducha dos aguas con grifo gerontológico altura 600 mm	• R0020306



Grifos industriales de alta calidad, duraderos y diseñados para su uso intensivo en cocinas profesionales.

- Fabricados en latón cromado de alta densidad.
- Manetas ergonómicas que facilitan la apertura, regulación y cierre del caudal de agua.
- Incorporan latiguillos flexibles para su conexión a la red.
- Accesorios necesarios para su fijación incluidos.

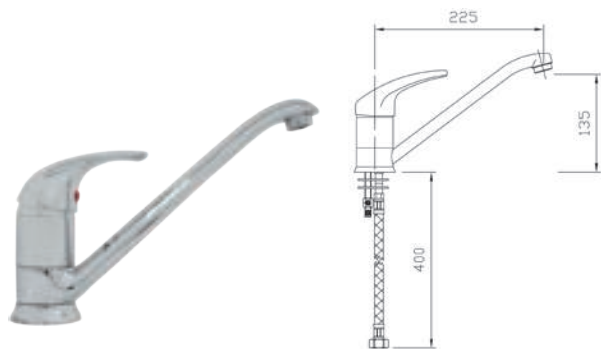

Modelo Grifo caño bajo mando corto **Código** R0020221

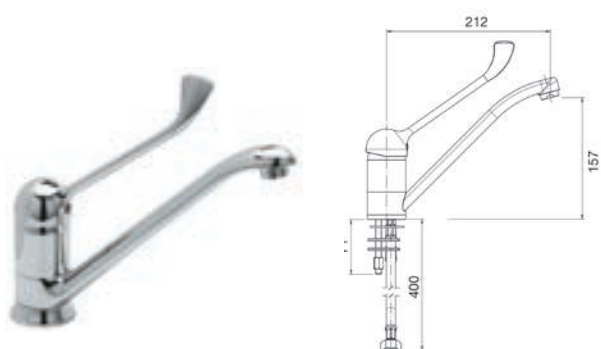

Modelo Grifo caño bajo mando alto **Código** R0020304

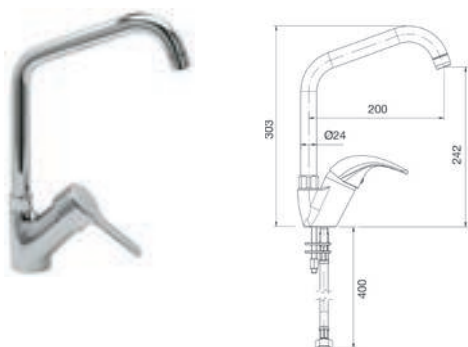

Modelo Grifo caño alto monomando **Código** R0020202



Modelo Grifo dos aguas **Código** R0020305

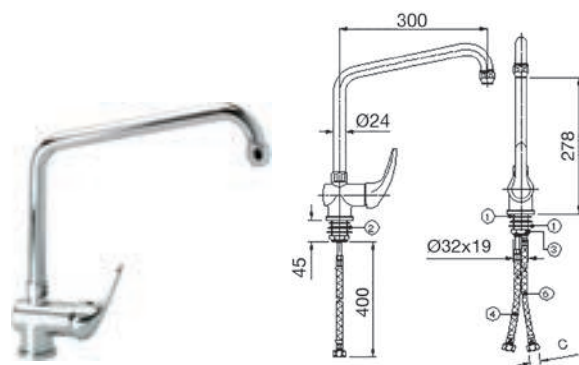

Modelo Grifo caño alto relleno **Código** R0020238

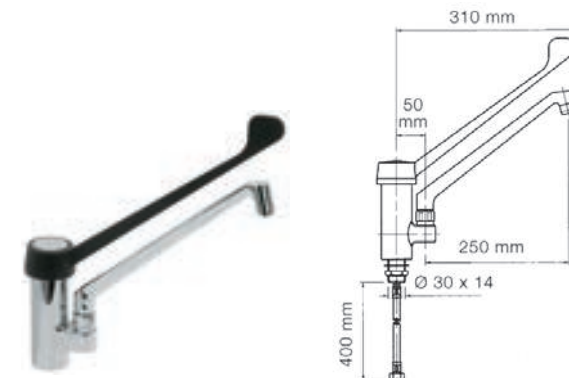

Modelo Grifo de codo gerontológico **Código** R0020215

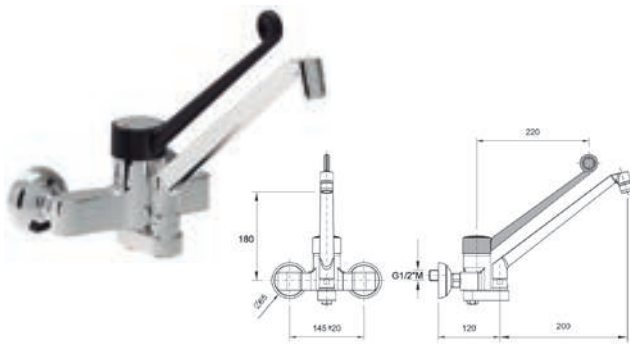

Modelo Grifo mezclador de pared dos aguas **Código** • R0020222

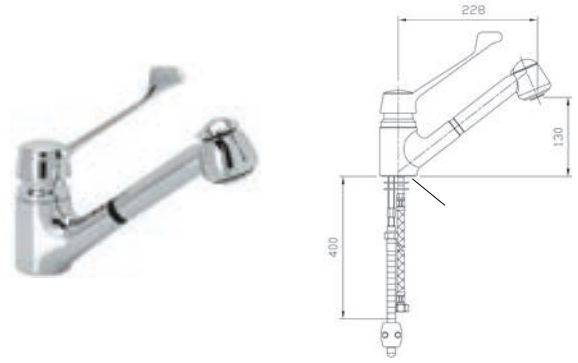

Modelo Grifo mezclador dos aguas con caño extraíble **Código** • R0020223

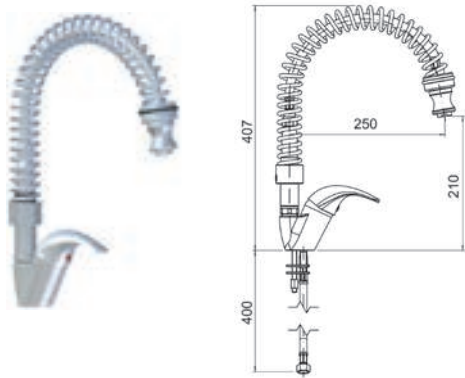

Modelo Grifo mezclador monomando espiral **Código** • R0020239

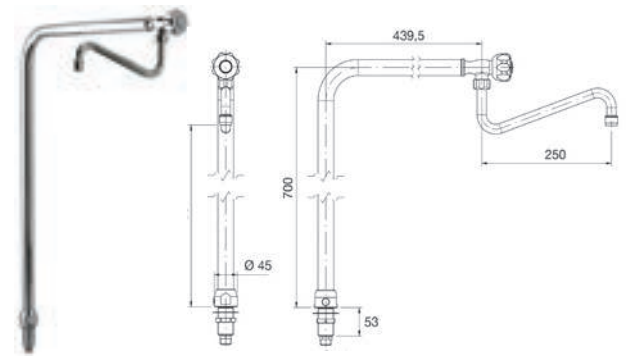

Modelo Grifo columna un agua **Código** • R0020219

GRIFERÍA

GRIFOS ELECTRÓNICOS

Grifos con sensor electrónico que se activa para la apertura y cierre del caudal de agua al acercar o retirar las manos.

- Máxima comodidad de uso e higiene.
- Incorporan latiguillos flexibles para su conexión a la red.
- Modelos eléctricos a red o con pilas.

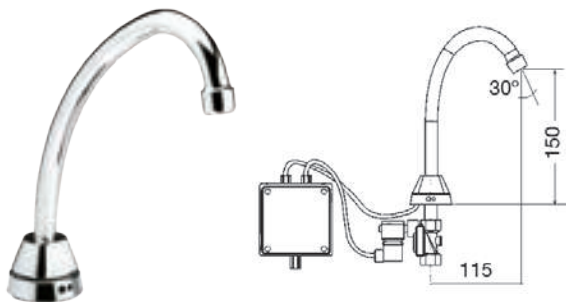

Modelo Grifo electrónico de caño alto a red **Código** • R0020230

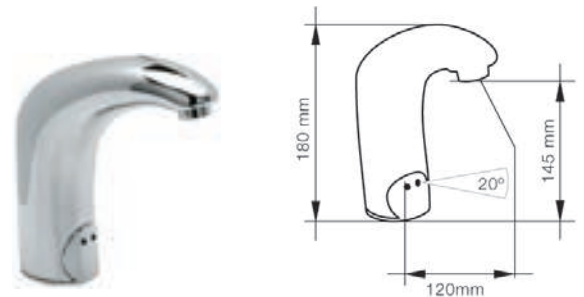

Modelo Grifo electrónico a red **Código** • R0020214
Grifo electrónico con pilas **Código** • R0020229



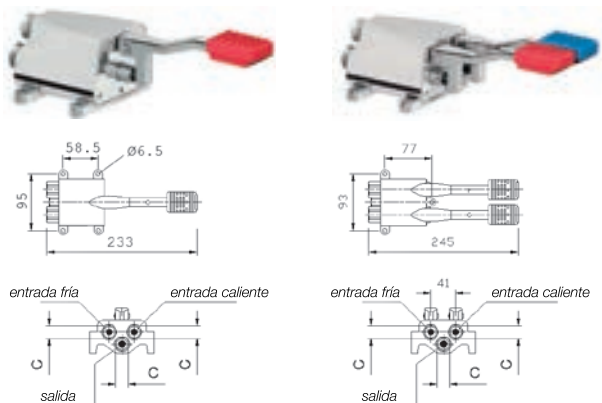

Modelo	Código
Pulsador a pedal dos aguas, simple	• R0020226
Pulsador a pedal dos aguas, doble	• R0020324

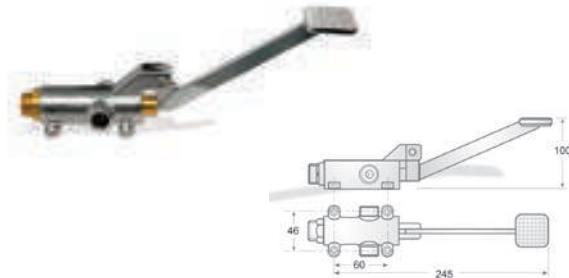

Modelo	Código
Pulsador a pedal dos aguas automezclador	• R0020308



· Agujero para grifo de 21mm de diámetro. Indicar al realizar el pedido.

Modelo	Código
Grifo giratorio caño alto	• R0020224

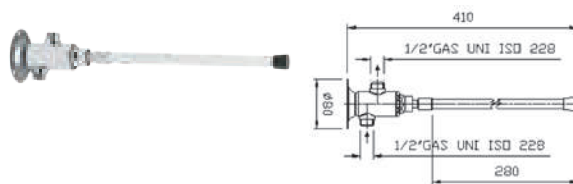

Modelo	Código
Grifo rodilla dos aguas, temporizador y mezclador	• R0020227
Grifo rodilla un agua con temporizador	• R0020225

GRUPO EXTENSOR MANGUERA CON GRIFO

Grifo extensible diseñado para su uso intensivo en restauración, industria cárnica, pescaderías, colectividades, catering...

- Fabricado en acero inoxidable.
- Equipados con manguera para uso alimentario resistente a la temperatura. Manguera retráctil con sistema de bloqueo que permite mantener la longitud deseada sin esfuerzo.
- Instalación en pared.
- Presión máxima de trabajo: 5 bar.
- Caudal máximo a 4 bar: 13 l/min.

Longitud	Código
10 metros	• R0020232
15 metros	• R0020235
20 metros	• R0020236

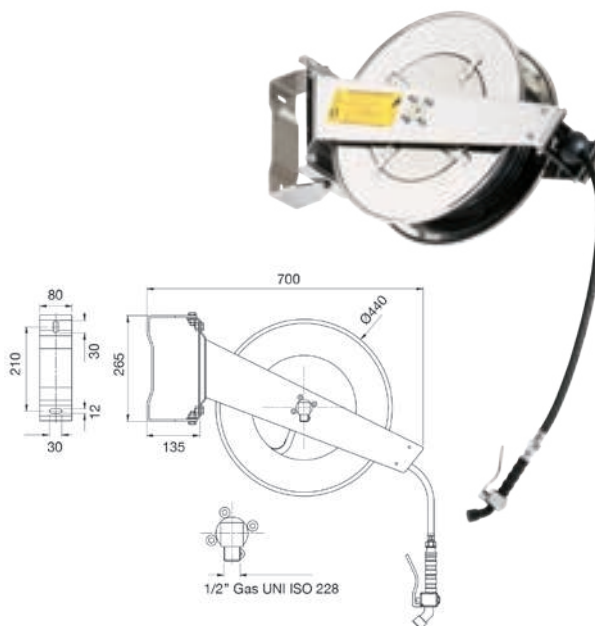

• 24/48 HORAS EXPEDICIÓN



»»» ÍNDICE

MESAS DE TRABAJO

**MESAS DE TRABAJO
GAMAS 500/550/
600/700/800/900**

PÁG. 54



**MESAS CON PUERTAS
Y CAJONES**

PÁG. 66



**MESAS
CON CUBETA**

PÁG. 68



**MESAS CON PERFIL
SALVAAGUAS
Y CUBETA**

PÁG. 70



**MESAS CON CUBETA,
PUERTAS Y CAJONES**

PÁG. 72



ENCIMERAS

PÁG. 74



**MESAS
ALTURA 600**

PÁG. 76



**MESAS CON CAJONES
Y ANGULARES**

PÁG. 78



ACCESORIOS

PÁG. 79



CUSTOMIZACIONES

PÁG. 83



MESAS DE CORTE

PÁG. 84



**MESAS DE APOYO
DE COCCIÓN Y MESAS
PARA DESPERDICIOS**

PÁG. 85



MESAS DE RECICLADO

PÁG. 86



**MUEBLES CAFETERO
Y CONTRAMOSTRADOR**

PÁG. 87



MESAS COCTELERAS

PÁG. 88



MESAS DE TRABAJO



POR QUÉ ELEGIR DISTFORM

LA COMBINACIÓN PERFECTA DE DISEÑO, FUNCIONALIDAD Y CALIDAD

➤ **Diseño funcional
inigualable en el
mercado.**

➤ **Mesas de trabajo
de alta calidad y
durabilidad.**

➤ **Amplia oferta de
accesorios y complementos
compatibles.**



> CARACTERÍSTICAS

SISTEMA DE FIJACIÓN DURBLOCK.

OPCIÓN DE ENCIMERAS DE 1,5 MM DE ESPESOR.

FÁCIL MONTAJE EN 3 MINUTOS MEDIANTE ENSAMBLAJES INTUITIVOS.
TAMBIÉN HAY LA POSIBILIDAD DE ENVÍO MONTADO.

> NOVEDAD

MESAS PARA COMBINADOS Y MESAS COCTELERAS.

SISTEMA DE FIJACIÓN
DURBLOCK
MESAS DE TRABAJO

MESAS DE TRABAJO GAMA 500



MESA CENTRAL

- Encimera y estante de acero inoxidable AISI 304 18/10 satinado con omegas de refuerzo.
- Frontal de 65 mm en punto redondo, totalmente soldado.
- En las mesas con marco de refuerzo existe la posibilidad de colocar el travesaño en posición central.
- Patas cuadradas de acero inoxidable AISI 304 18/10 de 40 x 40 mm para elevar la altura desde los 850 hasta los 920 mm.
- **Fácil montaje en 3 minutos.**
- **Posibilidad de envío montada:**
Hasta 1200 mm: MF001200
Hasta 2000 mm: MF002000
Hasta 2800 mm: MF002800

SISTEMA DE FIJACIÓN
DURBLOCK
MESAS DE TRABAJO



ENCIMERAS DE 1,5 MM DE ESPESOR PÁG. 83

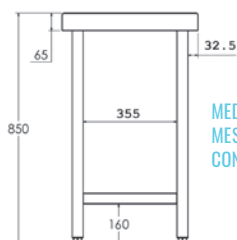

MEDIDAS
MESA CENTRAL
CON ESTANTE

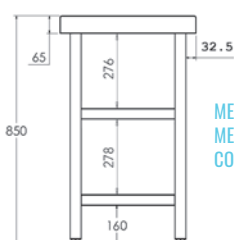

MEDIDAS
MESA CENTRAL
CON 2 ESTANTES



POSIBILIDAD DE CUSTOMIZAR EN LONGITUD

Indicar medida de longitud deseada, precio y código del modelo inmediatamente superior (*)



Medidas totales (mm)	Mesa con marco de refuerzo	Mesa con estante	Mesa con 2 estantes
600 x 500 x 850	• FC050060	• FC150060	• FC250060
800 x 500 x 850	• FC050080	• FC150080	• FC250080
1000 x 500 x 850	• FC050100	• FC150100	• FC250100
1200 x 500 x 850	• FC050120	• FC150120	• FC250120
1400 x 500 x 850	• FC050140	• FC150140	• FC250140
1500 x 500 x 850	• FC050150	• FC150150	• FC250150
1600 x 500 x 850	• FC050160	• FC150160	• FC250160
1800 x 500 x 850	• FC050180	• FC150180	• FC250180
2000 x 500 x 850	• FC050200	• FC150200	• FC250200
2200 x 500 x 850	• FC050220	• FC150220	• FC250220
2400 x 500 x 850	• FC050240	• FC150240	• FC250240





MESA MURAL

- Encimera y estante de acero inoxidable AISI 304 18/10 satinado con omegas de refuerzo.
- Peto posterior de 105 mm y frontal de 65 mm en punto redondo sanitario, totalmente soldados.
- En las mesas con marco de refuerzo existe la posibilidad de colocar el travesaño en posición central.
- Las mesas con puertas incluyen: plafones laterales, trasera y estante intermedio de acero inoxidable.
- Patas cuadradas de acero inoxidable AISI 304 18/10 de 40 x 40 mm para elevar la altura desde los 850 hasta los 920 mm.
- **Fácil montaje en 3 minutos.**
- **Los modelos con puertas se suministran montados.**
- **Posibilidad de envío montada:**
Hasta 1200 mm: MF001200
Hasta 2000 mm: MF002000
Hasta 2800 mm: MF002800
- **Opción de cierre en puertas OPC00001**

SISTEMA DE FUNCIÓN
DURBLOCK
MESAS DE TRABAJO

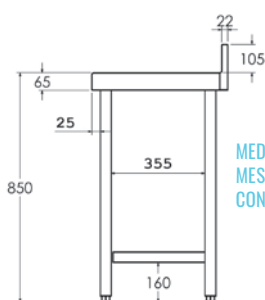

MEDIDAS
MESA MURAL
CON ESTANTE

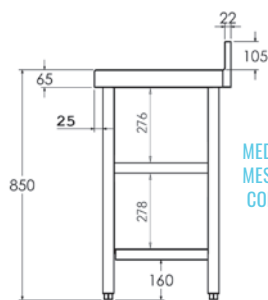

MEDIDAS
MESA MURAL
CON 2 ESTANTES

ENCIMERAS DE 1,5 MM DE ESPESOR PÁG. 83



POSIBILIDAD DE CUSTOMIZAR EN LONGITUD

Indicar medida de longitud deseada, precio y código del modelo inmediatamente superior (*)



Medidas totales (mm)	Mesa con marco de refuerzo	Mesa con estante	Mesa con 2 estantes	Mesa con puertas
600 x 500 x 850	• FM050060	• FM150060	• FM250060	-
800 x 500 x 850	• FM050080	• FM150080	• FM250080	• FMP50080 PB
1000 x 500 x 850	• FM050100	• FM150100	• FM250100	• FMP50100 PC
1200 x 500 x 850	• FM050120	• FM150120	• FM250120	• FMP50120 PC
1400 x 500 x 850	• FM050140	• FM150140	• FM250140	• FMP50140 PC
1500 x 500 x 850	• FM050150	• FM150150	• FM250150	-
1600 x 500 x 850	• FM050160	• FM150160	• FM250160	• FMP50160 PC
1800 x 500 x 850	• FM050180	• FM150180	• FM250180	• FMP50180 PC
2000 x 500 x 850	• FM050200	• FM150200	• FM250200	• FMP50200 PC
2200 x 500 x 850	• FM050220	• FM150220	• FM250220	-
2400 x 500 x 850	• FM050240	• FM150240	• FM250240	-

• PB - Puertas Batientes / PC - Puertas Correderas



• 24/48 HORAS EXPEDICIÓN • 3 DÍAS EXPEDICIÓN

MESAS DE TRABAJO GAMA 550



MESA CENTRAL

- Encimera y estante de acero inoxidable AISI 304 18/10 satinado con omegas de refuerzo.
- Frontal de 65 mm en punto redondo, totalmente soldado.
- En las mesas con marco de refuerzo existe la posibilidad de colocar el travesaño en posición central.
- Las mesas con puertas incluyen: plafones laterales, trasera y estante intermedio de acero inoxidable.
- Patas cuadradas de acero inoxidable AISI 304 18/10 de 40 x 40 mm para elevar la altura desde los 850 hasta los 920 mm.
- **Fácil montaje en 3 minutos.**
- **Los modelos con puertas se suministran montados.**
- **Posibilidad de envío montada:**
 Hasta 1200 mm: MF001200
 Hasta 2000 mm: MF002000
 Hasta 2800 mm: MF002800
- **Opción de cierre en puertas OPC00001**

SISTEMA DE FUNCIÓN
DURBLOCK
MESAS DE TRABAJO

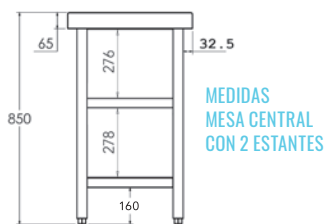
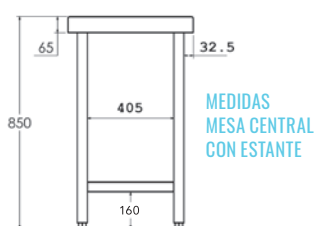

ENCIMERAS DE 1,5 MM DE ESPESOR PÁG. 83



POSIBILIDAD DE CUSTOMIZAR EN LONGITUD

Indicar medida de longitud deseada, precio y código del modelo inmediatamente superior (*)



Medidas totales (mm)	Mesa con marco de refuerzo	Mesa con 1 estante	Mesa con 2 estantes	Mesa con puertas
600 x 550 x 850	• FC055060	• FC155060	• FC255060	-
800 x 550 x 850	• FC055080	• FC155080	• FC255080	• FCP55080 PB
1000 x 550 x 850	• FC055100	• FC155100	• FC255100	• FCP55100 PC
1200 x 550 x 850	• FC055120	• FC155120	• FC255120	• FCP55120 PC
1400 x 550 x 850	• FC055140	• FC155140	• FC255140	• FCP55140 PC
1500 x 550 x 850	• FC055150	• FC155150	• FC255150	-
1600 x 550 x 850	• FC055160	• FC155160	• FC255160	• FCP55160 PC
1800 x 550 x 850	• FC055180	• FC155180	• FC255180	• FCP55180 PC
2000 x 550 x 850	• FC055200	• FC155200	• FC255200	• FCP55200 PC
2200 x 550 x 850	• FC055220	• FC155220	• FC255220	-
2400 x 550 x 850	• FC055240	• FC155240	• FC255240	-

· **PB** - Puertas Batientes / **PC** - Puertas Correderas





MESA MURAL

- Encimera y estante de acero inoxidable AISI 304 18/10 satinado con omegas de refuerzo.
- Peto posterior de 105 mm y frontal de 65 mm en punto redondo sanitario, totalmente soldados.
- En las mesas con marco de refuerzo existe la posibilidad de colocar el travesaño en posición central.
- Las mesas con puertas incluyen: plafones laterales, trasera y estante intermedio de acero inoxidable.
- Patas cuadradas de acero inoxidable AISI 304 18/10 de 40 x 40 mm para elevar la altura desde los 850 hasta los 920 mm.
- **Fácil montaje en 3 minutos.**
- **Los modelos con puertas se suministran montados.**
- **Posibilidad de envío montada:**
Hasta 1200 mm: MF001200
Hasta 2000 mm: MF002000
Hasta 2800 mm: MF002800
- **Opción de cierre en puertas OPC00001**

SISTEMA DE FIJACIÓN
DURBLOCK
MESAS DE TRABAJO



ENCIMERAS DE 1,5 MM DE ESPESOR PÁG. 83



POSIBILIDAD DE CUSTOMIZAR EN LONGITUD

Indicar medida de longitud deseada, precio y código del modelo inmediatamente superior (*)

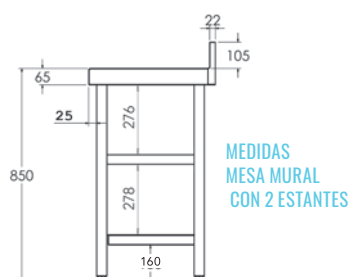
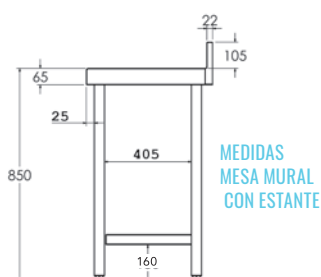

Medidas totales (mm)	Mesa con marco de refuerzo	Mesa con estante	Mesa con 2 estantes	Mesa con puertas
600 x 550 x 850	• FM055060	• FM155060	• FM255060	-
800 x 550 x 850	• FM055080	• FM155080	• FM255080	• FMP55080 PB
1000 x 550 x 850	• FM055100	• FM155100	• FM255100	• FMP55100 PC
1200 x 550 x 850	• FM055120	• FM155120	• FM255120	• FMP55120 PC
1400 x 550 x 850	• FM055140	• FM155140	• FM255140	• FMP55140 PC
1500 x 550 x 850	• FM055150	• FM155150	• FM255150	-
1600 x 550 x 850	• FM055160	• FM155160	• FM255160	• FMP55160 PC
1800 x 550 x 850	• FM055180	• FM155180	• FM255180	• FMP55180 PC
2000 x 550 x 850	• FM055200	• FM155200	• FM255200	• FMP55200 PC
2200 x 550 x 850	• FM055220	• FM155220	• FM255220	-
2400 x 550 x 850	• FM055240	• FM155240	• FM255240	-

· **PB** - Puertas Batientes / **PC** - Puertas Correderas



• 24/48HORAS EXPEDICIÓN • 3 DÍAS EXPEDICIÓN

MESAS DE TRABAJO GAMA 600

MESA CENTRAL

- Encimera y estante de acero inoxidable AISI 304 18/10 satinado con omegas de refuerzo.
- Frontal de 65 mm de acero inoxidable AISI 304 18/10 totalmente soldado.
- En las mesas con marco de refuerzo existe la posibilidad de colocar el travesaño en posición central.
- Las mesas con puertas incluyen: plafones laterales, trasera y estante intermedio de acero inoxidable.
- Patas cuadradas de acero inoxidable AISI 304 18/10 de 40 x 40 mm para elevar la altura desde los 850 hasta los 920 mm.
- **Fácil montaje en 3 minutos.**
- **Los modelos con puertas se suministran montados.**
- **Posibilidad de envío montada:**
Hasta 1200 mm: MF001200
Hasta 2000 mm: MF002000
Hasta 2800 mm: MF002800
- **Opción de cierre en puertas OPC00001**

SISTEMA DE FIJACIÓN
DURBLOCK
MESAS DE TRABAJO

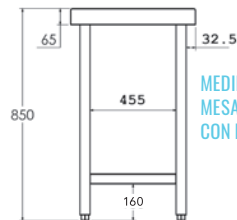

MEDIDAS MESA CENTRAL CON ESTANTE

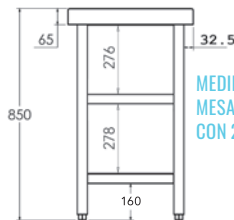

MEDIDAS MESA CENTRAL CON 2 ESTANTES

ENCIMERAS DE 1,5 MM DE ESPESOR PÁG. 83



POSIBILIDAD DE CUSTOMIZAR EN LONGITUD

Indicar medida de longitud deseada, precio y código del modelo inmediatamente superior (*)



Medidas totales (mm)	Mesa con marco de refuerzo	Mesa con 1 estante	Mesa con 2 estantes	Mesa con puertas	Mesa con puertas pasante
600 x 600 x 850	• FC060060	• FC160060	• FC260060	-	-
700 x 600 x 850	• FC060070	• FC160070	• FC260070	-	-
800 x 600 x 850	• FC060080	• FC160080	• FC260080	• FCP60080 PB	-
900 x 600 x 850	• FC060090	• FC160090	• FC260090	-	-
1000 x 600 x 850	• FC060100	• FC160100	• FC260100	• FCP60100 PC	• FCPP6100
1100 x 600 x 850	• FC060110	• FC160110	• FC260110	-	-
1200 x 600 x 850	• FC060120	• FC160120	• FC260120	• FCP60120 PC	• FCPP6120
1300 x 600 x 850	• FC060130	• FC160130	• FC260130	-	-
1400 x 600 x 850	• FC060140	• FC160140	• FC260140	• FCP60140 PC	• FCPP6140
1500 x 600 x 850	• FC060150	• FC160150	• FC260150	-	-
1600 x 600 x 850	• FC060160	• FC160160	• FC260160	• FCP60160 PC	• FCPP6160
1700 x 600 x 850	• FC060170	• FC160170	• FC260170	-	-
1800 x 600 x 850	• FC060180	• FC160180	• FC260180	• FCP60180 PC	• FCPP6180
1900 x 600 x 850	• FC060190	• FC160190	• FC260190	-	-
2000 x 600 x 850	• FC060200	• FC160200	• FC260200	• FCP60200 PC	• FCPP6200
2200 x 600 x 850	• FC060220	• FC160220	• FC260220	• FCP60220 PC	• FCPP6220
2400 x 600 x 850	• FC060240	• FC160240	• FC260240	• FCP60240 PC	• FCPP6240
2600 x 600 x 850	• FC060260	• FC160260	• FC260260	• FCP60260 PC	• FCPP6260
2800 x 600 x 850	• FC060280	• FC160280	• FC260280	• FCP60280 PC	• FCPP6280

• PB - Puertas Batientes / PC - Puertas Correderas



MESA MURAL

- Encimera y estante de acero inoxidable AISI 304 18/10 satinado con omegas de refuerzo.
- Peto posterior de 105 mm y frontal de 65 mm en punto redondo sanitario, totalmente soldados.
- En las mesas con marco de refuerzo existe la posibilidad de colocar el travesaño en posición central.
- Las mesas con puertas incluyen: plafones laterales, trasera y estante intermedio de acero inoxidable.
- Patas cuadradas de acero inoxidable AISI 304 18/10 de 40 x 40 mm para elevar la altura desde los 850 hasta los 920 mm.
- **Fácil montaje en 3 minutos.**
- **Los modelos con puertas se suministran montados.**
- **Posibilidad de envío montada:**
Hasta 1200 mm: MF001200
Hasta 2000 mm: MF002000
Hasta 2800 mm: MF002800
- **Opción de cierre en puertas OPC00001**

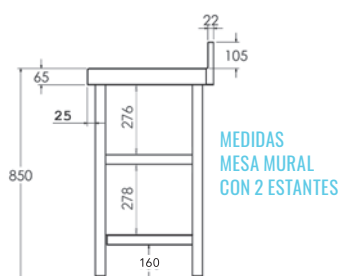
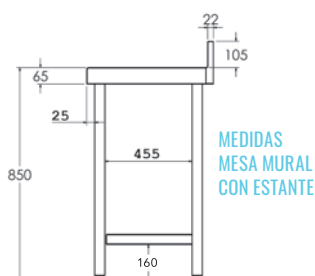

SISTEMA DE FIJACIÓN
DURBLOCK
MESAS DE TRABAJO



ENCIMERAS DE 1,5 MM DE ESPESOR PÁG. 83



POSIBILIDAD DE CUSTOMIZAR EN LONGITUD

Indicar medida de longitud deseada, precio y código del modelo inmediatamente superior (*)



Medidas totales (mm)	Mesa con marco de refuerzo	Mesa con 1 estante	Mesa con 2 estantes	Mesa con puertas
600 x 600 x 850	• FM061060	• FM161060	• FM260060	-
700 x 600 x 850	• FM061070	• FM161070	• FM260070	-
800 x 600 x 850	• FM060080	• FM160080	• FM260080	• FMP60080 PB
900 x 600 x 850	• FM060090	• FM160090	• FM260090	-
1000 x 600 x 850	• FM060100	• FM160100	• FM260100	• FMP60100 PC
1100 x 600 x 850	• FM060110	• FM160110	• FM260110	-
1200 x 600 x 850	• FM060120	• FM160120	• FM260120	• FMP60120 PC
1300 x 600 x 850	• FM060130	• FM160130	• FM260130	-
1400 x 600 x 850	• FM060140	• FM160140	• FM260140	• FMP60140 PC
1500 x 600 x 850	• FM060150	• FM160150	• FM260150	-
1600 x 600 x 850	• FM060160	• FM160160	• FM260160	• FMP60160 PC
1700 x 600 x 850	• FM060170	• FM160170	• FM260170	-
1800 x 600 x 850	• FM060180	• FM160180	• FM260180	• FMP60180 PC
1900 x 600 x 850	• FM060190	• FM160190	• FM260190	-
2000 x 600 x 850	• FM060200	• FM160200	• FM260200	• FMP60200 PC
2200 x 600 x 850	• FM060220	• FM160220	• FM260220	• FMP60220 PC
2400 x 600 x 850	• FM060240	• FM160240	• FM260240	• FMP60240 PC
2600 x 600 x 850	• FM060260	• FM160260	• FM260260	• FMP60260 PC
2800 x 600 x 850	• FM060280	• FM160280	• FM260280	• FMP60280 PC

• PB - Puertas Batientes / PC - Puertas Correderas



• 24/48 HORAS EXPEDICIÓN • 3 DÍAS EXPEDICIÓN

MESAS DE TRABAJO GAMA 700

MESA CENTRAL

- Encimera y estante de acero inoxidable AISI 304 18/10 satinado con omegas de refuerzo.
- Frontal de 65 mm en punto redondo, totalmente soldado.
- En las mesas con marco de refuerzo existe la posibilidad de colocar el travesaño en posición central.
- Las mesas con puertas incluyen: plafones laterales, trasera y estante intermedio de acero inoxidable.
- Patas cuadradas de acero inoxidable AISI 304 18/10 de 40 x 40 mm para elevar la altura desde los 850 hasta los 920 mm.
- **Fácil montaje en 3 minutos.**
- **Los modelos con puertas se suministran montados.**
- **Posibilidad de envío montada:**
 Hasta 1200 mm: MF001200
 Hasta 2000 mm: MF002000
 Hasta 2800 mm: MF002800
- **Opción de cierre en puertas OPC00001**

SISTEMA DE FIJACIÓN
DURBLOCK
MESAS DE TRABAJO

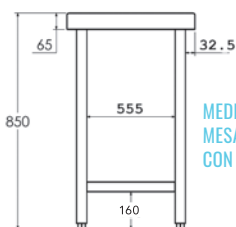

MEDIDAS MESA CENTRAL CON ESTANTE

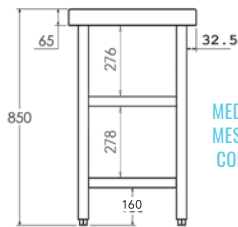

MEDIDAS MESA CENTRAL CON 2 ESTANTES

ENCIMERAS DE 1,5 MM DE ESPESOR PÁG. 83



POSIBILIDAD DE CUSTOMIZAR EN LONGITUD

Indicar medida de longitud deseada, precio y código del modelo inmediatamente superior (*)



Medidas totales (mm)	Mesa con marco de refuerzo	Mesa con 1 estante	Mesa con 2 estantes	Mesa con puertas	Mesa con puertas pasante
600 x 700 x 850	• FC070060	• FC170060	• FC270060	-	-
700 x 700 x 850	• FC070070	• FC170070	• FC270070	-	-
800 x 700 x 850	• FC070080	• FC170080	• FC270080	• FCP70080 PB	-
900 x 700 x 850	• FC070090	• FC170090	• FC270090	-	-
1000 x 700 x 850	• FC070100	• FC170100	• FC270100	• FCP70100 PC	• FCPP7100
1100 x 700 x 850	• FC070110	• FC170110	• FC270110	-	-
1200 x 700 x 850	• FC070120	• FC170120	• FC270120	• FCP70120 PC	• FCPP7120
1300 x 700 x 850	• FC070130	• FC170130	• FC270130	-	-
1400 x 700 x 850	• FC070140	• FC170140	• FC270140	• FCP70140 PC	• FCPP7140
1500 x 700 x 850	• FC070150	• FC170150	• FC270150	-	-
1600 x 700 x 850	• FC070160	• FC170160	• FC270160	• FCP70160 PC	• FCPP7160
1700 x 700 x 850	• FC070170	• FC170170	• FC270170	-	-
1800 x 700 x 850	• FC070180	• FC170180	• FC270180	• FCP70180 PC	• FCPP7180
1900 x 700 x 850	• FC070190	• FC170190	• FC270190	-	-
2000 x 700 x 850	• FC070200	• FC170200	• FC270200	• FCP70200 PC	• FCPP7200
2200 x 700 x 850	• FC070220	• FC170220	• FC270220	• FCP70220 PC	• FCPP7220
2400 x 700 x 850	• FC070240	• FC170240	• FC270240	• FCP70240 PC	• FCPP7240
2600 x 700 x 850	• FC070260	• FC170260	• FC270260	• FCP70260 PC	• FCPP7260
2800 x 700 x 850	• FC070280	• FC170280	• FC270280	• FCP70280 PC	• FCPP7280

· **PB** - Puertas Batientes / **PC** - Puertas Correderas



MESA MURAL

- Encimera y estante de acero inoxidable AISI 304 18/10 satinado con omegas de refuerzo.
- Peto posterior de 105 mm y frontal de 65 mm en punto redondo sanitario, totalmente soldados.
- En las mesas con marco de refuerzo existe la posibilidad de colocar el travesaño en posición central.
- Las mesas con puertas incluyen: plafones laterales, trasera y estante intermedio de acero inoxidable.
- Patas cuadradas de acero inoxidable AISI 304 18/10 de 40 x 40 mm para elevar la altura desde los 850 hasta los 920 mm.
- **Fácil montaje en 3 minutos.**
- **Los modelos con puertas se suministran montados.**
- **Posibilidad de envío montada:**
Hasta 1200 mm: MF001200
Hasta 2000 mm: MF002000
Hasta 2800 mm: MF002800
- **Opción de cierre en puertas OPC00001**

SISTEMA DE FUNDICIÓN
DURBLOCK
MESAS DE TRABAJO

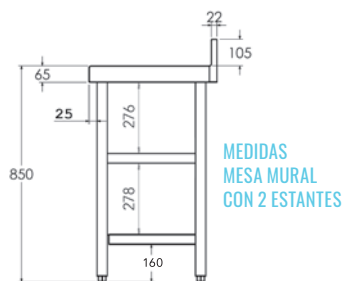
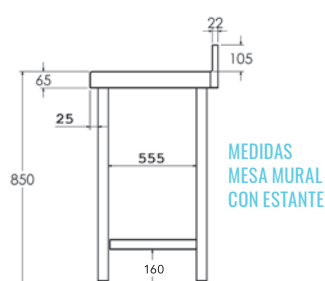

ENCIMERAS DE 1,5 MM DE ESPESOR PÁG. 83



POSIBILIDAD DE CUSTOMIZAR EN LONGITUD

Indicar medida de longitud deseada, precio y código del modelo inmediatamente superior (*)



Medidas totales (mm)	Mesa con marco de refuerzo	Mesa con 1 estante	Mesa con 2 estantes	Mesa con puertas
600 x 700 x 850	• FM070060	• FM170060	• FM270060	-
700 x 700 x 850	• FM071070	• FM170070	• FM270070	-
800 x 700 x 850	• FM070080	• FM170080	• FM270080	• FMP70080 PB
900 x 700 x 850	• FM070090	• FM170090	• FM270090	-
1000 x 700 x 850	• FM070100	• FM170100	• FM270100	• FMP70100 PC
1100 x 700 x 850	• FM070110	• FM170110	• FM270110	-
1200 x 700 x 850	• FM070120	• FM170120	• FM270120	• FMP70120 PC
1300 x 700 x 850	• FM070130	• FM170130	• FM270130	-
1400 x 700 x 850	• FM070140	• FM170140	• FM270140	• FMP70140 PC
1500 x 700 x 850	• FM070150	• FM170150	• FM270150	-
1600 x 700 x 850	• FM070160	• FM170160	• FM270160	• FMP70160 PC
1700 x 700 x 850	• FM070170	• FM170170	• FM270170	-
1800 x 700 x 850	• FM070180	• FM170180	• FM270180	• FMP70180 PC
1900 x 700 x 850	• FM070190	• FM170190	• FM270190	-
2000 x 700 x 850	• FM070200	• FM170200	• FM270200	• FMP70200 PC
2200 x 700 x 850	• FM070220	• FM170220	• FM270220	• FMP70220 PC
2400 x 700 x 850	• FM070240	• FM170240	• FM270240	• FMP70240 PC
2600 x 700 x 850	• FM070260	• FM170260	• FM270260	• FMP70260 PC
2800 x 700 x 850	• FM070280	• FM170280	• FM270280	• FMP70280 PC

• PB - Puertas Batientes / PC - Puertas Correderas



• 24/48 HORAS EXPEDICIÓN • 3 DÍAS EXPEDICIÓN

MESAS DE TRABAJO GAMA 800

MESA CENTRAL

- Encimera y estante de acero inoxidable AISI 304 18/10 satinado con omegas de refuerzo.
- Frontal de 65 mm en punto redondo, totalmente soldado.
- En las mesas con marco de refuerzo existe la posibilidad de colocar el travesaño en posición central.
- Las mesas con puertas incluyen: plafones laterales, trasera y estante intermedio de acero inoxidable.
- Patas cuadradas de acero inoxidable AISI 304 18/10 de 40 x 40 mm para elevar la altura desde los 850 hasta los 920 mm.
- **Fácil montaje en 3 minutos.**
- **Los modelos con puertas se suministran montados.**
- **Posibilidad de envío montada:**
Hasta 1200 mm: MF001200
Hasta 2000 mm: MF002000
Hasta 2800 mm: MF002800
- **Opción de cierre en puertas OPC00001**

SISTEMA DE FIJACIÓN
DURBLOCK
MESAS DE TRABAJO

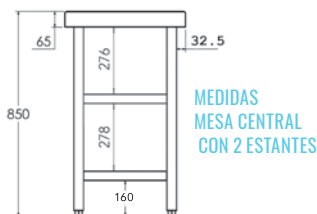
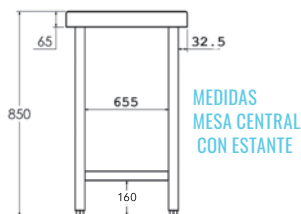

ENCIMERAS DE 1,5 MM DE ESPESOR PÁG. 83



POSIBILIDAD DE CUSTOMIZAR EN LONGITUD

Indicar medida de longitud deseada, precio y código del modelo inmediatamente superior (*)



Medidas totales (mm)	Mesa con marco de refuerzo	Mesa con 1 estante	Mesa con 2 estantes	Mesa con puertas	Mesa con puertas pasante
600 x 800 x 850	• FC080060	• FC180060	• FC280060	-	-
700 x 800 x 850	• FC080070	• FC180070	• FC280070	-	-
800 x 800 x 850	• FC080080	• FC180080	• FC280080	• FCP80080 PB	-
900 x 800 x 850	• FC080090	• FC180090	• FC280090	-	-
1000 x 800 x 850	• FC080100	• FC180100	• FC280100	• FCP80100 PC	• FCPP8100
1100 x 800 x 850	• FC080110	• FC180110	• FC280110	-	-
1200 x 800 x 850	• FC080120	• FC180120	• FC280120	• FCP80120 PC	• FCPP8120
1300 x 800 x 850	• FC080130	• FC180130	• FC280130	-	-
1400 x 800 x 850	• FC080140	• FC180140	• FC280140	• FCP80140 PC	• FCPP8140
1500 x 800 x 850	• FC080150	• FC180150	• FC280150	-	-
1600 x 800 x 850	• FC080160	• FC180160	• FC280160	• FCP80160 PC	• FCPP8160
1700 x 800 x 850	• FC080170	• FC180170	• FC280170	-	-
1800 x 800 x 850	• FC080180	• FC180180	• FC280180	• FCP80180 PC	• FCPP8180
1900 x 800 x 850	• FC080190	• FC180190	• FC280190	-	-
2000 x 800 x 850	• FC080200	• FC180200	• FC280200	• FCP80200 PC	• FCPP8200
2200 x 800 x 850	• FC080220	• FC180220	• FC280220	• FCP80220 PC	• FCPP8220
2400 x 800 x 850	• FC080240	• FC180240	• FC280240	• FCP80240 PC	• FCPP8240
2600 x 800 x 850	• FC080260	• FC180260	• FC280260	• FCP80260 PC	• FCPP8260
2800 x 800 x 850	• FC080280	• FC180280	• FC280280	• FCP80280 PC	• FCPP8280

• PB - Puertas Batientes / PC - Puertas Correderas



MESA MURAL

- Encimera y estante de acero inoxidable AISI 304 18/10 satinado con omegas de refuerzo.
- Peto posterior de 105 mm y frontal de 65 mm en punto redondo sanitario, totalmente soldados.
- En las mesas con marco de refuerzo existe la posibilidad de colocar el travesaño en posición central.
- Las mesas con puertas incluyen: plafones laterales, trasera y estante intermedio de acero inoxidable.
- Patas cuadradas de acero inoxidable AISI 304 18/10 de 40 x 40 mm para elevar la altura desde los 850 hasta los 920 mm.
- **Fácil montaje en 3 minutos.**
- **Los modelos con puertas se suministran montados.**
- **Posibilidad de envío montada:**
Hasta 1200 mm: MF001200
Hasta 2000 mm: MF002000
Hasta 2800 mm: MF002800
- **Opción de cierre en puertas OPC00001**

SISTEMA DE FIJACIÓN
DURBLOCK
MESAS DE TRABAJO

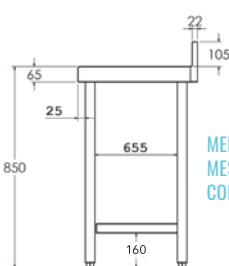

MEDIDAS
MESA MURAL
CON ESTANTE

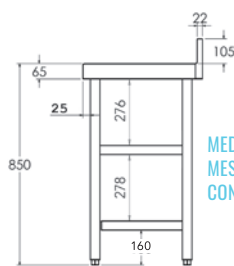

MEDIDAS
MESA MURAL
CON 2 ESTANTES

ENCIMERAS DE 1,5 MM DE ESPESOR PÁG. 83



POSIBILIDAD DE CUSTOMIZAR EN LONGITUD

Indicar medida de longitud deseada, precio y código del modelo inmediatamente superior (*)



Medidas totales (mm)	Mesa con marco de refuerzo	Mesa con 1 estante	Mesa con 2 estantes	Mesa con puertas
600 x 800 x 850	• FM080060	• FM181060	• FM280060	-
700 x 800 x 850	• FM080070	• FM181070	• FM280070	-
800 x 800 x 850	• FM080080	• FM180080	• FM280080	• FMP80080 PB
900 x 800 x 850	• FM080090	• FM180090	• FM280090	-
1000 x 800 x 850	• FM080100	• FM180100	• FM280100	• FMP80100 PC
1100 x 800 x 850	• FM080110	• FM180110	• FM280110	-
1200 x 800 x 850	• FM080120	• FM180120	• FM280120	• FMP80120 PC
1300 x 800 x 850	• FM080130	• FM180130	• FM280130	-
1400 x 800 x 850	• FM080140	• FM180140	• FM280140	• FMP80140 PC
1500 x 800 x 850	• FM080150	• FM180150	• FM280150	-
1600 x 800 x 850	• FM080160	• FM180160	• FM280160	• FMP80160 PC
1700 x 800 x 850	• FM080170	• FM180170	• FM280170	-
1800 x 800 x 850	• FM080180	• FM180180	• FM280180	• FMP80180 PC
1900 x 800 x 850	• FM080190	• FM180190	• FM280190	-
2000 x 800 x 850	• FM080200	• FM180200	• FM280200	• FMP80200 PC
2200 x 800 x 850	• FM080220	• FM180220	• FM280220	• FMP80220 PC
2400 x 800 x 850	• FM080240	• FM180240	• FM280240	• FMP80240 PC
2600 x 800 x 850	• FM080260	• FM180260	• FM280260	• FMP80260 PC
2800 x 800 x 850	• FM080280	• FM180280	• FM280280	• FMP80280 PC

• **PB** - Puertas Batientes / **PC** - Puertas Correderas



• **24/48 HORAS EXPEDICIÓN** • **3 DÍAS EXPEDICIÓN**

MESAS DE TRABAJO GAMA 900

MESA CENTRAL

- Encimera y estante de acero inoxidable AISI 304 18/10 satinado con omegas de refuerzo.
- Frontal de 65 mm en punto redondo, totalmente soldado.
- En las mesas con marco de refuerzo existe la posibilidad de colocar el travesaño en posición central.
- Las mesas con puertas incluyen: plafones laterales, trasera y estante intermedio de acero inoxidable.
- Patas cuadradas de acero inoxidable AISI 304 18/10 de 40 x 40 mm para elevar la altura desde los 850 hasta los 920 mm.
- **Fácil montaje en 3 minutos.**
- **Los modelos con puertas se suministran montados.**
- **Posibilidad de envío montada:**
 Hasta 1200 mm: MF001200
 Hasta 2000 mm: MF002000
 Hasta 2800 mm: MF002800
- **Opción de cierre en puertas OPC00001**

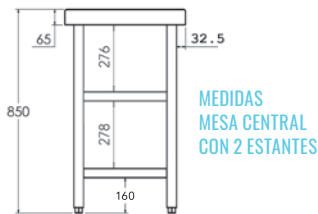
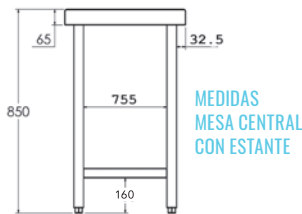

ENCIMERAS DE 1,5 MM DE ESPESOR PÁG. 83



POSIBILIDAD DE CUSTOMIZAR EN LONGITUD

Indicar medida de longitud deseada, precio y código del modelo inmediatamente superior (*)



Medidas totales (mm)	Mesa con marco de refuerzo	Mesa con 1 estante	Mesa con 2 estantes	Mesa con puertas	Mesa con puertas pasante
600 x 900 x 850	• FC090060	• FC190060	• FC290060	-	-
700 x 900 x 850	• FC090070	• FC190070	• FC290070	-	-
800 x 900 x 850	• FC090080	• FC190080	• FC290080	• FCP90080 PB	-
900 x 900 x 850	• FC090090	• FC190090	• FC290090	-	-
1000 x 900 x 850	• FC090100	• FC190100	• FC290100	• FCP90100 PC	• FCPP9100
1100 x 900 x 850	• FC090110	• FC190110	• FC290110	-	-
1200 x 900 x 850	• FC090120	• FC190120	• FC290120	• FCP90120 PC	• FCPP9120
1300 x 900 x 850	• FC090130	• FC190130	• FC290130	-	-
1400 x 900 x 850	• FC090140	• FC190140	• FC290140	• FCP90140 PC	• FCPP9140
1500 x 900 x 850	• FC090150	• FC190150	• FC290150	-	-
1600 x 900 x 850	• FC090160	• FC190160	• FC290160	• FCP90160 PC	• FCPP9160
1700 x 900 x 850	• FC090170	• FC190170	• FC290170	-	-
1800 x 900 x 850	• FC090180	• FC190180	• FC290180	• FCP90180 PC	• FCPP9180
1900 x 900 x 850	• FC090190	• FC190190	• FC290190	-	-
2000 x 900 x 850	• FC090200	• FC190200	• FC290200	• FCP90200 PC	• FCPP9200
2200 x 900 x 850	• FC090220	• FC190220	• FC290220	• FCP90220 PC	• FCPP9220
2400 x 900 x 850	• FC090240	• FC190240	• FC290240	• FCP90240 PC	• FCPP9240
2600 x 900 x 850	• FC090260	• FC190260	• FC290260	• FCP90260 PC	• FCPP9260
2800 x 900 x 850	• FC090280	• FC190280	• FC290280	• FCP90280 PC	• FCPP9280

• PB - Puertas Batientes / PC - Puertas Correderas



MESA MURAL

- Encimera y estante de acero inoxidable AISI 304 18/10 satinado con omegas de refuerzo.
- Peto posterior de 105 mm y frontal de 65 mm en punto redondo sanitario, totalmente soldados.
- En las mesas con marco de refuerzo existe la posibilidad de colocar el travesaño en posición central.
- Las mesas con puertas incluyen: plafones laterales, trasera y estante intermedio de acero inoxidable.
- Patas cuadradas de acero inoxidable AISI 304 18/10 de 40 x 40 mm para elevar la altura desde los 850 hasta los 920 mm.
- **Fácil montaje en 3 minutos.**
- **Los modelos con puertas se suministran montados.**
- **Posibilidad de envío montada:**
Hasta 1200 mm: MF001200
Hasta 2000 mm: MF002000
Hasta 2800 mm: MF002800
- **Opción de cierre en puertas OPC00001**

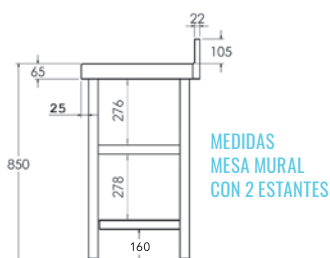
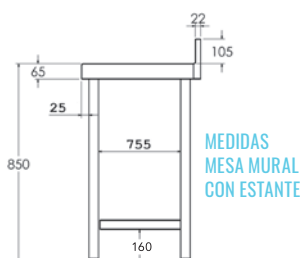

SISTEMA DE FIJACIÓN
DURBLOCK
MESAS DE TRABAJO



ENCIMERAS DE 1,5 MM DE ESPESOR PÁG. 83



POSIBILIDAD DE CUSTOMIZAR EN LONGITUD

Indicar medida de longitud deseada, precio y código del modelo inmediatamente superior (*)



Medidas totales (mm)	Mesa con marco de refuerzo	Mesa con 1 estante	Mesa con 2 estantes	Mesa con puertas
600 x 900 x 850	• FM090060	• FM190060	• FM290060	-
700 x 900 x 850	• FM090070	• FM191070	• FM290070	-
800 x 900 x 850	• FM090080	• FM190080	• FM290080	• FMP90080 PB
900 x 900 x 850	• FM090090	• FM190090	• FM290090	-
1000 x 900 x 850	• FM090100	• FM190100	• FM290100	• FMP90100 PC
1100 x 900 x 850	• FM090110	• FM190110	• FM290110	-
1200 x 900 x 850	• FM090120	• FM190120	• FM290120	• FMP90120 PC
1300 x 900 x 850	• FM090130	• FM190130	• FM290130	-
1400 x 900 x 850	• FM090140	• FM190140	• FM290140	• FMP90140 PC
1500 x 900 x 850	• FM090150	• FM190150	• FM290150	-
1600 x 900 x 850	• FM090160	• FM190160	• FM290160	• FMP90160 PC
1700 x 900 x 850	• FM090170	• FM190170	• FM290170	-
1800 x 900 x 850	• FM090180	• FM190180	• FM290180	• FMP90180 PC
1900 x 900 x 850	• FM090190	• FM190190	• FM290190	-
2000 x 900 x 850	• FM090200	• FM190200	• FM290200	• FMP90200 PC
2200 x 900 x 850	• FM090220	• FM190220	• FM290220	• FMP90220 PC
2400 x 900 x 850	• FM090240	• FM190240	• FM290240	• FMP90240 PC
2600 x 900 x 850	• FM090260	• FM190260	• FM290260	• FMP90260 PC
2800 x 900 x 850	• FM090280	• FM190280	• FM290280	• FMP90280 PC

• PB - Puertas Batientes / PC - Puertas Correderas



• 24/48 HORAS EXPEDICIÓN • 3 DÍAS EXPEDICIÓN

MESAS DE TRABAJO CON PUERTAS Y CAJONES GAMA 600/700



MESA CENTRAL

- Fabricada en acero inoxidable AISI 304 18/10.
- Encimera y estante con omegas de refuerzo.
- Frontal de 65 mm en punto redondo, totalmente soldado.
- Estante con soportes de gran robustez.
- Patas cuadradas de acero inoxidable AISI 304 18/10 de 40 x 40 mm para elevar la altura desde los 850 hasta los 920 mm.
- Puertas correderas con deslizamiento de gran suavidad, sin guías inferiores para facilitar la limpieza.
- Módulo con 3 cajones incluido.
- Medida útil del cajón 290 x 435 x 109 mm.
- **Se suministra montada.**
- **Opción de cierre en puertas OPC00001**



POSIBILIDAD DE CUSTOMIZAR EN LONGITUD

Indicar medida de longitud deseada, precio y código del modelo inmediatamente superior (*)

MEDIDAS MESA CENTRAL CON PUERTAS Y CAJONES

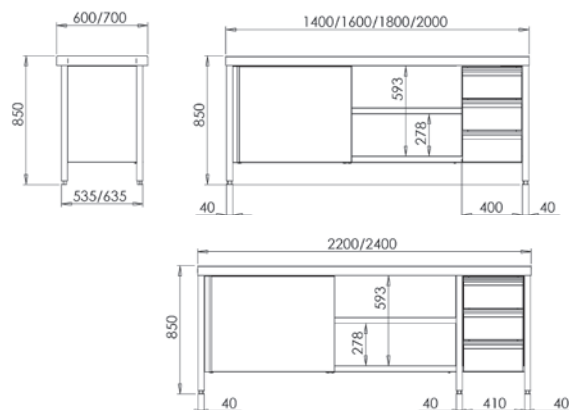

ENCIMERAS DE 1,5 MM DE ESPESOR PÁG. 83

SISTEMA DE FIJACIÓN
DURBLOCK
MESAS DE TRABAJO



GAMA 600

Medidas totales (mm)	Puertas correderas y cajones derecha	Puertas correderas y cajones izquierda
1400 x 600 x 850	• FCPBD614	• FCPBI614
1600 x 600 x 850	• FCPBD616	• FCPBI616
1800 x 600 x 850	• FCPBD618	• FCPBI618
2000 x 600 x 850	• FCPBD620	• FCPBI620
2200 x 600 x 850	• FCPBD622	• FCPBI622
2400 x 600 x 850	• FCPBD624	• FCPBI624

GAMA 700

Medidas totales (mm)	Puertas correderas y cajones derecha	Puertas correderas y cajones izquierda
1400 x 700 x 850	• FCPBD714	• FCPBI714
1600 x 700 x 850	• FCPBD716	• FCPBI716
1800 x 700 x 850	• FCPBD718	• FCPBI718
2000 x 700 x 850	• FCPBD720	• FCPBI720
2200 x 700 x 850	• FCPBD722	• FCPBI722
2400 x 700 x 850	• FCPBD724	• FCPBI724



MESA MURAL

- Fabricada en acero inoxidable AISI 304 18/10.
- Encimera y estante con omegas de refuerzo.
- Peto posterior de 105 mm y frontal de 65 mm en punto redondo sanitario, totalmente soldados.
- Estante con soportes de gran robustez.
- Patas cuadradas de acero inoxidable AISI 304 18/10 de 40 x 40 mm para elevar la altura desde los 850 hasta los 920 mm.
- Puertas correderas con deslizamiento de gran suavidad, sin guías inferiores para facilitar la limpieza.
- Módulo con 3 cajones incluido.
- Medida útil del cajón 290 x 435 x 109 mm.
- **Se suministra montada.**
- **Opción de cierre en puertas OPC00001**

MEDIDAS MESA MURAL CON PUERTAS Y CAJONES

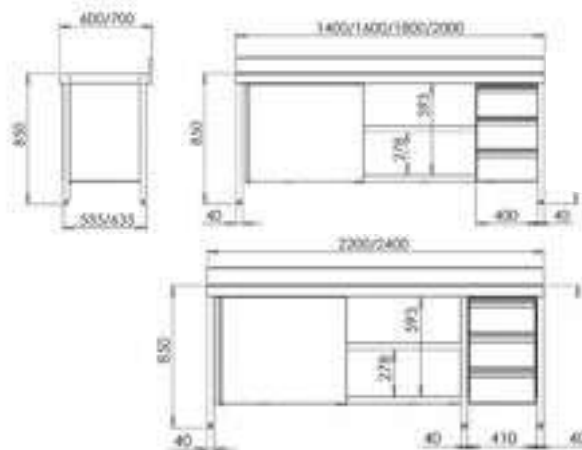

POSIBILIDAD DE CUSTOMIZAR EN LONGITUD

Indicar medida de longitud deseada, precio y código del modelo inmediatamente superior (*)

ENCIMERAS DE 1,5 MM DE ESPESOR PÁG. 83

SISTEMA DE FIJACIÓN
DURBLOCK
MESAS DE TRABAJO



GAMA 600

Medidas totales (mm)	Puertas correderas y cajones derecha	Puertas correderas y cajones izquierda
1400 x 600 x 850	• FMPBD614	• FMPBI614
1600 x 600 x 850	• FMPBD616	• FMPBI616
1800 x 600 x 850	• FMPBD618	• FMPBI618
2000 x 600 x 850	• FMPBD620	• FMPBI620
2200 x 600 x 850	• FMPBD622	• FMPBI622
2400 x 600 x 850	• FMPBD624	• FMPBI624

GAMA 700

Medidas totales (mm)	Puertas correderas y cajones derecha	Puertas correderas y cajones izquierda
1400 x 700 x 850	• FMPBD714	• FMPBI714
1600 x 700 x 850	• FMPBD716	• FMPBI716
1800 x 700 x 850	• FMPBD718	• FMPBI718
2000 x 700 x 850	• FMPBD720	• FMPBI720
2200 x 700 x 850	• FMPBD722	• FMPBI722
2400 x 700 x 850	• FMPBD724	• FMPBI724



• 24/48 HORAS EXPEDICIÓN • 3 DÍAS EXPEDICIÓN

MESAS DE TRABAJO CON CUBETA GAMA 600/700



MESA MURAL CON CUBETA Y MARCO DE REFUERZO

- Fabricada con encimera de acero inoxidable AISI 304 18/10.
- Provista de omegas de refuerzo para una mayor robustez.
- Peto posterior de 105 mm y frontal de 65 mm en punto redondo sanitario, totalmente soldados.
- Cubeta soldada de 500 x 400 x 250 mm.
- Patas cuadradas de acero inoxidable de 40 x 40 mm para elevar la altura desde los 850 hasta los 920 mm.
- **Fácil montaje en 3 minutos.**
- **Posibilidad de envío montada:**
Hasta 1200 mm: MF001200
Hasta 2000 mm: MF002000
Hasta 2800 mm: MF002800



ENCIMERAS DE 1,5 MM DE ESPESOR PÁG. 83



POSIBILIDAD DE CUSTOMIZAR EN LONGITUD

Indicar medida de longitud deseada, precio y código del modelo inmediatamente superior (*)

PRODUCTOS RELACIONADOS

GRIFERÍA pág. 42



GAMA 600

Medidas totales (mm)	Cubeta derecha	Cubeta izquierda	Cubeta central
1000 x 600 x 850	• FCDR6010	• FCIR6010	-
1200 x 600 x 850	• FCDR6012	• FCIR6012	-
1400 x 600 x 850	• FCDR6014	• FCIR6014	-
1500 x 600 x 850	• FCDR6015	• FCIR6015	• FCCR6015
1600 x 600 x 850	• FCDR6016	• FCIR6016	• FCCR6016
1800 x 600 x 850	• FCDR6018	• FCIR6018	• FCCR6018
2000 x 600 x 850	• FCDR6020	• FCIR6020	• FCCR6020
2200 x 600 x 850	• FCDR6022	• FCIR6022	-
2400 x 600 x 850	• FCDR6024	• FCIR6024	-
2600 x 600 x 850	• FCDR6026	• FCIR6026	-
2800 x 600 x 850	• FCDR6028	• FCIR6028	-

GAMA 700

Medidas totales (mm)	Cubeta derecha	Cubeta izquierda	Cubeta central
1000 x 700 x 850	• FCDR7010	• FCIR7010	-
1200 x 700 x 850	• FCDR7012	• FCIR7012	-
1400 x 700 x 850	• FCDR7014	• FCIR7014	-
1500 x 700 x 850	• FCDR7015	• FCIR7015	• FCCR7015
1600 x 700 x 850	• FCDR7016	• FCIR7016	• FCCR7016
1800 x 700 x 850	• FCDR7018	• FCIR7018	• FCCR7018
2000 x 700 x 850	• FCDR7020	• FCIR7020	• FCCR7020
2200 x 700 x 850	• FCDR7022	• FCIR7022	-
2400 x 700 x 850	• FCDR7024	• FCIR7024	-
2600 x 700 x 850	• FCDR7026	• FCIR7026	-
2800 x 700 x 850	• FCDR7028	• FCIR7028	-



MESAS DE TRABAJO CON CUBETA Y ESTANTE GAMA 600/700

MESA MURAL CON CUBETA Y ESTANTE

- Fabricada con encimera de acero inoxidable AISI 304 18/10.
- Provista de omegas de refuerzo para una mayor robustez.
- Peto posterior de 105 mm y frontal de 65 mm en punto redondo sanitario, totalmente soldados.
- Cubeta soldada de 500 x 400 x 250 mm.
- Patas cuadradas de acero inoxidable AISI 304 18/10 de 40 x 40 mm para elevar la altura desde los 850 hasta los 920 mm.
- **Fácil montaje en 3 minutos.**
- **Posibilidad de envío montada:**
Hasta 1200 mm: MF001200
Hasta 2000 mm: MF002000
Hasta 2800 mm: MF002800

SISTEMA DE FIJACIÓN
DURBLOCK
MESAS DE TRABAJO



ENCIMERAS DE 1,5 MM DE ESPESOR PÁG. 83

PRODUCTOS RELACIONADOS

GRIFERÍA pág. 42



POSIBILIDAD DE CUSTOMIZAR EN LONGITUD

Indicar medida de longitud deseada, precio y código del modelo inmediatamente superior (*)



GAMA 600

Medidas totales (mm)	Cubeta derecha	Cubeta izquierda	Cubeta central
1000 x 600 x 850	• FCDE6010	• FCIE6010	-
1200 x 600 x 850	• FCDE6012	• FCIE6012	-
1400 x 600 x 850	• FCDE6014	• FCIE6014	-
1500 x 600 x 850	• FCDE6015	• FCIE6015	• FCCE6015
1600 x 600 x 850	• FCDE6016	• FCIE6016	• FCCE6016
1800 x 600 x 850	• FCDE6018	• FCIE6018	• FCCE6018
2000 x 600 x 850	• FCDE6020	• FCIE6020	• FCCE6020
2200 x 600 x 850	• FCDE6022	• FCIE6022	-
2400 x 600 x 850	• FCDE6024	• FCIE6024	-
2600 x 600 x 850	• FCDE6026	• FCIE6026	-
2800 x 600 x 850	• FCDE6028	• FCIE6028	-

GAMA 700

Medidas totales (mm)	Cubeta derecha	Cubeta izquierda	Cubeta central
1000 x 700 x 850	• FCDE7010	• FCIE7010	-
1200 x 700 x 850	• FCDE7012	• FCIE7012	-
1400 x 700 x 850	• FCDE7014	• FCIE7014	-
1500 x 700 x 850	• FCDE7015	• FCIE7015	• FCCE7015
1600 x 700 x 850	• FCDE7016	• FCIE7016	• FCCE7016
1800 x 700 x 850	• FCDE7018	• FCIE7018	• FCCE7018
2000 x 700 x 850	• FCDE7020	• FCIE7020	• FCCE7020
2200 x 700 x 850	• FCDE7022	• FCIE7022	-
2400 x 700 x 850	• FCDE7024	• FCIE7024	-
2600 x 700 x 850	• FCDE7026	• FCIE7026	-
2800 x 700 x 850	• FCDE7028	• FCIE7028	-



• 24/48 HORAS EXPEDICIÓN • 3 DÍAS EXPEDICIÓN

MESAS DE TRABAJO CON PERFIL SALVAAGUAS Y CUBETA GAMA 600/700

PRODUCTOS RELACIONADOS

GRIFERÍA pág. 42

MESA MURAL CON PERFIL SALVAAGUAS, CUBETA Y MARCO DE REFUERZO

- Fabricada con encimera de acero inoxidable AISI 304 18/10, satinado.
- Perfil perimetral con salvaaguas.
- Provista de omegas de refuerzo para una mayor robustez.
- Peto posterior de 105 mm y frontal de 65 mm en punto redondo sanitario, totalmente soldados.
- Cubeta soldada de 500 x 400 x 250 mm.
- Patas cuadradas de acero inoxidable AISI 304 18/10 de 40 x 40 mm para elevar la altura desde los 850 hasta los 920 mm.
- **Fácil montaje en 3 minutos.**
- **Posibilidad de envío montada:**
Hasta 1200 mm: MF001200
Hasta 2000 mm: MF002000
Hasta 2800 mm: MF002800

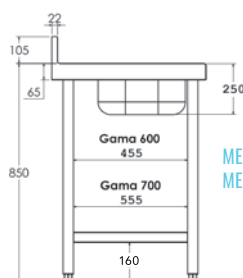

MEDIDAS
MESA CON MARCO DE REFUERZO



GAMA 600

Medidas totales (mm)	Cubeta derecha	Cubeta izquierda	Cubeta central
1000 x 600 x 850	• FCDRS610	• FCIRS610	-
1200 x 600 x 850	• FCDRS612	• FCIRS612	-
1400 x 600 x 850	• FCDRS614	• FCIRS614	-
1600 x 600 x 850	• FCDRS616	• FCIRS616	• FCCRS616
1800 x 600 x 850	• FCDRS618	• FCIRS618	• FCCRS618
2000 x 600 x 850	• FCDRS620	• FCIRS620	• FCCRS620

GAMA 700

Medidas totales (mm)	Cubeta derecha	Cubeta izquierda	Cubeta central
1000 x 700 x 850	• FCDRS710	• FCIRS710	-
1200 x 700 x 850	• FCDRS712	• FCIRS712	-
1400 x 700 x 850	• FCDRS714	• FCIRS714	-
1600 x 700 x 850	• FCDRS716	• FCIRS716	• FCCRS716
1800 x 700 x 850	• FCDRS718	• FCIRS718	• FCCRS718
2000 x 700 x 850	• FCDRS720	• FCIRS720	• FCCRS720



MESA MURAL CON PERFIL SALVAAGUAS, CUBETA Y ESTANTE

- Fabricada con encimera de acero inoxidable AISI 304 18/10, satinado.
- Perfil perimetral con salvaaguas.
- Provista de omegas de refuerzo para una mayor robustez.
- Peto posterior de 105 mm y frontal de 65 mm en punto redondo sanitario, totalmente soldados.
- Estante de acero inoxidable
- Cubeta soldada de 500 x 400 x 250 mm.
- Patas cuadradas de acero inoxidable AISI 304 18/10 de 40 x 40 mm para elevar la altura desde los 850 hasta los 920 mm.
- **Fácil montaje en 3 minutos.**
- **Posibilidad de envío montada:**
Hasta 1200 mm: MF001200
Hasta 2000 mm: MF002000
Hasta 2800 mm: MF002800

PRODUCTOS RELACIONADOS

GRIFERÍA pág. 42

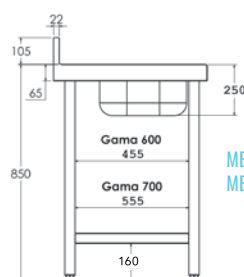

MEDIDAS
MESA CON ESTANTE



GAMA 600

Medidas totales (mm)	Cubeta derecha	Cubeta izquierda	Cubeta central
1000 x 600 x 850	• FCDES610	• FCIES610	-
1200 x 600 x 850	• FCDES612	• FCIES612	-
1400 x 600 x 850	• FCDES614	• FCIES614	-
1600 x 600 x 850	• FCDES616	• FCIES616	• FCCES616
1800 x 600 x 850	• FCDES618	• FCIES618	• FCCES618
2000 x 600 x 850	• FCDES620	• FCIES620	• FCCES620

GAMA 700

Medidas totales (mm)	Cubeta derecha	Cubeta izquierda	Cubeta central
1000 x 700 x 850	• FCDES710	• FCIES710	-
1200 x 700 x 850	• FCDES712	• FCIES712	-
1400 x 700 x 850	• FCDES714	• FCIES714	-
1600 x 700 x 850	• FCDES716	• FCIES716	• FCCES716
1800 x 700 x 850	• FCDES718	• FCIES718	• FCCES718
2000 x 700 x 850	• FCDES720	• FCIES720	• FCCES720



• 3 DÍAS EXPEDICIÓN

MESAS DE TRABAJO CON CUBETA Y PUERTAS CORREDERAS GAMA 600/700



MESA MURAL CON CUBETA Y PUERTAS CORREDERAS

- Fabricada con encimera de acero inoxidable AISI 304 18/10, satinado.
- Provista de omegas de refuerzo para una mayor robustez.
- Peto posterior de 105 mm y frontal de 65 mm en punto redondo sanitario, totalmente soldados.
- Cubeta soldada de 500 x 400 x 250 mm.
- Puertas correderas con deslizamiento de gran suavidad, sin guías inferiores para facilitar la limpieza.
- Patas cuadradas de acero inoxidable AISI 304 18/10 de 40 x 40 mm para elevar la altura desde los 850 hasta los 920 mm.
- Trasera abierta para el acceso a las instalaciones.
- **Se suministra montada.**
- **Opción de cierre en puertas OPC00001**



POSIBILIDAD DE CUSTOMIZAR EN LONGITUD

Indicar medida de longitud deseada, precio y código del modelo inmediatamente superior (*)

SISTEMA DE FIJACIÓN
DURBLOCK
MESAS DE TRABAJO



ENCIMERAS DE 1,5 MM DE ESPESOR PÁG. 83

PRODUCTOS RELACIONADOS

GRIFERÍA pág. 42



GAMA 600

Medidas totales (mm)	Cubeta derecha	Cubeta izquierda	Cubeta central
1000 x 600 x 850	• FPCD6010	• FPCI6010	-
1200 x 600 x 850	• FPCD6012	• FPCI6012	-
1400 x 600 x 850	• FPCD6014	• FPCI6014	-
1600 x 600 x 850	• FPCD6016	• FPCI6016	• FPCC6016
1800 x 600 x 850	• FPCD6018	• FPCI6018	• FPCC6018
2000 x 600 x 850	• FPCD6020	• FPCI6020	• FPCC6020
2200 x 600 x 850	• FPCD6022	• FPCI6022	-
2400 x 600 x 850	• FPCD6024	• FPCI6024	-
2600 x 600 x 850	• FPCD6026	• FPCI6026	-
2800 x 600 x 850	• FPCD6028	• FPCI6028	-

GAMA 700

Medidas totales (mm)	Cubeta derecha	Cubeta izquierda	Cubeta central
1000 x 700 x 850	• FPCD7010	• FPCI7010	-
1200 x 700 x 850	• FPCD7012	• FPCI7012	-
1400 x 700 x 850	• FPCD7014	• FPCI7014	-
1600 x 700 x 850	• FPCD7016	• FPCI7016	• FPCC7016
1800 x 700 x 850	• FPCD7018	• FPCI7018	• FPCC7018
2000 x 700 x 850	• FPCD7020	• FPCI7020	• FPCC7020
2200 x 700 x 850	• FPCD7022	• FPCI7022	-
2400 x 700 x 850	• FPCD7024	• FPCI7024	-
2600 x 700 x 850	• FPCD7026	• FPCI7026	-
2800 x 700 x 850	• FPCD7028	• FPCI7028	-



MESAS DE TRABAJO CON CUBETA, PUERTAS Y CAJONES GAMA 600/700

MESA MURAL CON CUBETA, PUERTAS CORREDERAS Y CAJONES

- Fabricada con encimera de acero inoxidable AISI 304 18/10, satinado.
- Provista de omegas de refuerzo para una mayor robustez.
- Peto posterior de 105 mm y frontal de 65 mm en punto redondo sanitario, totalmente soldados.
- Cubeta soldada de 500 x 400 x 250 mm.
- Puertas correderas con deslizamiento de gran suavidad, sin guías inferiores para facilitar la limpieza.
- Patas cuadradas de acero inoxidable AISI 304 18/10 de 40 x 40 mm para elevar la altura desde los 850 hasta los 920 mm.
- Módulo con 3 cajones incluido.
- Medida útil del cajón de 290 x 435 x 109 mm.
- Trasera abierta para el acceso a las instalaciones.
- **Se suministra montada.**
- **Opción de cierre en puertas OPC00001**

SISTEMA DE FIJACIÓN
DURBLOCK
MESAS DE TRABAJO



ENCIMERAS DE 1,5 MM DE ESPESOR PÁG. 83



POSIBILIDAD DE CUSTOMIZAR EN LONGITUD

Indicar medida de longitud deseada, precio y código del modelo inmediatamente superior (*)



PRODUCTOS RELACIONADOS

GRIFERÍA pág. 42

GAMA 600

Medidas totales (mm)	Cubeta derecha	Cubeta izquierda
1400 x 600 x 850	• FCDPB614	• FCIPB614
1600 x 600 x 850	• FCDPB616	• FCIPB616
1800 x 600 x 850	• FCDPB618	• FCIPB618
2000 x 600 x 850	• FCDPB620	• FCIPB620
2200 x 600 x 850	• FCDPB622	• FCIPB622
2400 x 600 x 850	• FCDPB624	• FCIPB624

GAMA 700

Medidas totales (mm)	Cubeta derecha	Cubeta izquierda
1400 x 700 x 850	• FCDPB714	• FCIPB714
1600 x 700 x 850	• FCDPB716	• FCIPB716
1800 x 700 x 850	• FCDPB718	• FCIPB718
2000 x 700 x 850	• FCDPB720	• FCIPB720
2200 x 700 x 850	• FCDPB722	• FCIPB722
2400 x 700 x 850	• FCDPB724	• FCIPB724



• 24/48 HORAS EXPEDICIÓN • 3 DÍAS EXPEDICIÓN

ENCIMERAS CENTRALES Y MURALES PARA SOPORTES GAMA 600/700

ENCIMERA

- Fabricada de acero inoxidable AISI 304 18/10, satinado.
- Con omegas de refuerzo.
- Peto posterior de 105 mm y frontal de 65 mm en punto redondo sanitario, totalmente soldados.
- Exclusivamente compatibles con los soportes para encimera mural.



POSIBILIDAD DE CUSTOMIZAR EN LONGITUD

Indicar medida de longitud deseada, precio y código del modelo inmediatamente superior (*)

ENCIMERAS DE 1,5 MM DE ESPESOR PÁG. 83



GAMA 600

Medidas totales (mm)	Encimera central	Encimera mural
400 x 600	• F0080301	• F0080351
500 x 600	• F0080302	• F0080352
600 x 600	• F0080303	• F0080353
700 x 600	• F0080419	• F0080420
800 x 600	• F0080304	• F0080354
900 x 600	• F0080401	• F0080403
1000 x 600	• F0080305	• F0080355
1100 x 600	• F0080306	• F0080356
1200 x 600	• F0080307	• F0080357
1300 x 600	• F0080308	• F0080358
1400 x 600	• F0080309	• F0080359
1500 x 600	• F0080310	• F0080360
1600 x 600	• F0080311	• F0080361
1700 x 600	• F0080312	• F0080362
1800 x 600	• F0080313	• F0080363
1900 x 600	• F0080314	• F0080364
2000 x 600	• F0080315	• F0080365
2100 x 600	• F0080316	• F0080366
2200 x 600	• F0080317	• F0080367
2300 x 600	• F0080318	• F0080368
2400 x 600	• F0080319	• F0080369
2500 x 600	• F0080320	• F0080370
2600 x 600	• F0080321	• F0080371
2700 x 600	• F0080322	• F0080372
2800 x 600	• F0080323	• F0080373

GAMA 700

Medidas totales (mm)	Encimera central	Encimera mural
400 x 700	• F0080326	• F0080376
500 x 700	• F0080327	• F0080377
600 x 700	• F0080328	• F0080378
700 x 700	• F0080421	• F0080422
800 x 700	• F0080329	• F0080379
900 x 700	• F0080402	• F0080404
1000 x 700	• F0080330	• F0080380
1100 x 700	• F0080331	• F0080381
1200 x 700	• F0080332	• F0080382
1300 x 700	• F0080333	• F0080383
1400 x 700	• F0080334	• F0080384
1500 x 700	• F0080335	• F0080385
1600 x 700	• F0080336	• F0080386
1700 x 700	• F0080337	• F0080387
1800 x 700	• F0080338	• F0080388
1900 x 700	• F0080339	• F0080389
2000 x 700	• F0080340	• F0080390
2100 x 700	• F0080341	• F0080391
2200 x 700	• F0080342	• F0080392
2300 x 700	• F0080343	• F0080393
2400 x 700	• F0080344	• F0080394
2500 x 700	• F0080345	• F0080395
2600 x 700	• F0080346	• F0080396
2700 x 700	• F0080347	• F0080397
2800 x 700	• F0080348	• F0080398



ENCIMERA MURAL CON CUBETA PARA SOPORTES GAMA 600/700

ENCIMERA CON CUBETA

- Fabricada de acero inoxidable AISI 304 18/10, satinado.
- Con omegas de refuerzo.
- Peto posterior de 105 mm y frontal de 65 mm en punto redondo sanitario, totalmente soldados.
- Cubeta soldada de 500 x 400 x 250 mm.
- Exclusivamente compatibles con los soportes para encimera mural.



POSIBILIDAD DE CUSTOMIZAR EN LONGITUD

Indicar medida de longitud deseada, precio y código del modelo inmediatamente superior (*)

PRODUCTOS RELACIONADOS

GRIFERÍA pág. 42

ENCIMERAS DE 1,5 MM DE ESPESOR PÁG. 83



GAMA 600

Medidas totales (mm)	Encimera con cubeta derecha	Encimera con cubeta izquierda	Encimera con cubeta central
1000 x 600	• FEC1006D	• FEC1006I	• FEC1006C
1200 x 600	• FEC1206D	• FEC1206I	• FEC1206C
1400 x 600	• FEC1406D	• FEC1406I	• FEC1406C
1500 x 600	• FEC1506D	• FEC1506I	• FEC1506C
1600 x 600	• FEC1606D	• FEC1606I	• FEC1606C
1800 x 600	• FEC1806D	• FEC1806I	• FEC1806C
2000 x 600	• FEC2006D	• FEC2006I	• FEC2006C
2200 x 600	• FEC2206D	• FEC2206I	• FEC2206C
2400 x 600	• FEC2406D	• FEC2406I	• FEC2406C
2600 x 600	• FEC2606D	• FEC2606I	• FEC2606C
2800 x 600	• FEC2806D	• FEC2806I	• FEC2806C

GAMA 700

Medidas totales (mm)	Encimera con cubeta derecha	Encimera con cubeta izquierda	Encimera con cubeta central
1000 x 700	• FEC1007D	• FEC1007I	• FEC1007C
1200 x 700	• FEC1207D	• FEC1207I	• FEC1207C
1400 x 700	• FEC1407D	• FEC1407I	• FEC1407C
1500 x 700	• FEC1507D	• FEC1507I	• FEC1507C
1600 x 700	• FEC1607D	• FEC1607I	• FEC1607C
1800 x 700	• FEC1807D	• FEC1807I	• FEC1807C
2000 x 700	• FEC2007D	• FEC2007I	• FEC2007C
2200 x 700	• FEC2207D	• FEC2207I	• FEC2207C
2400 x 700	• FEC2407D	• FEC2407I	• FEC2407C
2600 x 700	• FEC2607D	• FEC2607I	• FEC2607C
2800 x 700	• FEC2807D	• FEC2807I	• FEC2807C

SOPORTES PARA ENCIMERA MURAL

- Fabricados en acero inoxidable AISI 304 18/10.
- Compatible con Gama 600 / 700.
- Precio por unidad.



Modelo	Código
Soporte con pata	• F0020309
Soporte mural	• F0020310



• 24/48 HORAS EXPEDICIÓN • 3 DÍAS EXPEDICIÓN

MESAS DE TRABAJO ALTURA 600 GAMA 600/700

MESA ALTA 600

- Indicada para el soporte de aparatos de cocción y situar la altura de trabajo a 850-900 mm.
- Encimera y estante fabricados en acero inoxidable AISI 304 18/10 satinado con omegas de refuerzo.
- Peto posterior de 105 mm (modelos murales) y frontal de 65 mm en punto redondo sanitario, totalmente soldados.
- Patas cuadradas de acero inoxidable de 40 x 40 mm para elevar la altura desde los 600 hasta los 650 mm.
- Fácil montaje en 3 minutos.
- Posibilidad de envío montada:
Hasta 1200 mm: MF001200
Hasta 2000 mm: MF002000
Hasta 2800 mm: MF002800

PRODUCTOS RELACIONADOS

PACK DE 4 O 6 RUEDAS pág. 82



POSIBILIDAD DE CUSTOMIZAR EN LONGITUD

Indicar medida de longitud deseada, precio y código del modelo inmediatamente superior (*)

SISTEMA DE FUNCIÓN
DURBLOCK
MESAS DE TRABAJO



ENCIMERAS DE 1,5 MM DE ESPESOR PÁG. 83



GAMA 600

MESA CENTRAL

MESA MURAL

Medidas totales (mm)	Con marco de refuerzo	Con 1 estante	Con marco de refuerzo	Con 1 estante
600 x 600 x 600	FC066060	FC166060	FM066060	FM166060
700 x 600 x 600	FC066070	FC166070	FM066070	FM166070
800 x 600 x 600	FC066080	FC166080	FM066080	FM166080
900 x 600 x 600	FC066090	FC166090	FM066090	FM166090
1000 x 600 x 600	FC066100	FC166100	FM066100	FM166100
1100 x 600 x 600	FC066110	FC166110	FM066110	FM166110
1200 x 600 x 600	FC066120	FC166120	FM066120	FM166120
1300 x 600 x 600	FC066130	FC166130	FM066130	FM166130
1400 x 600 x 600	FC066140	FC166140	FM066140	FM166140
1500 x 600 x 600	FC066150	FC166150	FM066150	FM166150
1600 x 600 x 600	FC066160	FC166160	FM066160	FM166160
1700 x 600 x 600	FC066170	FC166170	FM066170	FM166170
1800 x 600 x 600	FC066180	FC166180	FM066180	FM166180
1900 x 600 x 600	FC066190	FC166190	FM066190	FM166190
2000 x 600 x 600	FC066200	FC166200	FM066200	FM166200
2200 x 600 x 600	FC066220	FC166220	FM066220	FM166220
2400 x 600 x 600	FC066240	FC166240	FM066240	FM166240
2600 x 600 x 600	FC066260	FC166260	FM066260	FM166260
2800 x 600 x 600	FC066280	FC166280	FM066280	FM166280



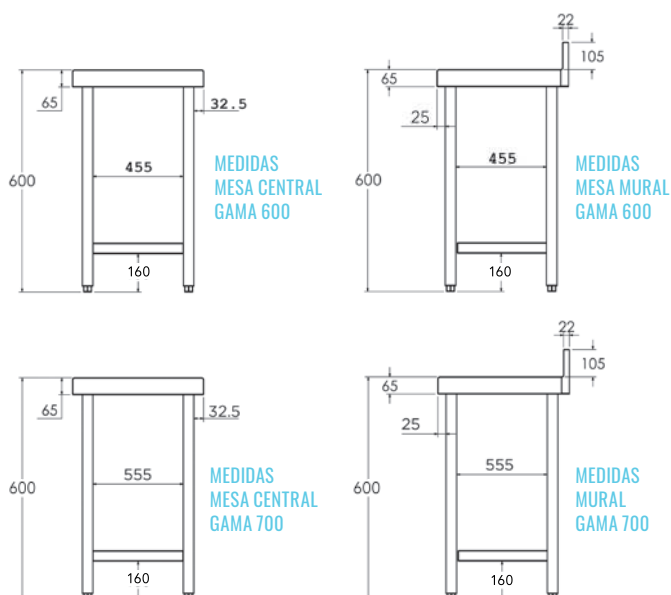

SISTEMA DE FIJACIÓN
DURBLOCK
MESAS DE TRABAJO



ENCIMERAS DE 1,5 MM DE ESPESOR PÁG. 83

PRODUCTOS RELACIONADOS

PACK DE 4 O 6 RUEDAS pág. 82



GAMA 700

MESA CENTRAL

MESA MURAL

Medidas totales (mm)	Con marco de refuerzo	Con 1 estante	Con marco de refuerzo	Con 1 estante
600 x 700 x 600	• FC067060	• FC167060	• FM067060	• FM167060
700 x 700 x 600	• FC067070	• FC167070	• FM067070	• FM167070
800 x 700 x 600	• FC067080	• FC167080	• FM067080	• FM167080
900 x 700 x 600	• FC067090	• FC167090	• FM067090	• FM167090
1000 x 700 x 600	• FC067100	• FC167100	• FM067100	• FM167100
1100 x 700 x 600	• FC067110	• FC167110	• FM067110	• FM167110
1200 x 700 x 600	• FC067120	• FC167120	• FM067120	• FM167120
1300 x 700 x 600	• FC067130	• FC167130	• FM067130	• FM167130
1400 x 700 x 600	• FC067140	• FC167140	• FM067140	• FM167140
1500 x 700 x 600	• FC067150	• FC167150	• FM067150	• FM167150
1600 x 700 x 600	• FC067160	• FC167160	• FM067160	• FM167160
1700 x 700 x 600	• FC067170	• FC167170	• FM067170	• FM167170
1800 x 700 x 600	• FC067180	• FC167180	• FM067180	• FM167180
1900 x 700 x 600	• FC067190	• FC167190	• FM067190	• FM167190
2000 x 700 x 600	• FC067200	• FC167200	• FM067200	• FM167200
2200 x 700 x 600	• FC067220	• FC167220	• FM067220	• FM167220
2400 x 700 x 600	• FC067240	• FC167240	• FM067240	• FM167240
2600 x 700 x 600	• FC067260	• FC167260	• FM067260	• FM167260
2800 x 700 x 600	• FC067280	• FC167280	• FM067280	• FM167280



• 24/48 HORAS EXPEDICIÓN • 3 DÍAS EXPEDICIÓN

MESAS CON CAJONES Y ANGULARES

MESA MURAL CON CAJONES

- Fabricada en acero inoxidable AISI 304 18/10.
- Patas cuadradas de acero inoxidable AISI 304 18/10 de 40 x 40 mm para elevar la altura desde los 850 hasta los 920 mm.
- La medida útil del cajón es 290 x 435 x 110 mm.
- **Se suministra montada.**

Medidas totales (mm)	Cajones	Código
500 x 600 x 850	3	• FMB50600
500 x 700 x 850	3	• FMB50700

SISTEMA DE FIJACIÓN
DURBLOCK
MESAS DE TRABAJO



MESA ANGULAR

- Encimera y estante fabricados en acero inoxidable AISI 304 18/10.
- Estantes con omegas de refuerzo.
- Peto posterior de 105 mm y frontal de 65 mm en punto redondo sanitario, totalmente soldados.
- Patas cuadradas de acero inoxidable de 40x40 mm para elevar la altura desde los 850 hasta los 920 mm.
- **Fácil montaje en 3 minutos.**
- **Possibilidad de envío montada:**
Hasta 1200 mm: MF001200

Medidas totales (mm)	Mesa con 1 estante	Mesa con 2 estantes
A B		
600 x 600	• FMA60600	• FMA26060
700 x 700	• FMA70700	• FMA27070
600 x 700	• FMA60700	• FMA26070
700 x 600	• FMA70600	• FMA27060

SISTEMA DE FIJACIÓN
DURBLOCK
MESAS DE TRABAJO



MESA ANGULAR CON PUERTA

- Fabricada en acero inoxidable AISI 304 18/10.
- Peto posterior de 105 mm y frontal de 65 mm en punto redondo sanitario, totalmente soldados.
- Estructura totalmente soldada.
- Patas cuadradas de acero inoxidable AISI 304 18/10 de 40 x 40 mm para elevar la altura desde los 850 hasta los 920 mm.
- **Se suministra montada.**

Modelo	Medidas totales (mm)	Código
Gama 600	1000 x 1000 x 600 x 850	• FA601010
Gama 700	1000 x 1000 x 700 x 850	• FA701010



ENCIMERAS DE 1,5 MM DE ESPESOR PÁG. 83



ESTANTES DE SOBREMESA

- Diseñadas para iluminar y mantener la temperatura de los platos recién cocinados antes de servir.
- Estantes fabricados en acero inoxidable AISI 304 18/10.
- Soportes en tubo redondo de Ø 30 mm.
- Modelos simple y doble con 3 posibilidades: 1-neutro, 2-luz y calor halógeno y 3-calor infrarrojo con cerámica.
- Fácil instalación realizando pequeños orificios en la mesa con soporte de unión.
- Interruptor luminoso en las pantallas.
- **Fácil montaje en 3 minutos.**



POSIBILIDAD DE CUSTOMIZAR EN LONGITUD

Indicar medida de longitud deseada, precio y código del modelo inmediatamente superior (*)

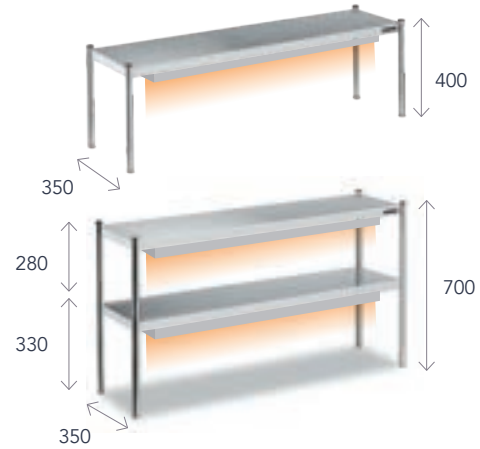

SIMPLE

Para mesa de trabajo	Medidas totales (mm)	NEUTRO		LUZ Y CALOR HALÓGENO		CALOR INFRARROJOS CERÁMICA	
		Código	Potencia (W)	Código	Potencia (W)	Código	Potencia (W)
Largo 1000	700 x 350 x 400	• F0030001	-	-	-	-	-
Largo 1200	900 x 350 x 400	• F0030008	• FCH30008	600	• FCC30008	500	
Largo 1400	1100 x 350 x 400	• F0030002	• FCH30002	600	• FCC30002	500	
Largo 1600	1300 x 350 x 400	• F0030003	• FCH30003	900	• FCC30003	750	
Largo 1800	1500 x 350 x 400	• F0030004	• FCH30004	900	• FCC30004	750	
Largo 2000	1700 x 350 x 400	• F0030005	• FCH30005	1200	• FCC30005	1000	
Largo 2200	1900 x 350 x 400	• F0030009	• FCH30009	1200	• FCC30009	1000	
Largo 2400	2100 x 350 x 400	• F0030010	• FCH30010	1500	• FCC30010	1250	
Largo 2600	2300 x 350 x 400	• F0030011	• FCH30011	1800	• FCC30011	1500	
Largo 2800	2500 x 350 x 400	• F0030012	• FCH30012	1800	• FCC30012	1500	

DOBLE

Para mesa de trabajo	Medidas totales (mm)	NEUTRO		LUZ Y CALOR HALÓGENO		CALOR INFRARROJOS CERÁMICA	
		Código	Potencia (W)	Código	Potencia (W)	Código	Potencia (W)
Largo 1000	700 x 350 x 700	• F0030101	-	-	-	-	-
Largo 1200	900 x 350 x 700	• F0030108	• FCH40008	1200	• FCC40008	1000	
Largo 1400	1100 x 350 x 700	• F0030102	• FCH40002	1200	• FCC40002	1000	
Largo 1600	1300 x 350 x 700	• F0030103	• FCH40003	1800	• FCC40003	1500	
Largo 1800	1500 x 350 x 700	• F0030104	• FCH40004	1800	• FCC40004	1500	
Largo 2000	1700 x 350 x 700	• F0030105	• FCH40005	2400	• FCC40005	2000	
Largo 2200	1900 x 350 x 700	• F0030109	• FCH40009	2400	• FCC40009	2000	
Largo 2400	2100 x 350 x 700	• F0030110	• FCH40010	3000	• FCC40010	2500	
Largo 2600	2300 x 350 x 700	• F0030111	• FCH40011	3600	• FCC40011	3000	
Largo 2800	2500 x 350 x 700	• F0030112	• FCH40012	3600	• FCC40012	3000	

PANTALLA DE CALOR

- Diseñada para incorporarse debajo del estante de sobremesa (no incluido).
- Modelo de luz y calor halógeno con bombillas tipo R7s-15 y protección de cristal adicional.
- Modelo de calor infrarrojos con elementos cerámicos de larga duración.
- Fabricada en acero inoxidable.
- Dispone de un interruptor luminoso.
- Fácil montaje al estante, sin herramientas.

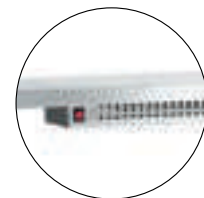

Medidas totales (mm)	Lámparas	Tensión (V/Hz)	LUZ Y CALOR HALÓGENO		CALOR INFRARROJOS CERÁMICA	
			Código	Potencia (W)	Código	Potencia (W)
800 x 150 x 60	2	230/50	• F1020601	600	• F1040601	500
1200 x 150 x 60	3	230/50	• F1020602	900	• F1040602	750
1600 x 150 x 60	4	230/50	• F1020603	1200	• F1040603	1000
2000 x 150 x 60	5	230/50	• F1020604	1500	• F1040604	1250



• 24/48 HORAS EXPEDICIÓN • 3 DÍAS EXPEDICIÓN

CAJÓN CON GUÍAS TELESCÓPICAS

- Fabricado en acero inoxidable AISI 304 18/10.
- Instalación en todas las mesas de trabajo, excepto en la gama de 500.

Medidas totales (mm)	Código
460 x 450 x 150	• F0020302



MÓDULO DE CAJONES

- Fabricado en acero inoxidable AISI 304 18/10.
- Fácil instalación del módulo a las mesas.
- Las mesas se deben solicitar con estante.
- Módulo con 2 cajones: medida útil del cajón 290 x 435 x 115 mm.
- Módulo con 3 cajones: medida útil del cajón 290 x 435 x 109 mm.
- Módulo con 4 cajones: medida útil del cajón 290 x 435 x 62 mm.
- Cajones con rodamientos lineales de bola.

Modelo	Medidas totales (mm)	Cajones	Código
Gama 600	400 x 510 x 590	2	• FB2C6040
	400 x 510 x 590	3	• FB3C6040
	400 x 510 x 590	4	• FB4C6040
Gama 700	400 x 610 x 590	2	• FB2C7040
	400 x 610 x 590	3	• FB3C7040
	400 x 610 x 590	4	• FB4C7040



MÓDULO CAJÓN DE GRAN CAPACIDAD

- **Uso indicado como tolva de pan, para colocar bolsas de desperdicios u otras aplicaciones.**
- Fabricado en acero inoxidable AISI 304 18/10.
- Anclajes para bolsas de basura incluidos.
- Fácil instalación del módulo a las mesas.
- Las mesas se deben solicitar con estante.
- Extracción del cajón mediante 4 guías.

Modelo	Medidas totales (mm)	Código
Gama 600	465 x 510 x 590	• F0020340
Gama 700	465 x 610 x 590	• F0020341



MÓDULO CUERPO DE GUÍAS GN 1/1 Y PASTELERO

- Fabricado en acero inoxidable AISI 304 18/10.
- Fácil instalación del módulo a las mesas.
- Las mesas se deben solicitar con estante.

Modelo	Medidas totales (mm)	Código
GN 1/1	380 x 560 x 590	• F0020332
Pastelero	660 x 436 x 596	• F0020337





POSIBILIDAD DE CUSTOMIZAR EN LONGITUD

Indicar medida de longitud deseada, precio y código del modelo inmediatamente superior (*)

PLAFÓN LATERAL Y TRASERA PARA MESAS

- Ideal para proteger zonas de paso y dividir zonas de almacenaje.
- Fabricado en acero inoxidable.
- Solo para mesas con estante.
- Fácil instalación en las mesas.



PLAFÓN LATERAL

Para modelo	Código
Gama 500	• FPL00500
Gama 550	• FPL00550
Gama 600	• FPL00600
Gama 700	• FPL00700
Gama 800	• FPL00800
Gama 900	• FPL00900



TRASERA

Longitud mesa	Código
600	• FT050600
700	• FT050700
800	• FT050800
900	• FT050900
1000	• FT051000
1100	• FT051100

Longitud mesa	Código
1200	• FT051200
1300	• FT051300
1400	• FT051400
1500	• FT051500
1600	• FT051600
1700	• FT051700

Longitud mesa	Código
1800	• FT051800
1900	• FT051900
2000	• FT052000
2200	• FT052200
2400	• FT052400
2600	• FT052600
2800	• FT052800



ESTANTE ADICIONAL PARA MESA

- Fabricado en acero inoxidable AISI 304 18/10.
- Omegas de refuerzo inferiores para aumentar su capacidad de carga.
- Fácil instalación en las mesas.

* Estante no compatible con mesas anteriores a 2018.

Longitud mesa	Gama 500	Gama 550	Gama 600	Gama 700	Gama 800	Gama 900
600	• FME50060	• FME55060	• FME60060	• FME70060	• FME80060	• FME90060
700	-	-	• FME60070	• FME70070	• FME80070	• FME90070
800	• FME50080	• FME55080	• FME60080	• FME70080	• FME80080	• FME90080
900	-	-	• FME60090	• FME70090	• FME80090	• FME90090
1000	• FME50100	• FME55100	• FME60100	• FME70100	• FME80100	• FME90100
1100	-	-	• FME60110	• FME70110	• FME80110	• FME90110
1200	• FME50120	• FME55120	• FME60120	• FME70120	• FME80120	• FME90120
1300	-	-	• FME60130	• FME70130	• FME80130	• FME90130
1400	• FME50140	• FME55140	• FME60140	• FME70140	• FME80140	• FME90140
1500	• FME50150	• FME55150	• FME60150	• FME70150	• FME80150	• FME90150
1600	• FME50160	• FME55160	• FME60160	• FME70160	• FME80160	• FME90160
1700	-	-	• FME60170	• FME70170	• FME80170	• FME90170
1800	• FME50180	• FME55180	• FME60180	• FME70180	• FME80180	• FME90180
1900	-	-	• FME60190	• FME70190	• FME80190	• FME90190
2000	• FME50200	• FME55200	• FME60200	• FME70200	• FME80200	• FME90200
2200	• FME50220	• FME55220	• FME60220	• FME70220	• FME80220	• FME90220
2400	• FME50240	• FME55240	• FME60240	• FME70240	• FME80240	• FME90240
2600	-	-	• FME60260	• FME70260	• FME80260	• FME90260
2800	-	-	• FME60280	• FME70280	• FME80280	• FME90280



• 24/48 HORAS EXPEDICIÓN • 3 DÍAS EXPEDICIÓN

PETO LATERAL POSTIZO PARA MESAS Y ENCIMERAS ESTÁNDAR

- Fabricado en acero inoxidable AISI 304 18/10.
- Fácil instalación desde el lateral de la mesa.
- Solo para mesas murales.



Modelo	Lateral	Código
Gama 500	Derecha	• CPE00013
	Izquierda	• CPE00014
Gama 550	Derecha	• CPE00015
	Izquierda	• CPE00016
Gama 600	Derecha	• CPE00005
	Izquierda	• CPE00006

Modelo	Lateral	Código
Gama 700	Derecha	• CPE00007
	Izquierda	• CPE00008
Gama 800	Derecha	• CPE00017
	Izquierda	• CPE00018
Gama 900	Derecha	• CPE00019
	Izquierda	• CPE00020

ARO DE DESBARACE EN MESAS Y ENCIMERAS ESTÁNDAR Y TAPA

- Agujero de desbarace de Ø 200mm con aro de goma para tirar los desperdicios directamente a un cubo de basura situado bajo la encimera.
- Caucho alimentario de alta densidad.
- Aro de goma desmontable.

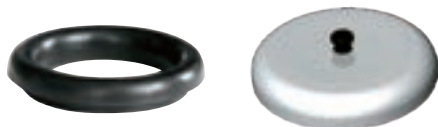

Modelo	Código
Agujero + aro de goma	• ADE50001
Recambio aro goma	• CAD00001
Tapa de aro desbarazado	• RTAPAD01

AGUJERO PARA GRIFO PARA MESAS Y ENCIMERAS ESTÁNDAR

- Agujero de 33 mm de diámetro.

Modelo	Posición	Código
Derecha		• LAVA0001
Izquierda		• LAVA0002
Centrado		• LAVA0003

PACK DE 4 O 6 RUEDAS

- Se suministran incorporadas a las patas cuadradas de 40 x 40 mm.
- 4 o 6 ruedas de Ø 125 mm, dos de ellas con frenos.
- Sustituyen a las patas de serie de la mesa de trabajo.
- **En mesas con puertas es necesario indicar el montaje.**



RUEDAS PARA MESAS DE ALTURA 900 MM

- Altura de la mesa con ruedas = **880 mm**

Modelo	Longitud de la mesa	Código
4 ruedas	≤ 2000 mm	• F0020312
6 ruedas	> 2000 mm	• F0020325

RUEDAS PARA MESAS DE ALTURA 600 MM

- Altura de la mesa con ruedas = **600 mm**

Modelo	Longitud de la mesa	Código
4 ruedas	≤ 2000 mm	• F0026312
6 ruedas	> 2000 mm	• F0026325



CUSTOMIZACIONES SOBRE MESAS Y ENCIMERAS ESTÁNDAR

ESPESOR 1,5 MM EN MESAS Y ENCIMERAS ESTÁNDAR

- Fabricación de encimeras en acero inoxidable AISI 304 18/10 con 1,5 mm de espesor.
- Gran robustez.
- Incremento de precio sobre la mesa/encimera estándar.

Medida	Código
Hasta 1200 mm	• FESP1512
Hasta 1600 mm	• FESP1516
Hasta 2000 mm	• FESP1520
Hasta 2400 mm	• FESP1524
Hasta 2800 mm	• FESP1528

PATAS CON ALTURA REGULABLE DESDE 950 A 1000 MM

- Fabricadas en acero inoxidable AISI 304 18/10.
- Sustituyen a las patas de serie de la mesa de trabajo.
- **Fácil montaje en 3 minutos.**
- **Es necesario indicar el modelo de mesa de trabajo en el pedido.**

Modelo	Código
4 patas	• F4P00950
6 patas	• F6P00950



PETO LATERAL PLEGADO Y SOLDADO EN MESAS Y ENCIMERAS ESTÁNDAR

- Fabricado en acero inoxidable AISI 304 18/10.
- Peto lateral plegado con radio sanitario y soldadura en ángulo.
- Incremento de precio sobre la mesa/encimera estándar.
- **Solo compatible con mesas y encimeras murales**

Modelo	Código
Derecha	• CPDE0001
Izquierda	• CPIE0002
Derecha + Izquierda*	• CP2E0003



* Compatible con encimeras de hasta 2600 mm

OMEGAS DE REFUERZO EN ACERO INOXIDABLE EN MESAS Y ENCIMERAS ESTÁNDAR

- Sustitución de las omegas estándar por omegas de acero inoxidable.
- Incremento de precio sobre la mesa/encimera estándar.

Medidas	Solo encimera	Encimera 1 estante	Encimera 2 estantes
Hasta 1200 mm	• FIX1200E	• FIX1201E	• FIX1202E
Hasta 1600 mm	• FIX1600E	• FIX1601E	• FIX1602E
Hasta 2000 mm	• FIX2000E	• FIX2001E	• FIX2002E
Hasta 2400 mm	• FIX2400E	• FIX2401E	• FIX2402E
Hasta 2800 mm	• FIX2800E	• FIX2801E	• FIX2802E



• 3 DÍAS EXPEDICIÓN

MESAS DE CORTE

MESA MURAL DE CORTE

- Fabricada en acero inoxidable AISI 304 18/10 soldada.
- Patas de acero inoxidable AISI 304 18/10 cuadradas de 40 x 40 mm con taco regulable de rosca oculta para elevar la altura desde los 850 hasta los 920 mm.
- Travesaños de 30 x 30 mm.
- Tabla de polietileno de 25 mm de grosor incluida, desmontable para facilitar su limpieza.
- Estante de acero inoxidable.
- **Se suministra montada.**



GAMA 600

Medidas totales (mm)	Con marco de refuerzo	Con estante
1000 x 600 x 850	• F0230311	• F023E311
1500 x 600 x 850	• F0230312	• F023E312

GAMA 700

Medidas totales (mm)	Con marco de refuerzo	Con estante
1000 x 700 x 850	• F0230314	• F023E314
1500 x 700 x 850	• F0230315	• F023E315

PILÓN DE CORTE

- Fabricado en acero inoxidable AISI 304 18/10.
- Patas de acero inoxidable AISI 304 18/10 cuadradas de 40 x 40 mm con taco regulable de rosca oculta para elevar la altura desde los 850 hasta los 920 mm.
- Travesaños de 30 x 30 mm.
- Tabla de polietileno de 50 mm de grosor incluida.
- Encimera desmontable para facilitar su limpieza.
- Estructura totalmente soldada para mayor resistencia.
- **Se suministra montada.**

Medidas totales (mm)	Código
500 x 500 x 850	• F0230001



TABLA DE CORTE DE POLIETILENO

Medidas totales (mm)	Corte Blanco	Corte Rojo
400 x 300 x 20	• RB040320	• RR040320
500 x 300 x 20	• RB050320	• RR050320
600 x 400 x 20	• RB060420	• RR060420



MESAS DE APOYO DE COCCIÓN

MESA SOPORTE PARA HORNOS

- Fabricada en acero inoxidable AISI 304 18/10 con omegas de refuerzo.
- Soporta hasta 200 kg de peso.
- Cubetas no incluidas.
- **Se suministra montada.**

PRODUCTOS RELACIONADOS

RECIPIENTES GASTRONORM pág. 183

Medidas totales (mm)	Capacidad	Nº de guías	Código
850 x 750 x 700	GN 1/1	12	• F0050201
850 x 850 x 700	GN 1/1	12	• F0050202
1100 x 850 x 700	GN 1/1 y 2/1	6 + 6	• F0050203
1100 x 950 x 700	GN 1/1 y 2/1	6 + 6	• F0050204
850 x 850 x 700	600 x 400	6	• F0050222



MESAS DE DESPERDICIO

MESA MURAL CON PUERTA Y ORIFICIO DE DESBARACE

- Fabricada en acero inoxidable AISI 304 18/10.
- Agujero de desbarace con aro de goma para tirar los desperdicios directamente a un cubo de basura situado bajo la encimera.
- Patas cuadradas de acero inoxidable AISI 304 18/10 de 40 x 40 mm para elevar la altura desde los 850 hasta los 920 mm.
- Cubos de hasta Ø 500 mm para bolsas de 50 l.
- Cubo no incluido.
- **Se suministra montada.**

PRODUCTOS RELACIONADOS

CUBOS pág. 171

Medidas totales (mm)	Código
700 x 600 x 850	• FMPA7060
700 x 700 x 850	• FMPA7070

SISTEMA DE FIJACIÓN
DURBLOCK
MESAS DE TRABAJO



• 24/48 HORAS EXPEDICIÓN

MESAS DE RECICLADO

MESA DE RECICLADO ABIERTA

- Diseñada para la clasificación de residuos.
- Fabricada en acero inoxidable AISI 304 18/10.
- Frontal de 65 mm en punto redondo, totalmente soldado.
- Peto posterior de 105 mm totalmente soldado en modelos murales.
- Patas cuadradas de acero inoxidable AISI 304 18/10 de 40 x 40 mm para elevar la altura desde los 850 hasta los 920 mm.
- Dos o tres orificios de \varnothing 190-280 mm para aros de goma.
- Cubos no incluidos.
- Aros de goma de colores no incluidos.
- **Fácil montaje en 3 minutos.**
- **Posibilidad de envío montada:**
Hasta 1200 mm: MF001200
Hasta 2000 mm: MF002000

SISTEMA DE FIJACIÓN
DURBLOCK
MESAS DE TRABAJO



PRODUCTOS RELACIONADOS

CUBOS pág. 171



CENTRAL

Medidas totales (mm)	Orificios	Código
1200 x 600 x 850	2	• FCR26010
1500 x 600 x 850	3	• FCR36015



MURAL

Medidas totales (mm)	Orificios	Código
1200 x 600 x 850	2	• FMR26010
1500 x 600 x 850	3	• FMR36015

ARO DE GOMA PARA RESIDUOS

- Facilita la identificación del contenedor.
- Desmontable.
- Fácil de limpiar y desinfectar.

Color	Código
Rojo - Orgánico	• ARO000RO
Verde - Cristal	• ARO000VE
Amarillo - Plástico	• ARO000AM
Azul - Papel	• ARO000AZ



MUEBLES CAFETERO Y CONTRAMOSTRADOR

MUEBLE CAFETERO

- Exterior fabricado en acero inoxidable AISI 304 18/10.
- Encimera reforzada con omegas de acero inoxidable en lugar de madera encolada.
- Altura peto trasero 105 mm.
- Frontal de 65 mm en punto redondo.
- Cajones en acero inoxidable con guías de rodamientos.
- Tolva picamarro extraíble, provista de tope de goma amortiguador del ruido de apertura y utilización.
- Patas con taco regulable.
- Agujero de Ø 60 mm pasacables.
- Trasera en acero inoxidable parcialmente abierta para la instalación de la cafetera.
- No compatible la posibilidad de customizar en longitud.
- **Se suministra montada.**



Medidas totales (mm)	Con encimera	Sin encimera
800 x 600 x 1050	• F3020005	• F3E20005
1000 x 600 x 1050	• F3020001	• F3E20001
1500 x 600 x 1050	• F3020002	• F3E20002
2000 x 600 x 1050	• F3020003	• F3E20003
2500 x 600 x 1050	• F3020004	• F3E20004



MUEBLE CONTRAMOSTRADOR

- Exterior fabricado en acero inoxidable AISI 304 18/10.
- Encimera reforzada con omegas de acero inoxidable en lugar de madera encolada.
- Altura peto trasero 105 mm.
- Frontal de 65 mm en punto redondo.
- Patas con taco regulable.
- **Se suministra montada.**



GAMA 350

1 ESTANTE

Medidas totales (mm)	Con encimera	Sin encimera
1000 x 350 x 1050	• F3010002	• F3E10002
1500 x 350 x 1050	• F3010003	• F3E10003
2000 x 350 x 1050	• F3010004	• F3E10004
2500 x 350 x 1050	• F3010008	• F3E10008

2 ESTANTES

Con encimera	Sin encimera
• F3010122	• F3E10122
• F3010123	• F3E10123
• F3010124	• F3E10124
• F3010128	• F3E10128

GAMA 600

1 ESTANTE

Medidas totales (mm)	Con encimera	Sin encimera
1000 x 600 x 1050	• F3010005	• F3E10005
1500 x 600 x 1050	• F3010006	• F3E10006
2000 x 600 x 1050	• F3010007	• F3E10007
2500 x 600 x 1050	• F3010009	• F3E10009

2 ESTANTES

Con encimera	Sin encimera
• F3010125	• F3E10125
• F3010126	• F3E10126
• F3010127	• F3E10127
• F3010129	• F3E10129



POSIBILIDAD DE CUSTOMIZAR EN LONGITUD

Indicar medida de longitud deseada, precio y código del modelo inmediatamente superior (*)



• 24/48 HORAS EXPEDICIÓN • 3 DÍAS EXPEDICIÓN

MESAS PARA COMBINADOS

MESA PARA COMBINADOS

Diseñada para la preparación de combinados.

- Fabricada en acero inoxidable AISI 304 18/10.
- Frontal de 65 mm en punto redondo, totalmente soldado.
- Peto posterior de 40 mm totalmente soldado.
- Patas cuadradas de acero inoxidable AISI 304 18/10 de 40 x 40 mm para elevar la altura desde los 850 hasta los 920 mm.
- Superficie de apoyo de 520 x 170 mm.
- Cuba aislada térmicamente de 725 x 400 x 205 / 215 mm con poliuretano extrusionado y desagüe incorporado.
- Incorpora fondo perforado en toda la cuba así como 2 separadores móviles.
- Capacidad cuba aislada: 2 zonas para hielo, 1 zona para botellas y 1 zona para 7 cubetas de GN 1/9 profundidad 100 mm (cubetas no incluidas en el precio)
- Carril rápido frontal de 910x140x260 mm con capacidad para 10/11 botellas, fácilmente desmontable. Como opción se puede colocar un segundo carril.
- Incorpora tabla de corte-golpeador cierra coctelera de poliuretano, extraíble para la limpieza.

Se suministra montado.

PRODUCTOS RELACIONADOS

PACK DE 4 O 6 RUEDAS pág. 82

RECIPIENTES GASTRONORM pág. 183

NUEVO <<<

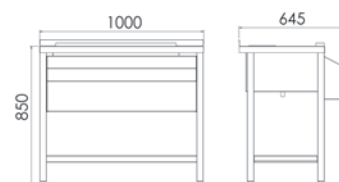

Medidas totales (mm)

1000 x 645 x 900

Con marco de refuerzo

• FMC09010

Con estante

• FMC19010

OPCIÓN SEGUNDO CARRIL

Medidas totales (mm)

910 x 140 x 260

Código

• FMCA0001



MESAS PARA CÓCTELES

MESA COCTELERA 1200 MM

Diseñada para la preparación de cócteles.

- Fabricada en acero inoxidable AISI 304 18/10 satinado.
- Frontal de 65 mm en punto redondo, totalmente soldado.
- Peto posterior de 40 mm totalmente soldado.
- Patas cuadradas de acero inoxidable AISI 304 18/10 de 40 x 40 mm para elevar la altura desde los 850 hasta los 920 mm.
- Fregadero de 275 x 250 x 165 mm con desagüe incorporado.
- Grifo monomando incluido.
- Moja-vasos a presión con rejilla desmontable.
- 1 recipiente para desperdicios extraíble.
- Incorpora 2 tablas de corte/golpeador cierra coctelera en polietileno, extraíbles para la limpieza, una de 190 x 280 x 20 mm y otra de 730 x 60 x 20 mm.
- Cuba aislada térmicamente con poliuretano inyectado ecológico de 725 x 400 x 215 mm y desagüe incorporado.
- Incorpora fondo perforado en toda la cuba, así como 2 separadores móviles.
- Capacidad cuba aislada: 1 zona para botellas, 2 zonas para hielo y 1 zona para 7 cubetas de GN 1/9 profundidad 100 mm (cubetas no incluidas)
- Carril rápido de 785 x 140 x 260 mm con capacidad para 7/9 botellas, fácilmente desmontable. Opción de añadir un segundo carril.
- 1 soporte para batidora o mezcladora, con orificio pasacables, fácilmente desmontable.

Se suministra montado.

NUEVO

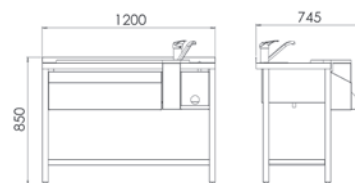

PRODUCTOS RELACIONADOS

PACK DE 4 O 6 RUEDAS pág. 82

RECIPIENTES GASTRONORM pág. 183



Medidas totales (mm)

1200 x 745 x 900

1200 x 745 x 900

Posición cubeta

Derecha

Izquierda

Con marco de refuerzo

• FMC0912D

• FMC0912I

Con estante

• FMC1912D

• FMC1912I

OPCIÓN SEGUNDO CARRIL

Medidas totales (mm)

785 x 140 x 260

Código

• FMCA0002



MESAS PARA CÓCTELES

MESA COCTELERA 1600 MM

Diseñada para la preparación de cócteles.

- Fabricada en acero inoxidable AISI 304 18/10 satinado.
- Frontal de 65 mm en punto redondo, totalmente soldado.
- Peto posterior de 40 mm totalmente soldado.
- Patas cuadradas de acero inoxidable AISI 304 18/10 de 40 x 40 mm para elevar la altura desde los 850 hasta los 920 mm.
- Fregadero de 275 x 250 x 165 mm con desagüe incorporado.
- Grifo monomando incluido.
- Moja-vasos a presión con rejilla desmontable.
- 1 recipiente para desperdicios extraíble.
- Incorpora 2 tablas de corte/golpeador cierra coctelera en polietileno, extraíbles para la limpieza, una de 190 x 280 x 20 mm y otra de 730 x 60 x 20 mm.
- Cuba aislada térmicamente con poliuretano extrusionado de 1070 x 400 x 215 mm y desagüe incorporado.
- Incorpora fondo perforado en toda la cuba, así como 3 separadores móviles.
- Capacidad cuba aislada: 2 zonas para botellas, 2 zonas para hielo y 1 zona para 10 cubetas de GN 1/9 profundidad 100 mm (cubetas no incluidas)
- Carril rápido de 1190 x 140 x 260 mm con capacidad para 12/14 botellas, fácilmente desmontable. Opción de añadir un segundo carril.
- 1 soporte para batidora o mezcladora, con orificio pasacables, fácilmente desmontable.

Se suministra montado.

NUEVO

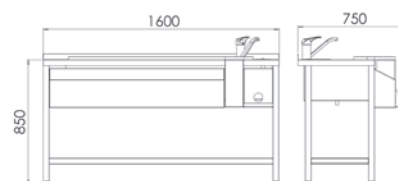

PRODUCTOS RELACIONADOS

PACK DE 4 O 6 RUEDAS [pág. 82](#)

RECIPIENTES GASTRONORM [pág. 183](#)



Medidas totales (mm)	Posición cubeta	Con marco de refuerzo	Con estante
1600 x 745 x 900	Derecha	• FMC0916D	• FMC1916D
1600 x 745 x 900	Izquierda	• FMC0916I	• FMC1916I

OPCIÓN SEGUNDO CARRIL

Medidas totales (mm)	Código
1190 x 140 x 260	• FMCA0003



MESA COCTELERA 2000 MM

Diseñada para la preparación de cócteles.

- Fabricada en acero inoxidable AISI 304 18/10 satinado.
- Frontal de 65 mm en punto redondo, totalmente soldado.
- Peto posterior de 40 mm totalmente soldado.
- Patas cuadradas de acero inoxidable AISI 304 18/10 de 40 x 40 mm para elevar la altura desde los 850 hasta los 920 mm.
- 2 fregaderos de 275 x 250 x 165 mm con desagüe incorporado.
- 2 grifos monomando incluidos.
- 2 moja-vasos a presión con rejilla desmontable.
- 2 recipientes para desperdicios extraíbles.
- Incorpora 3 tablas de corte/golpeador cierra coctelera en polietileno, extraíbles para la limpieza, dos de 190 x 280 x 20 mm y una de 1265 x 60 x 20 mm.
- Cuba aislada térmicamente con poliuretano extrusionado de 1265 x 400 x 215 mm y desagüe incorporado.
- Incorpora fondo perforado en toda la cuba, así como 4 separadores móviles.
- Capacidad cuba aislada: 2 zonas para botellas, 3 zonas para hielo y 1 zona para 12 cubetas de GN 1/9 profundidad 100 mm (cubetas no incluidas)
- Carril rápido de 1265 x 140 x 260 mm con capacidad para 13/15 botellas, fácilmente desmontable. Opción de añadir un segundo carril.
- 2 soportes frontales para batidora o mezcladora, con orificio pasacables, fácilmente desmontable.

Se suministra montado.

NUEVO

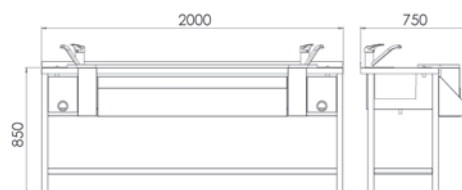

PRODUCTOS RELACIONADOS

PACK DE 4 O 6 RUEDAS pág. 82

RECIPIENTES GASTRONORM pág. 183



Medidas totales (mm)

2000 x 745 x 900

Con marco de refuerzo

• FMC09020

Con estante

• FMC19020

OPCIÓN SEGUNDO CARRIL

Medidas totales (mm)

1265 x 140 x 260

Código

• FMCA0004





»»» ÍNDICE

MESAS CALIENTES Y BAÑOS MARÍA

**MESAS
CALIENTES**

PÁG. 94



**MESAS
BAÑO MARÍA**

PÁG. 96



**BAÑO MARÍA
DE SOBREMESA**

PÁG. 97



MEAS CALIENTES

MESA CALIENTE

- Para el mantenimiento en caliente de los platos antes del servicio.
- Fabricada en acero inoxidable AISI 304 18/10.
- Aislamiento térmico en lana de roca.
- Frontal en punto redondo de 65 mm. Peto posterior de 105 mm en mesa mural.
- Puertas correderas con anclaje superior.
- Bloque calórico lateral y resistencias ventiladas, fácilmente extraíbles.
- Panel de mando con interruptor luminoso y termostato 0/90°C digital.
- Patas de 150 mm para elevar la altura del mueble desde los 850 hasta los 900 mm.



MEAS CALIENTE

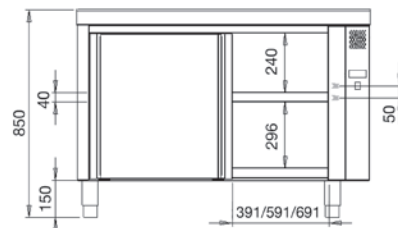

CENTRAL GAMA 600

Medidas totales (mm)	Potencia (W)	Alimentación (V/Hz)	Con encimera	Sin encimera
1200 x 600 x 850	2000	230/50	• F0440110	• F0080297
1400 x 600 x 850	2000	230/50	• F0440112	• F0080405
1600 x 600 x 850	3000	230/50	• F0440111	• F0080298
1800 x 600 x 850	3000	230/50	• F0440113	• F0080406

CENTRAL GAMA 700

Medidas totales (mm)	Potencia (W)	Alimentación (V/Hz)	Con encimera	Sin encimera
1200 x 700 x 850	2000	230/50	• F0430110	• F0080197
1400 x 700 x 850	2000	230/50	• F0430113	• F0080407
1600 x 700 x 850	3000	230/50	• F0430111	• F0080198
1800 x 700 x 850	3000	230/50	• F0430112	• F0080199
2000 x 700 x 850	3000	230/50	• F0430114	• F0080408



CENTRAL PASANTE GAMA 600

Medidas totales (mm)	Potencia (W)	Alimentación (V/Hz)	Con encimera	Sin encimera
1200 x 600 x 850	3000	230/50	• F0440104	• F0080409
1400 x 600 x 850	3000	230/50	• F0440105	• F0080410
1600 x 600 x 850	3000	230/50	• F0440106	• F0080411
1800 x 600 x 850	3000	230/50	• F0440107	• F0080412

CENTRAL PASANTE GAMA 700

Medidas totales (mm)	Potencia (W)	Alimentación (V/Hz)	Con encimera	Sin encimera
1200 x 700 x 850	3000	230/50	• F0430100	• F0080150
1400 x 700 x 850	3000	230/50	• F0430103	• F0080413
1600 x 700 x 850	3000	230/50	• F0430101	• F0080151
1800 x 700 x 850	3000	230/50	• F0430102	• F0080152
2000 x 700 x 850	3000	230/50	• F0430104	• F0080418





MURAL GAMA 600

Medidas totales (mm)	Potencia (W)	Alimentación (V/Hz)	Con encimera	Sin encimera
1200 x 600 x 850	2000	230/50	• F0440000	• F0080297
1400 x 600 x 850	2000	230/50	• F0440002	• F0080405
1600 x 600 x 850	3000	230/50	• F0440001	• F0080298
1800 x 600 x 850	3000	230/50	• F0440003	• F0080406

MURAL GAMA 700

Medidas totales (mm)	Potencia (W)	Alimentación (V/Hz)	Con encimera	Sin encimera
1200 x 700 x 850	2000	230/50	• F0430000	• F0080197
1400 x 700 x 850	2000	230/50	• F0430003	• F0080407
1600 x 700 x 850	3000	230/50	• F0430001	• F0080198
1800 x 700 x 850	3000	230/50	• F0430002	• F0080199
2000 x 700 x 850	3000	230/50	• F0430004	• F0080408

MESA CALIENTE CON GUÍAS GN 1/1

• Ideal para el almacenamiento y la conservación en caliente de alimentos preparados en recipientes GN 1/1.

- Fabricada en acero inoxidable AISI 304 18/10.
- Aislamiento térmico en lana de roca.
- Frontal en punto redondo de 65 mm. Peto posterior de 105 mm en mesa mural.
- Panel de mando con interruptor luminoso y termostato 0/90°C digital.
- Distancia entre guías de 70 mm.
- Puertas batientes.
- Reserva con calor seco.
- Patas de 150 mm para elevar la altura del mueble desde los 850 hasta los 900 mm.
- Mesa de 1200 mm con 2 cuerpos de guías y capacidad para 14 cubetas GN 1/1.
- Mesa de 1600 mm con 3 cuerpos de guías y capacidad para 21 cubetas GN 1/1.

PRODUCTOS RELACIONADOS
RECIPIENTES GASTRONORM pág. 183



CENTRAL GAMA 700

Medidas totales (mm)	Potencia (W)	Alimentación (V/Hz)	Con encimera	Sin encimera
1200 x 700 x 850	2000	230/50	• F0432004	• F0080417
1600 x 700 x 850	3000	230/50	• F0432003	• F0082002

MURAL GAMA 700

Medidas totales (mm)	Potencia (W)	Alimentación (V/Hz)	Con encimera	Sin encimera
1200 x 700 x 850	2000	230/50	• F0432005	• F0080417
1600 x 700 x 850	3000	230/50	• F0432002	• F0082002



• 3 DÍAS EXPEDICIÓN

MESAS CALIENTES Y BAÑOS MARÍA

MESAS BAÑO MARÍA

MESA BAÑO MARÍA

- Para el mantenimiento en caliente de los platos antes del servicio.
- Fabricada en acero inoxidable AISI 304 18/10.
- Cuba con cantos sanitarios, para cubetas GN de profundidad máxima 200 mm.
- Desagüe con grifo de bola.
- Resistencias de silicona ocultas.
- Interruptor luminoso y termostato digital de 0/90°C.
- Termostato de seguridad.
- Estante inferior fabricado en acero inoxidable.
- **Se suministra montada.**

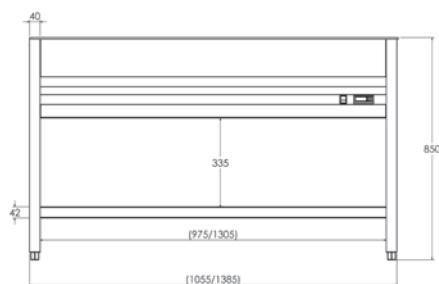

MEDIDAS MESA BAÑO MARÍA

Medidas totales (mm)	Capacidad	Potencia (W)	Alimentación (V/Hz)	Código
1055 x 605 x 850	3 GN 1/1	2400	230/50-60	• F0430203
1385 x 605 x 850	4 GN 1/1	3200	230/50-60	• F0430204

PRODUCTOS RELACIONADOS

RECIPIENTES GASTRONORM pág. 183



MESA BAÑO MARÍA CON RESERVA CALIENTE GAMA 700

- Fabricada en acero inoxidable AISI 304 18/10.
- Encimera con frontal de 65 mm en punto redondo.
- Aislamiento térmico con lana de roca.
- Cuba con cantos sanitarios en todas sus vertientes, para cubetas GN de profundidad 200 mm.
- Resistencias ocultas con interruptor luminoso y termostato 0/90°C digital.
- Entrada de agua y desagüe con grifo de bola.
- Puertas correderas con anclaje superior.
- Reserva de calor seco.
- Patas de 150 mm para elevar la altura del mueble desde los 850 hasta los 900 mm.
- Cubetas Gastronorm no incluidas.
- **Se suministra montada.**

Medidas totales (mm)	Capacidad	Potencia (W)	Alimentación (V/Hz)	Código
1200 x 700 x 850	3 GN 1/1	3200	230/50-60	• F0432011
1600 x 700 x 850	4 GN 1/1	6200	230/50-60	• F0432012

PRODUCTOS RELACIONADOS

RECIPIENTES GASTRONORM pág. 183



BAÑOS MARÍA SOBREMESA

BAÑO MARÍA DE SOBREMESA GN 1/1 SIMPLE

- Diseño compacto de sobremesa para el mantenimiento de los alimentos a la temperatura óptima de servicio.
- Fabricado en acero inoxidable AISI 304 18/10.
- Cuba embutida con cantos sanitarios, para cubetas GN 1/1 de profundidad máxima 150 mm.
- Termostato regulable de temperatura con led de funcionamiento.
- Grifo incluido.
- Cubetas Gastronorm no incluidas.

PRODUCTOS RELACIONADOS
RECIPIENTES GASTRONORM pág. 183



Medidas totales (mm)	Capacidad	Potencia (W)	Alimentación (V/Hz)	Código
325 x 560 x 250	1 GN 1/1	600	230/50-60	• F0420401

BAÑO MARÍA DE SOBREMESA GN 1/1 DOBLE

- Diseño compacto de sobremesa para el mantenimiento de los alimentos a la temperatura óptima de servicio.
- Fabricado en acero inoxidable AISI 304 18/10.
- Dos cubas embutidas con cantos sanitarios, para cubetas GN 1/1 de profundidad máxima 150 mm.
- Termostato regulable de temperatura con led de funcionamiento.
- Control independiente de temperatura para cada cuba.
- Grifo incluido.
- Cubetas Gastronorm no incluidas.

PRODUCTOS RELACIONADOS
RECIPIENTES GASTRONORM pág. 183



Medidas totales (mm)	Capacidad	Potencia (W)	Alimentación (V/Hz)	Código
650 x 560 x 250	2 GN 1/1	1200	230/50-60	• F0420403

PRODUCTOS RELACIONADOS
CARROS BAÑO MARÍA pág. 181



»»» ÍNDICE

MÓDULOS Y ENCIMERAS PARA COMPOSICIONES

**MUEBLES CON
ESTANTES PASANTES**

PÁG. 102



**MUEBLES
CON ESTANTES**

PÁG. 103



**CORREDERAS
PASANTES**

PÁG. 104



**MUEBLES
CON PUERTAS
CORREDERAS**

PÁG. 105



**MUEBLES
CON CAJONES**

PÁG. 106



**MUEBLES CON
CAJONES Y PUERTAS
BATIENTES**

PÁG. 107



MÓDULOS

PÁG. 108



**MUEBLES
ALTURA 600**

PÁG. 110



**MUEBLES CON CAJONES Y
PUERTAS CORREDERAS**

PÁG. 112



**MUEBLES
FREGADEROS**

PÁG. 114



**ENCIMERA CENTRAL
Y MURAL**

PÁG. 116



**ENCIMERA MURAL
CON CUBETA**

PÁG. 117



**MUEBLE DE
RECICLADO**

PÁG. 118



CUSTOMIZACIONES

PÁG. 119



**CONJUNTOS MODULARES
PERSONALIZABLES**

PÁG. 120



**MUEBLE DE APOYO
PARA TERRAZA**

PÁG. 121



**ACCESORIOS MUEBLES
Y MÓDULOS**

PÁG. 121



MÓDULOS Y ENCIMERAS
PARA COMPOSICIONES

MÓDULOS Y ENCIMERAS PARA COMPOSICIONES



POR QUÉ ELEGIR DISTFORM

MUEBLES VERSÁTILES: ADAPTABLES E HIGIÉNICOS GRACIAS A LA ENCIMERA CONTINUA

▶ Soluciones prácticas para optimizar el espacio

▶ Gran oferta de módulos abiertos o cerrados, con estantes y cajones o con cuerpo de guías GN



> CARACTERÍSTICAS

OPCIÓN DE ENCIMERAS DE 1,5 MM DE ESPESOR.

CUSTOMIZACIÓN EN LONGITUD DE ENCIMERAS Y MUEBLES.

LOS MUEBLES SE SUMINISTRAN MONTADOS. LA COLOCACIÓN DE LA ENCIMERA SE REALIZA DE FORMA SENCILLA.

MUEBLES CON ESTANTES PASANTES



MUEBLE CON ESTANTES PASANTES

- Fabricado en acero inoxidable AISI 304 18/10.
- Encimera y estantes con omegas de refuerzo.
- Frontal en punto redondo de 65 mm, totalmente soldado.
- Patas de 150 mm para elevar la altura del mueble desde los 850 hasta los 920 mm.
- Estante regulable en altura con soportes de gran robustez.
- **Se suministra montado.**

PRODUCTOS RELACIONADOS
ENCIMERAS pág. 116



POSIBILIDAD DE CUSTOMIZAR EN LONGITUD

Indicar medida de longitud deseada, precio y código del modelo inmediatamente superior (*)

ENCIMERAS DE 1,5 MM DE ESPESOR PÁG. 83



GAMA 600

Medidas totales (mm)
600 x 600 x 850
800 x 600 x 850
1000 x 600 x 850
1200 x 600 x 850
1400 x 600 x 850
1600 x 600 x 850
1800 x 600 x 850
2000 x 600 x 850
2200 x 600 x 850
2400 x 600 x 850

CON ENCIMERA CENTRAL

Código
• F0078061
• F0078062
• F0070061
• F0070062
• F0070063
• F0070064
• F0070065
• F0070066
• F0070067
• F0070068

SIN ENCIMERA

Código
• F0080061
• F0080062
• F0080063
• F0080064
• F0080065
• F0080066
• F0080067
• F0080068
• F0080069
• F0080070

GAMA 700

Medidas totales (mm)
600 x 700 x 850
800 x 700 x 850
1000 x 700 x 850
1200 x 700 x 850
1400 x 700 x 850
1600 x 700 x 850
1800 x 700 x 850
2000 x 700 x 850
2200 x 700 x 850
2400 x 700 x 850

CON ENCIMERA CENTRAL

Código
• F0078071
• F0078072
• F0070069
• F0070070
• F0070071
• F0070072
• F0070073
• F0070074
• F0070075
• F0070076

SIN ENCIMERA

Código
• F0080071
• F0080072
• F0080073
• F0080074
• F0080075
• F0080076
• F0080077
• F0080078
• F0080079
• F0080080



MUEBLES CON ESTANTES



MUEBLE CON ESTANTES

- Fabricado en acero inoxidable AISI 304 18/10.
- Encimera y estantes con omegas de refuerzo.
- Peto posterior de 105 mm en encimera mural y frontal de 65 mm en punto redondo sanitario, totalmente soldados.
- Patas de 150 mm para elevar la altura del mueble desde los 850 hasta los 920 mm.
- Estante regulable en altura con soportes de gran robustez.
- **Se suministra montado.**



POSIBILIDAD DE CUSTOMIZAR EN LONGITUD

Indicar medida de longitud deseada, precio y código del modelo inmediatamente superior (*)

PRODUCTOS RELACIONADOS
ENCIMERAS pág. 116

ENCIMERAS DE 1,5 MM DE ESPESOR PÁG. 83



GAMA 600

Medidas totales (mm)	CON ENCIMERA MURAL Código	CON ENCIMERA CENTRAL Código	SIN ENCIMERA Código
600 x 600 x 850	• F0078041	• F0079041	• F0080041
800 x 600 x 850	• F0078042	• F0079042	• F0080042
1000 x 600 x 850	• F0070121	• F0070041	• F0080043
1200 x 600 x 850	• F0070122	• F0070042	• F0080044
1400 x 600 x 850	• F0070123	• F0070043	• F0080045
1600 x 600 x 850	• F0070124	• F0070044	• F0080046
1800 x 600 x 850	• F0070125	• F0070045	• F0080047
2000 x 600 x 850	• F0070126	• F0070046	• F0080048
2200 x 600 x 850	• F0070127	• F0070047	• F0080049
2400 x 600 x 850	• F0070128	• F0070048	• F0080050

GAMA 700

Medidas totales (mm)	CON ENCIMERA MURAL Código	CON ENCIMERA CENTRAL Código	SIN ENCIMERA Código
600 x 700 x 850	• F0078051	• F0079051	• F0080051
800 x 700 x 850	• F0078052	• F0079052	• F0080052
1000 x 700 x 850	• F0070129	• F0070049	• F0080053
1200 x 700 x 850	• F0070130	• F0070050	• F0080054
1400 x 700 x 850	• F0070131	• F0070051	• F0080055
1600 x 700 x 850	• F0070132	• F0070052	• F0080056
1800 x 700 x 850	• F0070133	• F0070053	• F0080057
2000 x 700 x 850	• F0070134	• F0070054	• F0080058
2200 x 700 x 850	• F0070135	• F0070055	• F0080059
2400 x 700 x 850	• F0070136	• F0070056	• F0080060



• 3 DÍAS EXPEDICIÓN

MUEBLES CON PUERTAS CORREDERAS PASANTES



MUEBLE CON PUERTAS CORREDERAS PASANTES

- Fabricado en acero inoxidable AISI 304 18/10.
- Encimera y estantes con omegas de refuerzo.
- Frontal en punto redondo de 65 mm, totalmente soldado.
- Patas de 150 mm para elevar la altura del mueble desde los 850 hasta los 920 mm.
- Estante regulable en altura con soportes de gran robustez.
- Puertas correderas con deslizamiento de gran suavidad, sin guías inferiores para facilitar la limpieza.
- **Se suministra montado.**



POSIBILIDAD DE CUSTOMIZAR EN LONGITUD

Indicar medida de longitud deseada, precio y código del modelo inmediatamente superior (*)

PRODUCTOS RELACIONADOS

ENCIMERAS pág. 116

ENCIMERAS DE 1,5 MM DE ESPESOR PÁG. 83



GAMA 600

Medidas totales (mm)
1000 x 600 x 850
1200 x 600 x 850
1400 x 600 x 850
1600 x 600 x 850
1800 x 600 x 850
2000 x 600 x 850

CON ENCIMERA CENTRAL

Código
• F0070021
• F0070022
• F0070023
• F0070024
• F0070025
• F0070026

SIN ENCIMERA

Código
• F0080021
• F0080022
• F0080023
• F0080024
• F0080025
• F0080026

GAMA 700

Medidas totales (mm)
1000 x 700 x 850
1200 x 700 x 850
1400 x 700 x 850
1600 x 700 x 850
1800 x 700 x 850
2000 x 700 x 850

CON ENCIMERA CENTRAL

Código
• F0070027
• F0070028
• F0070029
• F0070030
• F0070031
• F0070032

SIN ENCIMERA

Código
• F0080027
• F0080028
• F0080029
• F0080030
• F0080031
• F0080032



MUEBLES CON PUERTAS CORREDERAS



MUEBLE CON PUERTAS CORREDERAS

- Fabricado en acero inoxidable AISI 304 18/10.
- Encimera y estantes con omegas de refuerzo.
- Peto posterior de 105 mm en encimera mural y frontal de 65 mm en punto redondo sanitario, totalmente soldados.
- Patas de 150 mm para elevar la altura del mueble desde los 850 hasta los 920 mm.
- Estante regulable en altura con soportes de gran robustez.
- Puertas correderas con deslizamiento de gran suavidad, sin guías inferiores para facilitar la limpieza.
- **Se suministra montado.**



POSIBILIDAD DE CUSTOMIZAR EN LONGITUD

Indicar medida de longitud deseada, precio y código del modelo inmediatamente superior (*)

PRODUCTOS RELACIONADOS
ENCIMERAS pág. 116

ENCIMERAS DE 1,5 MM DE ESPESOR PÁG. 83



GAMA 600

Medidas totales (mm)	CON ENCIMERA MURAL Código	CON ENCIMERA CENTRAL Código	SIN ENCIMERA Código	PARA ENCIMERAS CON CUBETA Código
1000 x 600 x 850	• F0070101	• F0070001	• F0080001	• FCU80001
1200 x 600 x 850	• F0070102	• F0070002	• F0080002	• FCU80002
1400 x 600 x 850	• F0070103	• F0070003	• F0080003	• FCU80003
1600 x 600 x 850	• F0070104	• F0070004	• F0080004	• FCU80004
1800 x 600 x 850	• F0070105	• F0070005	• F0080005	• FCU80005
2000 x 600 x 850	• F0070112	• F0070006	• F0080006	• FCU80006

GAMA 700

Medidas totales (mm)	CON ENCIMERA MURAL Código	CON ENCIMERA CENTRAL Código	SIN ENCIMERA Código	PARA ENCIMERAS CON CUBETA Código
1000 x 700 x 850	• F0070106	• F0070007	• F0080007	• FCU80007
1200 x 700 x 850	• F0070107	• F0070008	• F0080008	• FCU80008
1400 x 700 x 850	• F0070108	• F0070009	• F0080009	• FCU80009
1600 x 700 x 850	• F0070109	• F0070010	• F0080010	• FCU80010
1800 x 700 x 850	• F0070110	• F0070011	• F0080011	• FCU80011
2000 x 700 x 850	• F0070111	• F0070012	• F0080012	• FCU80012



• 3 DÍAS EXPEDICIÓN

MUEBLES CON CAJONES

MUEBLE CON CAJONES

- Fabricado en acero inoxidable AISI 304 18/10.
- Encimera con omegas de refuerzo.
- Peto posterior de 105 mm en encimera mural y frontal de 65 mm en punto redondo sanitario, totalmente soldados.
- Patas de 150 mm para elevar la altura del mueble desde los 850 hasta los 920 mm.
- Guías de extracción total.
- Los modelos de 400 mm de ancho, la medida útil del cajón es: 289 x 485 x 125 mm (3 cajones) 289 x 485 x 78 mm. (4 cajones)
- Los modelos de 500 mm de ancho, la medida útil del cajón es: 389 x 485 x 125 mm (3 cajones) 389 x 485 x 78 mm. (4 cajones)
- **Se suministra montado.**

PRODUCTOS RELACIONADOS
ENCIMERAS pág. 116

ENCIMERAS DE 1,5 MM DE ESPESOR PÁG. 83

3 CAJONES



GAMA 600

Medidas totales (mm)
400 x 600 x 850
500 x 600 x 850

CON ENCIMERA MURAL

Código
• F0070151
• F0070152

CON ENCIMERA CENTRAL

Código
• F0070091
• F0070092

SIN ENCIMERA

Código
• F0080111
• F0080112

GAMA 700

Medidas totales (mm)
400 x 700 x 850
500 x 700 x 850

Código
• F0070155
• F0070156

Código
• F0070095
• F0070096

Código
• F0080113
• F0080114

4 CAJONES



GAMA 600

Medidas totales (mm)
400 x 600 x 850
500 x 600 x 850

CON ENCIMERA MURAL

Código
• F0078121
• F0078122

CON ENCIMERA CENTRAL

Código
• F0079121
• F0079122

SIN ENCIMERA

Código
• F0080121
• F0080122

GAMA 700

Medidas totales (mm)
400 x 700 x 850
500 x 700 x 850

Código
• F0078123
• F0078124

Código
• F0079123
• F0079124

Código
• F0080123
• F0080124

ENCIMERAS DE 1,5 MM DE ESPESOR PÁG. 83



MUEBLES CON CAJONES Y PUERTAS BATIENTES

CAJONES Y PUERTAS BATIENTES

PRODUCTOS RELACIONADOS
ENCIMERAS pág. 116

ENCIMERAS DE 1,5 MM DE ESPESOR PÁG. 83



GAMA 600

Medidas totales (mm)	Puertas	Cajones	CON ENCIMERA MURAL Código	CON ENCIMERA CENTRAL Código	SIN ENCIMERA Código
400 x 600 x 850	1	1	• F0078101	• F0079101	• F0080101
500 x 600 x 850	1	1	• F0078102	• F0079102	• F0080102
800 x 600 x 850	2	2	• F0078103	• F0079103	• F0080103
1000 x 600 x 850	2	2	• F0078104	• F0079104	• F0080104

GAMA 700

Medidas totales (mm)	Puertas	Cajones	Código	Código	Código
400 x 700 x 850	1	1	• F0078106	• F0079106	• F0080106
500 x 700 x 850	1	1	• F0078107	• F0079107	• F0080107
800 x 700 x 850	2	2	• F0078108	• F0079108	• F0080108
1000 x 700 x 850	2	2	• F0078109	• F0079109	• F0080109

ENCIMERAS DE 1,5 MM DE ESPESOR PÁG. 83



PUERTAS BATIENTES

GAMA 600

Medidas totales (mm)	Puertas	CON ENCIMERA MURAL Código	CON ENCIMERA CENTRAL Código	SIN ENCIMERA Código	PARA ENCIMERAS CON CUBETA Código
400 x 600 x 850	1	• F0070141	• F0070081	• F0080091	-
500 x 600 x 850	1	• F0070142	• F0070082	• F0080092	-
600 x 600 x 850	1	• F0078093	• F0079093	• F0080093	• FCU80093
800 x 600 x 850	2	• F0070143	• F0070083	• F0080094	• FCU80094
1000 x 600 x 850	2	• F0070144	• F0070084	• F0080095	• FCU80095

GAMA 700

Medidas totales (mm)	Puertas	Código	Código	Código	Código
400 x 700 x 850	1	• F0070145	• F0070085	• F0080096	-
500 x 700 x 850	1	• F0070146	• F0070086	• F0080097	-
600 x 700 x 850	1	• F0078098	• F0079098	• F0080098	• FCU80098
800 x 700 x 850	2	• F0070147	• F0070087	• F0080099	• FCU80099
1000 x 700 x 850	2	• F0070148	• F0070088	• F0080100	• FCU80100

CAJÓN DE GRAN CAPACIDAD



GAMA 600

Medidas totales (mm)

500 x 600 x 850

CON ENCIMERA MURAL

Código

• F0078132

CON ENCIMERA CENTRAL

Código

• F0079132

SIN ENCIMERA

Código

• F0080132

GAMA 700

Medidas totales (mm)

500 x 700 x 850

Código

• F0078139

Código

• F0079139

Código

• F0080139

MUEBLE SIN BASE PARA CUBO DE DESPERDICIOS

PRODUCTOS RELACIONADOS

CUBOS pág. 171



GAMA 600

Medidas totales (mm)

600 x 600 x 850

CON ENCIMERA MURAL

Código

• F0078501

CON ENCIMERA CENTRAL

Código

• F0079501

SIN ENCIMERA

Código

• F0080501

GAMA 700

Medidas totales (mm)

600 x 700 x 850

Código

• F0078502

Código

• F0079502

Código

• F0080502

Accesorio

Agujero + aro de goma

Código

• ADE50001

MÓDULO ANGULAR 90° CON ENCIMERA

- Fabricado en acero inoxidable AISI 304 18/10.
- Se une a otra encimera con el módulo lateral de acople.
- Esquinas rectas.
- Peto posterior de 105 mm y frontal de 65 mm en punto redondo sanitario, totalmente soldados.
- Patas de 150 mm para elevar la altura del mueble desde los 850 hasta los 920 mm.

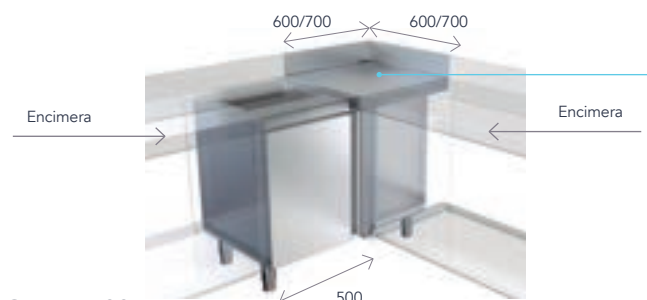

GAMA 600

Medidas totales (mm)	Esquina encimera	Código
1100 x 600 x 850	Derecha	• F0080701
1100 x 600 x 850	Izquierda	• F0080702

GAMA 700

Medidas totales (mm)	Esquina encimera	Código
1200 x 700 x 850	Derecha	• F0080703
1200 x 700 x 850	Izquierda	• F0080704

MARCO CON PUERTA

GAMA 600 / 700

Medidas totales (ancho x alto) (mm)	Código
500 x 670	• F0080901
600 x 670	• F0080902

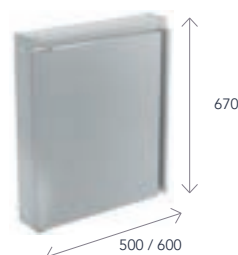

MUEBLE ANGULAR 90° CON CHAFLÁN

GAMA 600

Medidas totales (mm)	Código
1000 x 1000 x 600 x 850	• F0070116

GAMA 700

Medidas totales (mm)	Código
1000 x 1000 x 700 x 850	• F0070117



MUEBLE CUERPO DE GUÍAS



GAMA 600

Medidas totales (mm)	Capacidad
400 x 600 x 850	1 cuerpo GN 1/1
800 x 600 x 850	2 cuerpos GN 1/1

CON ENCIMERA MURAL

Código
• F0780141
• F0780143

CON ENCIMERA CENTRAL

Código
• F0790141
• F0790143

SIN ENCIMERA

Código
• F0080141
• F0080143

GAMA 700

Medidas totales (mm)	Capacidad
400 x 700 x 850	1 cuerpo GN 1/1
500 x 700 x 850	1 cuerpo 600x400
800 x 700 x 850	2 cuerpos GN 1/1
1000 x 700 x 850	2 cuerpos 600x400

Código
• F0780145
• F0780146
• F0780147
• F0780148

Código
• F0790145
• F0790146
• F0790147
• F0790148

Código
• F0080145
• F0080146
• F0080147
• F0080148

MESAS CALIENTES SIN ENCIMERA



GAMA 600

Medidas totales (mm)
1200 x 600 x 850 *
1400 x 600 x 850 *
1600 x 600 x 850 **
1800 x 600 x 850 **

MÓDULO MURAL

Código
• F0080297
• F0080405
• F0080298
• F0080406

MÓDULO CENTRAL PASANTE

Código
• F0080409
• F0080410
• F0080411
• F0080412

MÓDULO CON GUÍAS GN 1/1

Código
-
-
-
-

* Potencia 2000W - Tensión 230V / ** Potencia 3000W - Tensión 230V

GAMA 700

Medidas totales (mm)
1200 x 700 x 850 *
1400 x 700 x 850 *
1600 x 700 x 850 **
1800 x 700 x 850 **
2000 x 700 x 850 **

Código
• F0080197
• F0080407
• F0080198
• F0080199
• F0080408

Código
• F0080150
• F0080413
• F0080151
• F0080152
• F0080418

Código
• F0080417
-
• F0082002
-
-

* Potencia 2000W - Tensión 230V / ** Potencia 3000W - Tensión 230V



• 3 DÍAS EXPEDICIÓN

MUEBLES ALTURA 600



MUEBLE ALTURA 600 ABIERTO UNA CARA

- Fabricado en acero inoxidable AISI 304 18/10.
- Encimera y estante con omegas de refuerzo.
- Peto posterior de 105 mm en encimera mural y frontal de 65 mm en punto redondo sanitario, totalmente soldados.
- Patas de 150 mm para elevar la altura del mueble desde los 600 hasta los 650 mm.
- **Se suministra montado.**

PRODUCTOS RELACIONADOS

ENCIMERAS pág. 116



POSIBILIDAD DE CUSTOMIZAR EN LONGITUD

Indicar medida de longitud deseada, precio y código del modelo inmediatamente superior (*)

ENCIMERAS DE 1,5 MM DE ESPESOR PÁG. 83



GAMA 600

Medidas totales (mm)

600 x 600 x 600

800 x 600 x 600

1000 x 600 x 600

1200 x 600 x 600

1400 x 600 x 600

1600 x 600 x 600

CON ENCIMERA MURAL

Código

• F0781001

• F0781002

• F0781003

• F0781004

• F0781005

• F0781006

CON ENCIMERA CENTRAL

Código

• F0791001

• F0791002

• F0791003

• F0791004

• F0791005

• F0791006

SIN ENCIMERA

Código

• F0081001

• F0081002

• F0081003

• F0081004

• F0081005

• F0081006

ENCIMERAS DE 1,5 MM DE ESPESOR PÁG. 83



GAMA 700

Medidas totales (mm)

600 x 700 x 600

800 x 700 x 600

1000 x 700 x 600

1200 x 700 x 600

1400 x 700 x 600

1600 x 700 x 600

CON ENCIMERA MURAL

Código

• F0781007

• F0781008

• F0781009

• F0781010

• F0781011

• F0781012

CON ENCIMERA CENTRAL

Código

• F0791007

• F0791008

• F0791009

• F0791010

• F0791011

• F0791012

SIN ENCIMERA

Código

• F0081007

• F0081008

• F0081009

• F0081010

• F0081011

• F0081012



MUEBLE ALTURA 600 CON PUERTAS BATIENTES

- Fabricado en acero inoxidable AISI 304 18/10.
- Encimera y estante con omegas de refuerzo.
- Peto posterior de 105 mm en encimera mural y frontal de 65 mm en punto redondo sanitario, totalmente soldados.
- Patas de 150 mm para elevar la altura del mueble desde los 600 hasta los 650 mm.
- **Se suministra montado.**

PRODUCTOS RELACIONADOS
ENCIMERAS pág. 116

ENCIMERAS DE 1,5 MM DE ESPESOR PÁG. 83



GAMA 600

Medidas totales (mm)	CON ENCIMERA MURAL Código	CON ENCIMERA CENTRAL Código	SIN ENCIMERA Código
400 x 600 x 600	• F0781020	• F0791020	• F0081020
500 x 600 x 600	• F0781021	• F0791021	• F0081021
600 x 600 x 600	• F0781022	• F0791022	• F0081022
800 x 600 x 600	• F0781023	• F0791023	• F0081023
1000 x 600 x 600	• F0781024	• F0791024	• F0081024

ENCIMERAS DE 1,5 MM DE ESPESOR PÁG. 83



GAMA 700

Medidas totales (mm)	CON ENCIMERA MURAL Código	CON ENCIMERA CENTRAL Código	SIN ENCIMERA Código
400 x 700 x 600	• F0781025	• F0791025	• F0081025
500 x 700 x 600	• F0781026	• F0791026	• F0081026
600 x 700 x 600	• F0781027	• F0791027	• F0081027
800 x 700 x 600	• F0781028	• F0791028	• F0081028
1000 x 700 x 600	• F0781029	• F0791029	• F0081029



• 3 DÍAS EXPEDICIÓN

MUEBLES CON CAJONES Y PUERTAS CORREDERAS



MUEBLE CON CAJONES A MANO IZQUIERDA Y PUERTAS CORREDERAS

- Fabricado en acero inoxidable AISI 304 18/10.
- Encimera y estantes con omegas de refuerzo.
- Peto posterior de 105 mm en encimera mural y frontal de 65 mm en punto redondo sanitario, totalmente soldados.
- Estante regulable en altura con soportes de gran robustez.
- Patas de 150 mm para elevar la altura del mueble desde los 850 hasta los 920 mm.
- Puertas correderas con deslizamiento de gran suavidad, sin guías inferiores para facilitar la limpieza.
- Medida útil del cajón: 289 x 485 x 125 mm.
- **Se suministra montado.**

PRODUCTOS RELACIONADOS
ENCIMERAS pág. 116



POSIBILIDAD DE CUSTOMIZAR EN LONGITUD

Indicar medida de longitud deseada, precio y código del modelo inmediatamente superior (*)

MEDIDAS MUEBLE CON CAJONES Y PUERTAS CORREDERAS

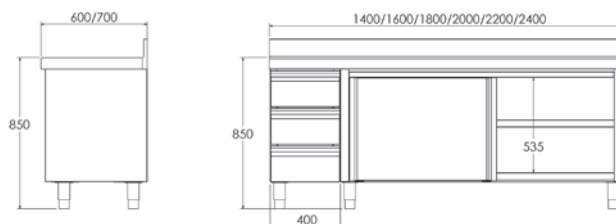

ENCIMERAS DE 1,5 MM DE ESPESOR PÁG. 83



GAMA 600

Medidas totales (mm)

1400 x 600 x 850
1600 x 600 x 850
1800 x 600 x 850
2000 x 600 x 850
2200 x 600 x 850
2400 x 600 x 850

CON ENCIMERA MURAL

Código

• F0071111
• F0071112
• F0071113
• F0071114
• F0071115
• F0071116

CON ENCIMERA CENTRAL

Código

• F0071011
• F0071012
• F0071013
• F0071014
• F0071015
• F0071016

SIN ENCIMERA

Código

• F0083011
• F0083012
• F0083013
• F0083014
• F0083015
• F0083016

GAMA 700

Medidas totales (mm)

1400 x 700 x 850
1600 x 700 x 850
1800 x 700 x 850
2000 x 700 x 850
2200 x 700 x 850
2400 x 700 x 850

CON ENCIMERA MURAL

Código

• F0071131
• F0071132
• F0071133
• F0071134
• F0071135
• F0071136

CON ENCIMERA CENTRAL

Código

• F0071031
• F0071032
• F0071033
• F0071034
• F0071035
• F0071036

SIN ENCIMERA

Código

• F0083031
• F0083032
• F0083033
• F0083034
• F0083035
• F0083036





MUEBLE CON CAJONES A MANO DERECHA Y PUERTAS CORREDERAS

- Fabricado en acero inoxidable AISI 304 18/10.
- Encimera y estantes con omegas de refuerzo.
- Peto posterior de 105 mm en encimera mural y frontal de 65 mm en punto redondo sanitario, totalmente soldados.
- Estante regulable en altura con soportes de gran robustez.
- Patas de 150 mm para elevar la altura del mueble desde los 850 hasta los 920 mm.
- Puertas correderas con deslizamiento de gran suavidad, sin guías inferiores para facilitar la limpieza.
- Medida útil del cajón: 289 x 485 x 125 mm.
- **Se suministra montado.**

PRODUCTOS RELACIONADOS
ENCIMERAS pág. 116



POSIBILIDAD DE CUSTOMIZAR EN LONGITUD

Indicar medida de longitud deseada, precio y código del modelo inmediatamente superior (*)

MEDIDAS MUEBLE CON CAJONES Y PUERTAS CORREDERAS

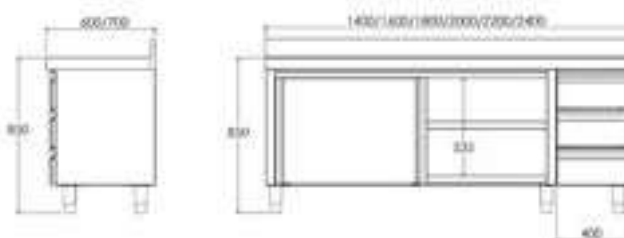

ENCIMERAS DE 1,5 MM DE ESPESOR PÁG. 83



GAMA 600

Medidas totales (mm)	CON ENCIMERA MURAL Código	CON ENCIMERA CENTRAL Código	SIN ENCIMERA Código
1400 x 600 x 850	• F0071101	• F0071001	• F0083101
1600 x 600 x 850	• F0071102	• F0071002	• F0083102
1800 x 600 x 850	• F0071103	• F0071003	• F0083103
2000 x 600 x 850	• F0071104	• F0071004	• F0083104
2200 x 600 x 850	• F0071105	• F0071005	• F0083105
2400 x 600 x 850	• F0071106	• F0071006	• F0083106

GAMA 700

Medidas totales (mm)	CON ENCIMERA MURAL Código	CON ENCIMERA CENTRAL Código	SIN ENCIMERA Código
1400 x 700 x 850	• F0071121	• F0071021	• F0083021
1600 x 700 x 850	• F0071122	• F0071022	• F0083022
1800 x 700 x 850	• F0071123	• F0071023	• F0083023
2000 x 700 x 850	• F0071124	• F0071024	• F0083024
2200 x 700 x 850	• F0071125	• F0071025	• F0083025
2400 x 700 x 850	• F0071126	• F0071026	• F0083026



• 3 DÍAS EXPEDICIÓN

MUEBLES FREGADEROS

GAMA 600

- Fabricado en acero inoxidable AISI 304 18/10.
- Peto posterior de 105 mm y frontal de 65 mm en punto redondo sanitario, totalmente soldados.
- Cubas embutidas con protección insonorizante.
- Válvula de desagüe y tubo rebosadero incluidos en cada cuba.
- Patas de 150 mm para elevar la altura del mueble desde los 850 hasta los 920 mm.
- Patas traseras avanzadas 50 mm que permiten situar los muebles fregaderos en suelos con radio sanitario.
- Trasera abierta para el acceso a las instalaciones.
- Disponible con puertas batientes y correderas, según modelo.
- Grifería no incluida.
- **Se suministra montado.**

PRODUCTOS RELACIONADOS

GRIFERÍA pág. 42

MEDIDAS CUBETA

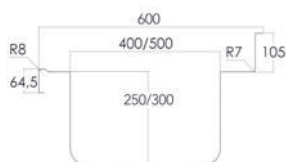

GAMA 600

Medidas totales (mm)		Medidas cubeta (mm)	Mueble con puertas	Mueble con puertas y espacio para lavavajillas
600 x 600		500 x 400 x 250	• FP960600 Batientes	-
		400 x 400 x 250	• FP91060D Correderas	-
1000 x 600		400 x 400 x 250	• FP91060I Correderas	-
		400 x 400 x 250	• FP910600 Correderas	-
1200 x 600		500 x 400 x 250	• FP91260D Correderas	• FP9126LD Batientes
		500 x 400 x 250	• FP91260I Correderas	• FP9126LI Batientes
		500 x 400 x 250	• FP912600 Correderas	-
1400 x 600		400 x 400 x 250	• FP91460D Correderas	-
		400 x 400 x 250	• FP91460I Correderas	-
		500 x 400 x 250	• FP91461D Correderas	• FP9146LD Batientes
		500 x 400 x 250	• FP91461I Correderas	• FP9146LI Batientes
1600 x 600		500 x 400 x 250	• FP91660D Correderas	-
		500 x 400 x 250	• FP91660I Correderas	-
1800 x 600		500 x 400 x 300	• FP91860D Correderas	• FP9186LD Correderas
		500 x 400 x 300	• FP91860I Correderas	• FP9186LI Correderas
2000 x 600		500 x 400 x 250	• FP920600 Correderas	-



GAMA 700

- Fabricado en acero inoxidable AISI 304 18/10.
- Peto posterior de 105 mm y frontal de 65 mm en punto redondo sanitario, totalmente soldados.
- Cubas embutidas con protección insonorizante.
- Válvula de desagüe y tubo rebosadero incluidos en cada cuba.
- Patas de 150 mm para elevar la altura del mueble desde los 850 hasta los 920 mm.
- Patas traseras avanzadas 50 mm que permiten situar los muebles fregaderos en suelos con radio sanitario.
- Trasera abierta para el acceso a las instalaciones.
- Disponible con puertas batientes y correderas, según modelo.
- Grifería no incluida.
- **Se suministra montado.**

PRODUCTOS RELACIONADOS

GRIFERÍA pág. 42

MEDIDAS CUBETA

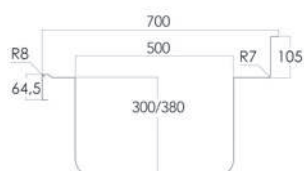

GAMA 700

Medidas totales (mm)	Medidas cubeta (mm)	Mueble con puertas	Mueble con puertas y espacio para lavavajillas
700 x 700	500 x 500 x 300	• FP970700 Batientes	-
	500 x 500 x 300	• FP91070D Correderas	-
1000 x 700	500 x 500 x 300	• FP91070I Correderas	-
	500 x 400 x 250	• FP910700 Correderas	-
1200 x 700	500 x 500 x 300	• FP91270D Correderas	• FP9127LD Batientes
	500 x 500 x 300	• FP91270I Correderas	• FP9127LI Batientes
	500 x 500 x 300	• FP912700 Correderas	-
1400 x 700	600 x 500 x 300	• FP91470D Correderas	• FP9147LD Batientes
	600 x 500 x 300	• FP91470I Correderas	• FP9147LI Batientes
	600 x 500 x 300	• FP914700 Correderas	-
1600 x 700	500 x 500 x 300	• FP91670D Correderas	-
	500 x 500 x 300	• FP91670I Correderas	-
1800 x 700	500 x 500 x 300	• FP91870D Correderas	• FP9187LD Correderas
	500 x 500 x 300	• FP91870I Correderas	• FP9187LI Correderas
	500 x 500 x 300	• FP918700 Correderas	-
2000 x 700	600 x 500 x 300	• FP92070D Correderas	-
	600 x 500 x 300	• FP92070I Correderas	-



• 3 DÍAS EXPEDICIÓN

ENCIMERA CENTRAL Y MURAL



ENCIMERA

- Fabricada en acero inoxidable AISI 304 18/10, satinado.
- Con omegas de refuerzo.
- Peto posterior de 105 mm y frontal de 65 mm en punto redondo sanitario, totalmente soldados.



POSIBILIDAD DE CUSTOMIZAR EN LONGITUD

Indicar medida de longitud deseada, precio y código del modelo inmediatamente superior (*)

ENCIMERAS DE 1,5 MM DE ESPESOR PÁG. 83



GAMA 600

Medidas totales (mm)	Encimera central	Encimera mural
400 x 600	• F0080301	• F0080351
500 x 600	• F0080302	• F0080352
600 x 600	• F0080303	• F0080353
700 x 600	• F0080419	• F0080420
800 x 600	• F0080304	• F0080354
900 x 600	• F0080401	• F0080403
1000 x 600	• F0080305	• F0080355
1100 x 600	• F0080306	• F0080356
1200 x 600	• F0080307	• F0080357
1300 x 600	• F0080308	• F0080358
1400 x 600	• F0080309	• F0080359
1500 x 600	• F0080310	• F0080360
1600 x 600	• F0080311	• F0080361
1700 x 600	• F0080312	• F0080362
1800 x 600	• F0080313	• F0080363
1900 x 600	• F0080314	• F0080364
2000 x 600	• F0080315	• F0080365
2100 x 600	• F0080316	• F0080366
2200 x 600	• F0080317	• F0080367
2300 x 600	• F0080318	• F0080368
2400 x 600	• F0080319	• F0080369
2500 x 600	• F0080320	• F0080370
2600 x 600	• F0080321	• F0080371
2700 x 600	• F0080322	• F0080372
2800 x 600	• F0080323	• F0080373

GAMA 700

Medidas totales (mm)	Encimera central	Encimera mural
400 x 700	• F0080326	• F0080376
500 x 700	• F0080327	• F0080377
600 x 700	• F0080328	• F0080378
700 x 700	• F0080421	• F0080422
800 x 700	• F0080329	• F0080379
900 x 700	• F0080402	• F0080404
1000 x 700	• F0080330	• F0080380
1100 x 700	• F0080331	• F0080381
1200 x 700	• F0080332	• F0080382
1300 x 700	• F0080333	• F0080383
1400 x 700	• F0080334	• F0080384
1500 x 700	• F0080335	• F0080385
1600 x 700	• F0080336	• F0080386
1700 x 700	• F0080337	• F0080387
1800 x 700	• F0080338	• F0080388
1900 x 700	• F0080339	• F0080389
2000 x 700	• F0080340	• F0080390
2100 x 700	• F0080341	• F0080391
2200 x 700	• F0080342	• F0080392
2300 x 700	• F0080343	• F0080393
2400 x 700	• F0080344	• F0080394
2500 x 700	• F0080345	• F0080395
2600 x 700	• F0080346	• F0080396
2700 x 700	• F0080347	• F0080397
2800 x 700	• F0080348	• F0080398



ENCIMERA MURAL CON CUBETA



ENCIMERA CON CUBETA

- Fabricada en acero inoxidable AISI 304 18/10, satinado.
- Con omegas de refuerzo.
- Peto posterior de 105 mm y frontal de 65 mm en punto redondo sanitario, totalmente soldados.
- Cubeta soldada de 500 x 400 x 250 mm.

PRODUCTOS RELACIONADOS

GRIFERÍA pág. 42



POSIBILIDAD DE CUSTOMIZAR EN LONGITUD

Indicar medida de longitud deseada, precio y código del modelo inmediatamente superior (*)

ENCIMERAS DE 1,5 MM DE ESPESOR PÁG. 83



GAMA 600

Medidas totales (mm)	Encimera con cubeta derecha	Encimera con cubeta izquierda	Encimera con cubeta central
1000 x 600	• FEC1006D	• FEC1006I	• FEC1006C
1200 x 600	• FEC1206D	• FEC1206I	• FEC1206C
1400 x 600	• FEC1406D	• FEC1406I	• FEC1406C
1500 x 600	• FEC1506D	• FEC1506I	• FEC1506C
1600 x 600	• FEC1606D	• FEC1606I	• FEC1606C
1800 x 600	• FEC1806D	• FEC1806I	• FEC1806C
2000 x 600	• FEC2006D	• FEC2006I	• FEC2006C
2200 x 600	• FEC2206D	• FEC2206I	• FEC2206C
2400 x 600	• FEC2406D	• FEC2406I	• FEC2406C
2600 x 600	• FEC2606D	• FEC2606I	• FEC2606C
2800 x 600	• FEC2806D	• FEC2806I	• FEC2806C

GAMA 700

Medidas totales (mm)	Encimera con cubeta derecha	Encimera con cubeta izquierda	Encimera con cubeta central
1000 x 700	• FEC1007D	• FEC1007I	• FEC1007C
1200 x 700	• FEC1207D	• FEC1207I	• FEC1207C
1400 x 700	• FEC1407D	• FEC1407I	• FEC1407C
1500 x 700	• FEC1507D	• FEC1507I	• FEC1507C
1600 x 700	• FEC1607D	• FEC1607I	• FEC1607C
1800 x 700	• FEC1807D	• FEC1807I	• FEC1807C
2000 x 700	• FEC2007D	• FEC2007I	• FEC2007C
2200 x 700	• FEC2207D	• FEC2207I	• FEC2207C
2400 x 700	• FEC2407D	• FEC2407I	• FEC2407C
2600 x 700	• FEC2607D	• FEC2607I	• FEC2607C
2800 x 700	• FEC2807D	• FEC2807I	• FEC2807C



• 3 DÍAS EXPEDICIÓN

MUEBLE DE RECICLADO

MUEBLE CERRADO DE RECICLADO

- Ideal para la clasificación de residuos.
- Fabricado en acero inoxidable AISI 304 18/10.
- Frontal de 65 mm en punto redondo, totalmente soldado.
- Peto posterior de 105 mm totalmente soldado en modelos murales.
- Patas de 150 mm para elevar la altura del mueble desde los 850 hasta los 920 mm.
- En el modelo infantil la altura del mueble es de 700 hasta 750 mm.
- Patas traseras avanzadas 50 mm que permiten situar los muebles en suelos con radio sanitario.
- Puertas batientes.
- Dos o tres orificios de Ø 190-280 mm para aros de goma.
- Aros de goma de colores no incluidos.
- **Se suministra montado.**

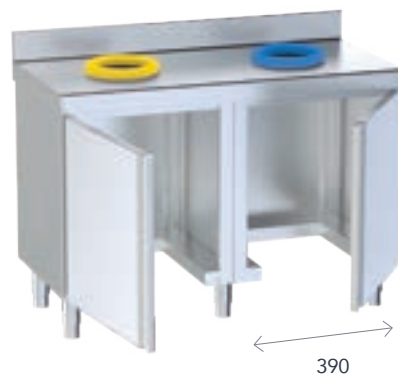

PRODUCTOS RELACIONADOS

CUBOS pág. 171



CENTRAL

Medidas totales (mm)	Orificios	Código
1200 x 600 x 850	2	• F0072013
1800 x 600 x 850	3	• F0072014



MURAL

Medidas totales (mm)	Orificios	Código
1200 x 600 x 850	2	• F0072007
1800 x 600 x 850	3	• F0072008

CENTRAL INFANTIL

Medidas totales (mm)	Orificios	Código
1200 x 600 x 700	2	• F0072011
1800 x 600 x 700	3	• F0072012

MURAL INFANTIL

Medidas totales (mm)	Orificios	Código
1200 x 600 x 700	2	• F0072009
1800 x 600 x 700	3	• F0072010

ARO DE GOMA PARA RESIDUOS

- Facilita la identificación del contenedor.
- Desmontable.
- Fácil de limpiar y desinfectar.

Color	Código
Rojo - Orgánico	• ARO000RO
Verde - Cristal	• ARO000VE
Amarillo - Plástico	• ARO000AM
Azul - Papel	• ARO000AZ



CUSTOMIZACIONES SOBRE ENCIMERAS

ESPESOR 1,5 MM EN ENCIMERAS

- Fabricación de encimeras de acero inoxidable AISI 304 18/10 con 1,5 mm de espesor.
- Mayor robustez.
- Incremento de precio sobre la encimera estándar:

Medida	Código
Hasta 1200 mm	• FESP1512
Hasta 1600 mm	• FESP1516
Hasta 2000 mm	• FESP1520
Hasta 2400 mm	• FESP1524
Hasta 2800 mm	• FESP1528

ARO DE DESBARACE EN ENCIMERAS Y TAPA

- Agujero de desbarace de Ø 200mm con aro de goma para tirar los desperdicios directamente a un cubo de basura situado bajo la encimera.
- Caucho alimentario de alta densidad.
- Aro de goma desmontable.

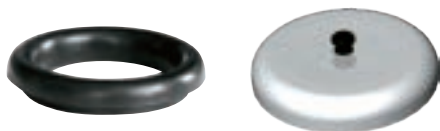

Modelo	Código
Agujero + aro de goma	• ADE50001
Recambio aro goma	• CAD00001
Tapa de aro desbarazado	• RTAPAD01

PETO LATERAL PLEGADO Y SOLDADO EN ENCIMERAS

- Fabricado en acero inoxidable AISI 304 18/10.
- Peto lateral plegado con radio sanitario y soldadura en ángulo.
- Incremento de precio sobre la encimera estándar.
- **Solo compatible con encimeras murales**



Modelo	Código
Derecha	• CPDE0001
Izquierda	• CPIE0002
Derecha + Izquierda *	• CP2E0003

* Compatible con encimeras de hasta 2600 mm

AGUJERO PARA GRIFO EN ENCIMERAS

- Agujero de 33 mm de diámetro

Modelo	Posición	Código
Derecha		• LAVA0001
Izquierda		• LAVA0002
Centrado		• LAVA0003
Entre cubetas		• LAVA0004

OMEGAS DE REFUERZO DE ACERO INOXIDABLE PARA ENCIMERAS

- Sustitución de las omegas de serie por omegas de acero inoxidable.
- Incremento de precio sobre la encimera estándar.

Medidas	Solo encimera	Encimera 1 estante	Encimera 2 estantes
Hasta 1200 mm	• FIX1200E	• FIX1201E	• FIX1202E
Hasta 1600 mm	• FIX1600E	• FIX1601E	• FIX1602E
Hasta 2000 mm	• FIX2000E	• FIX2001E	• FIX2002E
Hasta 2400 mm	• FIX2400E	• FIX2401E	• FIX2402E
Hasta 2800 mm	• FIX2800E	• FIX2801E	• FIX2802E

CONJUNTOS MODULARES PERSONALIZABLES

¿CÓMO DISEÑAR UN CONJUNTO MODULAR?

APROVECHANDO EL 100% DEL ESPACIO

01



Hacer mediciones reales del espacio disponible; nuestros modulares se pueden customizar a la medida exacta.

02

Decidir ancho del conjunto: 600mm o 700mm.

03

Escoger tipo de encimera: central/mural y con o sin cubeta.

04

Seleccionar los muebles y encajar las medidas que resuelvan las necesidades del cliente y del diseño.

05

Si hay un ángulo de 90° tenemos soluciones que se integran a la perfección en el conjunto y aprovechan el espacio.

06

Posibilidad de cerrar el conjunto con un zócalo frontal y lateral de acero inoxidable.

Ejemplo de composición

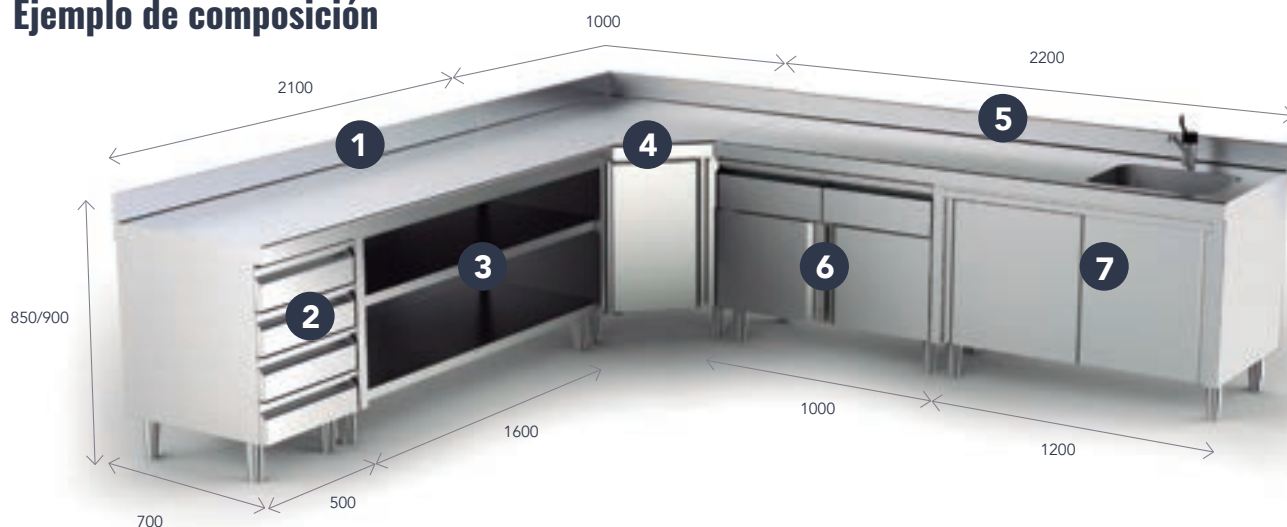

Descripción	Medidas totales (mm)	Código
1. Encimera mural - Gama 700	2100 x 700	F0080391
2. Módulo 4 cajones sin encimera - Gama 700	500 x 700 x 850	F0080124
3. Módulo con estantes sin encimera - Gama 700	1600 x 700 x 850	F0080056
4. Mueble angular 90° con chaflán - Gama 700	1000 x 1000 x 700 x 850	F0070117
5. Encimera mural con cubeta derecha - Gama 700	2200 x 700	FEC2207D
6. Módulo con cajones y puertas batientes sin encimera - Gama 700	1000 x 700 x 850	F0080109
7. Módulo con puertas correderas para encimera con cubeta - Gama 700	1200 x 700 x 850	FCU80008

MUEBLE DE APOYO PARA TERRAZA

MUEBLE DE APOYO PARA TERRAZA

- Fabricado en acero inoxidable AISI 304 18/10.
- Encimera con omegas de refuerzo.
- Peto posterior de 105 mm y frontal de 65 mm en punto redondo sanitario, totalmente soldados.
- Cajones con guías telescópicas.
- Módulos de gran capacidad con puertas batientes.
- Asa lateral para facilitar el manejo del mueble.
- Soporte lateral para colocar bandejas.
- 4 ruedas giratorias de Ø150 mm con parachoques, 2 de ellas con freno.
- Modelos con petos laterales, totalmente soldados.
- **Se suministra montado.**



SIN PETOS LATERALES

Medidas totales (mm)	Puertas	Cajones	Código
1000 x 600 x 1100	-	2	• F0072001
1000 x 600 x 1100	2	2	• F0072002
1500 x 600 x 1100	3	3	• F0072003

CON PETOS LATERALES

Medidas totales (mm)	Puertas	Cajones	Código
1000 x 600 x 1100	-	2	• F0072004
1000 x 600 x 1100	2	2	• F0072005
1500 x 600 x 1100	3	3	• F0072006

ACCESORIOS PARA MUEBLES Y MÓDULOS

PACK DE 4 O 6 RUEDAS

- 4 o 6 ruedas de Ø 150 mm, dos de ellas con freno.
- Sustituyen a las patas de serie de los muebles y módulos.
- **Es necesario indicar el modelo de mueble en el pedido.**

Modelo	Para módulos de longitud	Código
4 ruedas	≤ 2000 mm	• FRU80001
6 ruedas	> 2000 mm	• FRU80002

PATAS CON ALTURA REGULABLE DESDE 900 A 990 MM

- Fabricadas en acero inoxidable AISI 304 18/10.
- Sustituyen a las patas de serie de los muebles y módulos.
- **Es necesario indicar el modelo de mueble en el pedido.**

Modelo	Código
4 patas	• FPM00004
6 patas	• FPM00006

ZÓCALOS

- Fabricados en acero inoxidable AISI 304 18/10.
- Fácil instalación.

Medida	Código
400	• FZ000400
600	• FZ000600
800	• FZ000800
1000	• FZ001000
1200	• FZ001200
1400	• FZ001400
1600	• FZ001600
1800	• FZ001800
2000	• FZ002000
Lateral 600	• FZL00600
Lateral 700	• FZL00700



»»» ÍNDICE

ARMARIOS

ARMARIOS DE PARED

PÁG. 124



ARMARIOS CALENTADORES DE PLATOS

PÁG. 125



SOPORTES

PÁG. 125



ARMARIOS DE PIE

PÁG. 126



ARMARIOS DE PARED

- Pensado para su uso diario en la organización de la cocina profesional.
- Fabricado en acero inoxidable AISI 304 18/10, satinado.
- Estante intermedio regulable en altura.
- Fácil montaje a pared.
- Los modelos con una puerta batiente tienen la apertura a mano derecha.

- El modelo angular está indicado para unir armarios de pared en esquinas con ángulo de 90°.
- Sistema regulable de pared para desniveles de más de 1 cm.
- **Se suministra montado.**



PUERTAS BATIENTES

Medidas totales (mm)	Puertas	Código
400 x 400 x 600	1	• F0240134
500 x 400 x 600	1	• F0240135
800 x 400 x 600	2	• F0240136
1000 x 400 x 600	2	• F0240137

ABIERTO

Medidas totales (mm)	Código
1000 x 400 x 600	• F0240130
1200 x 400 x 600	• F0240131
1400 x 400 x 600	• F0240132
1600 x 400 x 600	• F0240133

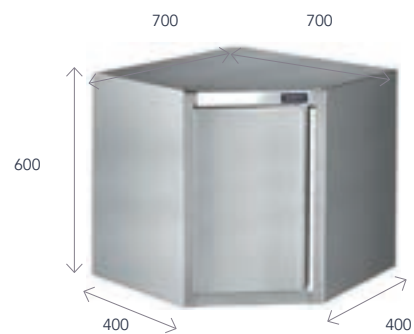

PUERTAS CORREDERAS CON ESTANTE

Medidas totales (mm)	Con estante
1000 x 400 x 600	• F0240101
1200 x 400 x 600	• F0240102
1400 x 400 x 600	• F0240104
1600 x 400 x 600	• F0240103
1800 x 400 x 600	• F0240105

ANGULAR 90°

Medidas totales (mm)	Código
700 x 400 x 600	• F0240121

PUERTAS CORREDERAS CON ESCURREPLATOS

Medidas totales (mm)	Con escurreplatos
1000 x 400 x 600	• F0240111
1200 x 400 x 600	• F0240112



ARMARIOS CALENTADORES DE PLATOS Y SOPORTES

ARMARIO CALENTADOR DE PLATOS

- **Mantiene de los platos calientes durante el servicio.**
- Fabricado en acero inoxidable AISI 304 18/10.
- Interruptor luminoso y termostato analógico regulable de 0/90 °C.
- Modelo simple: 1 estante intermedio regulable.
- Modelo doble: 2 estantes intermedios regulables.
- Modelo modular: fácil instalación en el estante inferior de las mesas de trabajo.



SIMPLE



DOBLE



MODULAR

Modelo	Medidas totales (mm)	Potencia (W)	Alimentación (V/Hz)	Capacidad platos	Diámetro platos	Código
Simple	400 x 460 x 870	400	230/50-60	60	310 mm	• F0420301
Doble	800 x 460 x 870	1500	230/50-60	120	310 mm	• F0420302
Modular	400 x 460 x 570	400	230/50-60	30	290 mm	• F0420306

SOPORTE PARA COLGAR UTENSILIOS EN LÍNEA

- Fabricado en tubo de acero inoxidable AISI 304 18/10 de Ø 8 mm.
- Pletinas soldadas con orificios para su sujeción a pared (tacos y tornillos incluidos).



Medidas totales (mm)	Ø	Código
600 x 48	8 mm	• F0210201

ARMARIOS DE PIE

ARMARIO DE PIE

- **Facilita el almacenaje y organización en la cocina.**
- Fabricado en acero inoxidable AISI 304 18/10, satinado.
- Todos los modelos incluyen 3 estantes intermedios de acero inoxidable con omegas de refuerzo. El estante central es fijo, los otros dos son regulables en altura.
- Carga máxima por estante: 80 kg.
- Cerradura con llave incluida.
- Patas de 150 mm regulables en altura para una máxima estabilidad.
- **Se suministra montado.**

MEDIDAS ARMARIO DE PIE

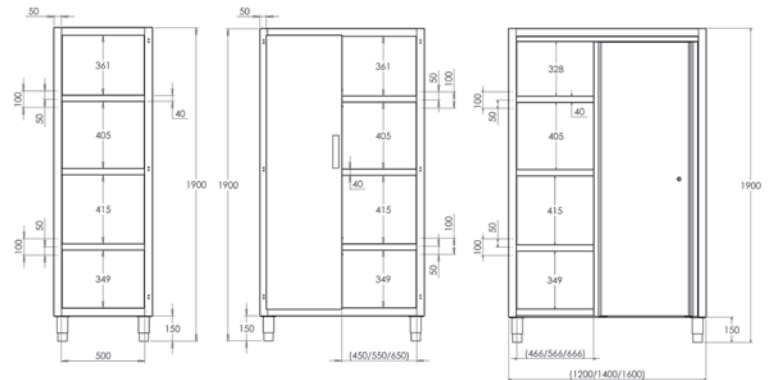

PUERTAS BATIENTES

Medidas totales (mm)	Código	Puertas
600 x 600 x 1900	• F0240000	1
1000 x 600 x 1900	• F0240006	2
1200 x 600 x 1900	• F0240007	2
1400 x 600 x 1900	• F0240008	2
1600 x 600 x 1900	-	-

PUERTAS CORREDERAS

Código	Puertas
-	-
• F0240001	2
• F0240002	2
• F0240003	2

PROTECTOR INCLINADO PARA ARMARIO DE PIE

- **Útil para evitar la acumulación de polvo y suciedad en la parte superior del armario.**
- Fabricado en acero inoxidable AISI 304 18/10, satinado.
- Fácil instalación sobre los armarios de pie.

Medidas totales (mm)	Puertas batientes	Puertas correderas
600 x 600 x 200	• F0240402	-
1000 x 600 x 200	• F0240403	-
1200 x 600 x 200	• F0240404	• F0240406
1400 x 600 x 200	• F0240405	• F0240407
1600 x 600 x 200	-	• F0240408



ARMARIO PARA ARTÍCULOS DE LIMPIEZA

- **Recomendado para organizar y clasificar los productos de limpieza, preservándolos ocultos de la zona de trabajo.**
- Fabricado en acero inoxidable AISI 304 18/10, satinado.
- Provisto de 3 estantes intermedios de acero inoxidable y espacio para la organización y clasificación de los utensilios de limpieza.
- Cerradura con llave incluida.
- Patas de 150 mm regulables en altura para una máxima estabilidad.
- **Se suministra montado.**

MEDIDAS ARMARIO DE PIE

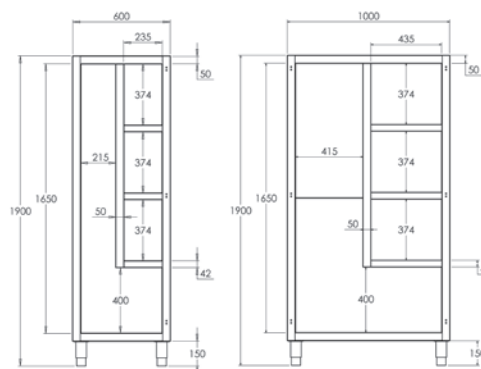

Medidas totales (mm)	Puertas batientes	Código
600 x 450 x 1900	1	• F0240201
1000 x 450 x 1900	2	• F0240202

PROTECTOR INCLINADO PARA ARMARIO DE LIMPIEZA

- **Útil para evitar la acumulación de polvo y suciedad en la parte superior del armario.**
- Fabricado en acero inoxidable AISI 304 18/10, satinado.
- Fácil instalación sobre los armarios de pie.

Medidas totales (mm)	Código
600 x 450 x 200	• F0240410
1000 x 450 x 200	• F0240409





»»» ÍNDICE

ESTANTERÍAS

ESTANTERÍAS DE PARED

PÁG. 130



ESTANTERÍAS DE PERFIL RANURADO

PÁG. 135



ESTANTERÍAS DE PIE INOXIDABLES

PÁG. 142



ESTANTERÍAS DE PIE DE ALUMINIO

PÁG. 152





ESTANTERÍA DE PARED SOLDADA

- Fabricada en acero inoxidable AISI 304 18/10.
- Cartelas a pared con taladros de Ø 8 mm.
- Tacos para su instalación incluidos.
- **Se suministra totalmente soldada.**



POSIBILIDAD DE CUSTOMIZAR EN LONGITUD

Indicar medida de longitud deseada, precio y código del modelo inmediatamente superior (*)

Medidas totales (mm)	Código
600 x 250 x 150	• F0100207
800 x 250 x 150	• F0100208
1000 x 250 x 150	• F0100201
1200 x 250 x 150	• F0100202
1400 x 250 x 150	• F0100203
1500 x 250 x 150	• F0100209
1600 x 250 x 150	• F0100204
1800 x 250 x 150	• F0100205
2000 x 250 x 150	• F0100206

Medidas totales (mm)	Código
600 x 300 x 250	• F0100226
800 x 300 x 250	• F0100227
1000 x 300 x 250	• F0100228
1200 x 300 x 250	• F0100229
1400 x 300 x 250	• F0100230
1500 x 300 x 250	• F0100231
1600 x 300 x 250	• F0100232
1800 x 300 x 250	• F0100233
2000 x 300 x 250	• F0100234

Medidas totales (mm)	Código
600 x 400 x 250	• F0100217
800 x 400 x 250	• F0100218
1000 x 400 x 250	• F0100211
1200 x 400 x 250	• F0100212
1400 x 400 x 250	• F0100213
1500 x 400 x 250	• F0100219
1600 x 400 x 250	• F0100214
1800 x 400 x 250	• F0100215
2000 x 400 x 250	• F0100216



ESTANTERÍA ESCURREPLATOS MURAL

- Fabricada en acero inoxidable AISI 304 18/10.
- Cartelas a pared con taladros de Ø 8 mm.
- Tacos y tornillos para su instalación incluidos.
- Parrillas en acero inoxidable desmontables.
- Para platos con diámetro máximo de 250 mm.
- **Se suministra totalmente soldada.**



Medidas totales (mm)	Capacidad platos	Código
730 x 300 x 180	26	• F0200301
1430 x 300 x 180	52	• F0200302

ESTANTERÍA CAMPANA MURAL

- Fabricada en acero inoxidable AISI 304 18/10.
- Cartelas a pared con taladros de Ø 8 mm.
- Tacos y tornillos para su instalación, incluidos.
- Parrillas en acero inoxidable desmontables GN 1/1.
- **Se suministra totalmente soldada.**



Medidas totales (mm)	Capacidad	Código
590 x 400 x 180	1GN 1/1	• F0200104
1115 x 400 x 180	2GN 1/1	• F0200101
1650 x 400 x 180	3GN 1/1	• F0200102
2180 x 400 x 180	4GN 1/1	• F0200103



ESTANTERÍA PARA MICROONDAS

- **Diseñada para colgar a la pared el microondas u otros aparatos.**
- Fabricada en acero inoxidable.
- Cartelas a pared con taladros de Ø 8 mm.
- Tacos y tornillos para su instalación, incluidos.
- Orificio para cableado de Ø 60 mm.
- **Se suministra totalmente soldada con cartelas desmontadas.**



Medidas totales (mm)	Código
600 x 400 x 230	• F0200401
700 x 500 x 280	• F0200403
800 x 400 x 230	• F0200402



ESTANTERÍA DE TUBOS MURAL

- Fabricada en acero inoxidable AISI 304 18/10.
- Cartelas de acero inoxidable satinado a pared con taladros de Ø 8 mm.
- Tacos y tornillos para su instalación incluidos.
- Tubos de 25 x 25 mm de acero inoxidable.
- **Se suministra totalmente soldada.**



Medidas totales (mm)	Código
600 x 400 x 248	• F0100007
800 x 400 x 248	• F0100008
1000 x 400 x 248	• F0100001
1200 x 400 x 248	• F0100002
1400 x 400 x 248	• F0100003
1600 x 400 x 248	• F0100004
1800 x 400 x 248	• F0100006 *
2000 x 400 x 248	• F0100005 *

* Modelos que disponen de una cartela central soldada.



POSIBILIDAD DE CUSTOMIZAR EN LONGITUD

Indicar medida de longitud deseada, precio y código del modelo inmediatamente superior (*)



• 24/48 HORAS EXPEDICIÓN • 3 DÍAS EXPEDICIÓN



ESTANTERÍA CON CARTELAS

- Estantería fabricada en acero inoxidable.
- Tacos y tornillos para su instalación incluidos.
- Se suministra desmontada.
- **Fácil montaje en 3 minutos.**



POSIBILIDAD DE CUSTOMIZAR EN LONGITUD

Indicar medida de longitud deseada, precio y código del modelo inmediatamente superior (*)

Medidas totales (mm)	Código
600 x 250 x 150	• F0100235
800 x 250 x 150	• F0100236
1000 x 250 x 150	• F0100237
1200 x 250 x 150	• F0100238
1400 x 250 x 150	• F0100239
1500 x 250 x 150	• F0100240
1600 x 250 x 150	• F0100241
1800 x 250 x 150	• F0100242
2000 x 250 x 150	• F0100243

Medidas totales (mm)	Código
600 x 300 x 200	• F0100221
800 x 300 x 200	• F0100222
1000 x 300 x 200	• F0100223
1200 x 300 x 200	• F0100224
1400 x 300 x 200	• F0100225
1500 x 300 x 200	• F0100253
1600 x 300 x 200	• F0100254
1800 x 300 x 200	• F0100255
2000 x 300 x 200	• F0100256

Medidas totales (mm)	Código
600 x 400 x 250	• F0100244
800 x 400 x 250	• F0100245
1000 x 400 x 250	• F0100246
1200 x 400 x 250	• F0100247
1400 x 400 x 250	• F0100248
1500 x 400 x 250	• F0100249
1600 x 400 x 250	• F0100250
1800 x 400 x 250	• F0100251
2000 x 400 x 250	• F0100252





ESTANTERÍA CON CARTELAS INVERTIDAS

- Estantería fabricada en acero inoxidable.
- Tacos y tornillos para su instalación incluidos.
- Se suministra desmontada.
- **Fácil montaje en 3 minutos.**



POSIBILIDAD DE CUSTOMIZAR EN LONGITUD

Indicar medida de longitud deseada, precio y código del modelo inmediatamente superior (*)

Medidas totales (mm)	Código
600 x 250 x 150	• F0100600
800 x 250 x 150	• F0100601
1000 x 250 x 150	• F0100602
1200 x 250 x 150	• F0100603
1400 x 250 x 150	• F0100604
1500 x 250 x 150	• F0100605
1600 x 250 x 150	• F0100606
1800 x 250 x 150	• F0100607
2000 x 250 x 150	• F0100608

Medidas totales (mm)	Código
600 x 300 x 200	• F0100609
800 x 300 x 200	• F0100610
1000 x 300 x 200	• F0100611
1200 x 300 x 200	• F0100612
1400 x 300 x 200	• F0100613
1500 x 300 x 200	• F0100614
1600 x 300 x 200	• F0100615
1800 x 300 x 200	• F0100616
2000 x 300 x 200	• F0100617

Medidas totales (mm)	Código
600 x 400 x 250	• F0100618
800 x 400 x 250	• F0100619
1000 x 400 x 250	• F0100620
1200 x 400 x 250	• F0100621
1400 x 400 x 250	• F0100622
1500 x 400 x 250	• F0100623
1600 x 400 x 250	• F0100624
1800 x 400 x 250	• F0100625
2000 x 400 x 250	• F0100626



• 24/48 HORAS EXPEDICIÓN • 3 DÍAS EXPEDICIÓN

ESTANTERÍA DE PARED REGULABLE

- Fabricada íntegramente en acero inoxidable AISI 304 18/10 con acabado satinado.
- Fácil instalación de los montantes.
- Tacos y tornillos para su instalación incluidos.



MONTANTE

Altura (mm)	Código
600	• F0120001
1000	• F0120002
1500	• F0120003

- Precio por unidad.



ESTANTE LISO

Medidas (mm)	Código
1000 x 250	• F0100401
1200 x 250	• F0100403
1400 x 250	• F0100402
1600 x 250	• F0100404
1000 x 400	• F0100411
1200 x 400	• F0100413
1400 x 400	• F0100412
1600 x 400	• F0100414



ESTANTE INCLINADO

Medidas (mm)	Unidades	Cubetas	Código
1000 x 250	4	1/6	• F0100501
1000 x 400	4	1/3	• F0100511

- Cubetas no incluidas.



PRODUCTOS RELACIONADOS

RECIPIENTES GASTRONORM pág. 183

BARRA PARA COLGAR A LA PARED

- Fabricada en tubo de Ø 30 mm de acero inoxidable AISI 304 18/10.
- Pletinas soldadas con orificios para su sujeción a pared.
- Tacos y tornillos para su instalación incluidos.
- Se suministra totalmente soldada.

Medidas totales (mm)	Código
1000 x 150	• F0210001
1500 x 150	• F0210002
2000 x 150	• F0210003



ESTANTERÍAS DE PERFIL RANURADO



ESTANTERÍAS DE PERFIL RANURADO

Diseños en 4, 5 y 6 niveles con opción de añadir estantes adicionales

Dos espesores: 1 mm o 1,5 mm

Estantería robusta, capaz de soportar hasta 350 kg*

* Estante de 800 x 300 de 1,5 mm de espesor con omegas de refuerzo

ESTANTERÍA DE PERFIL RANURADO DE 1 MM O 1,5 MM DE ESPESOR

- Fabricada en acero inoxidable AISI 304 18/10.
- Altura de los estantes regulable cada 150 mm.
- Profundidades de estantes disponibles: 300, 400, 500 y 600 mm.
- Alturas de caballetes disponibles: 1700 y 2000 mm.
- Fijación de los estantes a los caballetes mediante tornillería incluida.
- **Se suministra desmontada.**



ESTANTERÍAS DE PERFIL RANURADO DE 1MM DE ESPESOR



SIN OMEGAS DE REFUERZO

Medidas totales (mm)	Carga total (Kg)	4 Niveles	5 Niveles	6 Niveles
800 x 300 x 1700	230	• EPI00001	• EPI00033	• EPI00065
1000 x 300 x 1700	180	• EPI00002	• EPI00034	• EPI00066
1200 x 300 x 1700	130	• EPI00003	• EPI00035	• EPI00067
1400 x 300 x 1700	105	• EPI00004	• EPI00036	• EPI00068
800 x 300 x 2000	230	• EPI00005	• EPI00037	• EPI00069
1000 x 300 x 2000	180	• EPI00006	• EPI00038	• EPI00070
1200 x 300 x 2000	130	• EPI00007	• EPI00039	• EPI00071
1400 x 300 x 2000	105	• EPI00008	• EPI00040	• EPI00072
800 x 400 x 1700	205	• EPI00009	• EPI00041	• EPI00073
1000 x 400 x 1700	155	• EPI00010	• EPI00042	• EPI00074
1200 x 400 x 1700	105	• EPI00011	• EPI00043	• EPI00075
1400 x 400 x 1700	80	• EPI00012	• EPI00044	• EPI00076
800 x 400 x 2000	205	• EPI00013	• EPI00045	• EPI00077
1000 x 400 x 2000	155	• EPI00014	• EPI00046	• EPI00078
1200 x 400 x 2000	105	• EPI00015	• EPI00047	• EPI00079
1400 x 400 x 2000	80	• EPI00016	• EPI00048	• EPI00080
800 x 500 x 1700	200	• EPI00017	• EPI00049	• EPI00081
1000 x 500 x 1700	150	• EPI00018	• EPI00050	• EPI00082
1200 x 500 x 1700	100	• EPI00019	• EPI00051	• EPI00083
1400 x 500 x 1700	75	• EPI00020	• EPI00052	• EPI00084
800 x 500 x 2000	200	• EPI00021	• EPI00053	• EPI00085
1000 x 500 x 2000	150	• EPI00022	• EPI00054	• EPI00086
1200 x 500 x 2000	100	• EPI00023	• EPI00055	• EPI00087
1400 x 500 x 2000	75	• EPI00024	• EPI00056	• EPI00088
800 x 600 x 1700	180	• EPI00025	• EPI00057	• EPI00089
1000 x 600 x 1700	130	• EPI00026	• EPI00058	• EPI00090
1200 x 600 x 1700	80	• EPI00027	• EPI00059	• EPI00091
1400 x 600 x 1700	55	• EPI00028	• EPI00060	• EPI00092
800 x 600 x 2000	180	• EPI00029	• EPI00061	• EPI00093
1000 x 600 x 2000	130	• EPI00030	• EPI00062	• EPI00094
1200 x 600 x 2000	80	• EPI00031	• EPI00063	• EPI00095
1400 x 600 x 2000	55	• EPI00032	• EPI00064	• EPI00096





CON OMEGAS DE REFUERZO

Medidas totales (mm)	Carga total (Kg)	4 Niveles	5 Niveles	6 Niveles
800 x 300 x 1700	280	• EPI00097	• EPI00129	• EPI00161
1000 x 300 x 1700	230	• EPI00098	• EPI00130	• EPI00162
1200 x 300 x 1700	180	• EPI00099	• EPI00131	• EPI00163
1400 x 300 x 1700	155	• EPI00100	• EPI00132	• EPI00164
800 x 300 x 2000	280	• EPI00101	• EPI00133	• EPI00165
1000 x 300 x 2000	230	• EPI00102	• EPI00134	• EPI00166
1200 x 300 x 2000	180	• EPI00103	• EPI00135	• EPI00167
1400 x 300 x 2000	155	• EPI00104	• EPI00136	• EPI00168
800 x 400 x 1700	255	• EPI00105	• EPI00137	• EPI00169
1000 x 400 x 1700	205	• EPI00106	• EPI00138	• EPI00170
1200 x 400 x 1700	155	• EPI00107	• EPI00139	• EPI00171
1400 x 400 x 1700	130	• EPI00108	• EPI00140	• EPI00172
800 x 400 x 2000	255	• EPI00109	• EPI00141	• EPI00173
1000 x 400 x 2000	205	• EPI00110	• EPI00142	• EPI00174
1200 x 400 x 2000	155	• EPI00111	• EPI00143	• EPI00175
1400 x 400 x 2000	130	• EPI00112	• EPI00144	• EPI00176
800 x 500 x 1700	250	• EPI00113	• EPI00145	• EPI00177
1000 x 500 x 1700	200	• EPI00114	• EPI00146	• EPI00178
1200 x 500 x 1700	150	• EPI00115	• EPI00147	• EPI00179
1400 x 500 x 1700	125	• EPI00116	• EPI00148	• EPI00180
800 x 500 x 2000	250	• EPI00117	• EPI00149	• EPI00181
1000 x 500 x 2000	200	• EPI00118	• EPI00150	• EPI00182
1200 x 500 x 2000	150	• EPI00119	• EPI00151	• EPI00183
1400 x 500 x 2000	125	• EPI00120	• EPI00152	• EPI00184
800 x 600 x 1700	230	• EPI00121	• EPI00153	• EPI00185
1000 x 600 x 1700	180	• EPI00122	• EPI00154	• EPI00186
1200 x 600 x 1700	130	• EPI00123	• EPI00155	• EPI00187
1400 x 600 x 1700	105	• EPI00124	• EPI00156	• EPI00188
800 x 600 x 2000	230	• EPI00125	• EPI00157	• EPI00189
1000 x 600 x 2000	180	• EPI00126	• EPI00158	• EPI00190
1200 x 600 x 2000	130	• EPI00127	• EPI00159	• EPI00191
1400 x 600 x 2000	105	• EPI00128	• EPI00160	• EPI00192

ESTANTERÍAS DE PERFIL RANURADO DE 1,5MM DE ESPESOR



SIN OMEGAS DE REFUERZO

Medidas totales (mm)	Carga total (Kg)	4 Niveles	5 Niveles	6 Niveles
800 x 300 x 1700	300	• EPI00193	• EPI00225	• EPI00257
1000 x 300 x 1700	250	• EPI00194	• EPI00226	• EPI00258
1200 x 300 x 1700	150	• EPI00195	• EPI00227	• EPI00259
1400 x 300 x 1700	125	• EPI00196	• EPI00228	• EPI00260
800 x 300 x 2000	300	• EPI00197	• EPI00229	• EPI00261
1000 x 300 x 2000	250	• EPI00198	• EPI00230	• EPI00262
1200 x 300 x 2000	150	• EPI00199	• EPI00231	• EPI00263
1400 x 300 x 2000	125	• EPI00200	• EPI00232	• EPI00264
800 x 400 x 1700	275	• EPI00201	• EPI00233	• EPI00265
1000 x 400 x 1700	225	• EPI00202	• EPI00234	• EPI00266
1200 x 400 x 1700	125	• EPI00203	• EPI00235	• EPI00267
1400 x 400 x 1700	100	• EPI00204	• EPI00236	• EPI00268
800 x 400 x 2000	275	• EPI00205	• EPI00237	• EPI00269
1000 x 400 x 2000	225	• EPI00206	• EPI00238	• EPI00270
1200 x 400 x 2000	125	• EPI00207	• EPI00239	• EPI00271
1400 x 400 x 2000	100	• EPI00208	• EPI00240	• EPI00272
800 x 500 x 1700	275	• EPI00209	• EPI00241	• EPI00273
1000 x 500 x 1700	225	• EPI00210	• EPI00242	• EPI00274
1200 x 500 x 1700	125	• EPI00211	• EPI00243	• EPI00275
1400 x 500 x 1700	100	• EPI00212	• EPI00244	• EPI00276
800 x 500 x 2000	275	• EPI00213	• EPI00245	• EPI00277
1000 x 500 x 2000	225	• EPI00214	• EPI00246	• EPI00278
1200 x 500 x 2000	125	• EPI00215	• EPI00247	• EPI00279
1400 x 500 x 2000	100	• EPI00216	• EPI00248	• EPI00280
800 x 600 x 1700	250	• EPI00217	• EPI00249	• EPI00281
1000 x 600 x 1700	200	• EPI00218	• EPI00250	• EPI00282
1200 x 600 x 1700	100	• EPI00219	• EPI00251	• EPI00283
1400 x 600 x 1700	75	• EPI00220	• EPI00252	• EPI00284
800 x 600 x 2000	250	• EPI00221	• EPI00253	• EPI00285
1000 x 600 x 2000	200	• EPI00222	• EPI00254	• EPI00286
1200 x 600 x 2000	100	• EPI00223	• EPI00255	• EPI00287
1400 x 600 x 2000	75	• EPI00224	• EPI00256	• EPI00288





CON OMEGAS DE REFUERZO

Medidas totales (mm)	Carga total (Kg)	4 Niveles	5 Niveles	6 Niveles
800 x 300 x 1700	350	• EPI00289	• EPI00321	• EPI00353
1000 x 300 x 1700	300	• EPI00290	• EPI00322	• EPI00354
1200 x 300 x 1700	200	• EPI00291	• EPI00323	• EPI00355
1400 x 300 x 1700	175	• EPI00292	• EPI00324	• EPI00356
800 x 300 x 2000	350	• EPI00293	• EPI00325	• EPI00357
1000 x 300 x 2000	300	• EPI00294	• EPI00326	• EPI00358
1200 x 300 x 2000	200	• EPI00295	• EPI00327	• EPI00359
1400 x 300 x 2000	175	• EPI00296	• EPI00328	• EPI00360
800 x 400 x 1700	325	• EPI00297	• EPI00329	• EPI00361
1000 x 400 x 1700	275	• EPI00298	• EPI00330	• EPI00362
1200 x 400 x 1700	175	• EPI00299	• EPI00331	• EPI00363
1400 x 400 x 1700	150	• EPI00300	• EPI00332	• EPI00364
800 x 400 x 2000	325	• EPI00301	• EPI00333	• EPI00365
1000 x 400 x 2000	275	• EPI00302	• EPI00334	• EPI00366
1200 x 400 x 2000	175	• EPI00303	• EPI00335	• EPI00367
1400 x 400 x 2000	150	• EPI00304	• EPI00336	• EPI00368
800 x 500 x 1700	325	• EPI00305	• EPI00337	• EPI00369
1000 x 500 x 1700	275	• EPI00306	• EPI00338	• EPI00370
1200 x 500 x 1700	175	• EPI00307	• EPI00339	• EPI00371
1400 x 500 x 1700	150	• EPI00308	• EPI00340	• EPI00372
800 x 500 x 2000	325	• EPI00309	• EPI00341	• EPI00373
1000 x 500 x 2000	275	• EPI00310	• EPI00342	• EPI00374
1200 x 500 x 2000	175	• EPI00311	• EPI00343	• EPI00375
1400 x 500 x 2000	150	• EPI00312	• EPI00344	• EPI00376
800 x 600 x 1700	300	• EPI00313	• EPI00345	• EPI00377
1000 x 600 x 1700	250	• EPI00314	• EPI00346	• EPI00378
1200 x 600 x 1700	150	• EPI00315	• EPI00347	• EPI00379
1400 x 600 x 1700	125	• EPI00316	• EPI00348	• EPI00380
800 x 600 x 2000	300	• EPI00317	• EPI00349	• EPI00381
1000 x 600 x 2000	250	• EPI00318	• EPI00350	• EPI00382
1200 x 600 x 2000	150	• EPI00319	• EPI00351	• EPI00383
1400 x 600 x 2000	125	• EPI00320	• EPI00352	• EPI00384



ESTANTE ADICIONAL DE 1MM DE ESPESOR

- Para personalizar la estantería añadiendo un estante adicional.
- Fabricado en acero inoxidable AISI 304 18/10.
- Modelos con o sin omegas de refuerzo.



Medidas totales (mm)	Sin omega de refuerzo	Con omega de refuerzo
800 x 300 x 1700	• EAI00001	• EAI00033
1000 x 300 x 1700	• EAI00002	• EAI00034
1200 x 300 x 1700	• EAI00003	• EAI00035
1400 x 300 x 1700	• EAI00004	• EAI00036
800 x 300 x 2000	• EAI00005	• EAI00037
1000 x 300 x 2000	• EAI00006	• EAI00038
1200 x 300 x 2000	• EAI00007	• EAI00039
1400 x 300 x 2000	• EAI00008	• EAI00040
800 x 400 x 1700	• EAI00009	• EAI00041
1000 x 400 x 1700	• EAI00010	• EAI00042
1200 x 400 x 1700	• EAI00011	• EAI00043
1400 x 400 x 1700	• EAI00012	• EAI00044
800 x 400 x 2000	• EAI00013	• EAI00045
1000 x 400 x 2000	• EAI00014	• EAI00046
1200 x 400 x 2000	• EAI00015	• EAI00047
1400 x 400 x 2000	• EAI00016	• EAI00048
800 x 500 x 1700	• EAI00017	• EAI00049
1000 x 500 x 1700	• EAI00018	• EAI00050
1200 x 500 x 1700	• EAI00019	• EAI00051
1400 x 500 x 1700	• EAI00020	• EAI00052
800 x 500 x 2000	• EAI00021	• EAI00053
1000 x 500 x 2000	• EAI00022	• EAI00054
1200 x 500 x 2000	• EAI00023	• EAI00055
1400 x 500 x 2000	• EAI00024	• EAI00056
800 x 600 x 1700	• EAI00025	• EAI00057
1000 x 600 x 1700	• EAI00026	• EAI00058
1200 x 600 x 1700	• EAI00027	• EAI00059
1400 x 600 x 1700	• EAI00028	• EAI00060
800 x 600 x 2000	• EAI00029	• EAI00061
1000 x 600 x 2000	• EAI00030	• EAI00062
1200 x 600 x 2000	• EAI00031	• EAI00063
1400 x 600 x 2000	• EAI00032	• EAI00064



ESTANTE ADICIONAL DE 1,5MM DE ESPESOR

- Para personalizar la estantería añadiendo un estante adicional.
- Fabricado en acero inoxidable AISI 304 18/10.
- Modelos con o sin omegas de refuerzo.



Medidas totales (mm)	Sin omega de refuerzo	Con omega de refuerzo
800 x 300 x 1700	• EAI00065	• EAI00097
1000 x 300 x 1700	• EAI00066	• EAI00098
1200 x 300 x 1700	• EAI00067	• EAI00099
1400 x 300 x 1700	• EAI00068	• EAI00100
800 x 300 x 2000	• EAI00069	• EAI00101
1000 x 300 x 2000	• EAI00070	• EAI00102
1200 x 300 x 2000	• EAI00071	• EAI00103
1400 x 300 x 2000	• EAI00072	• EAI00104
800 x 400 x 1700	• EAI00073	• EAI00105
1000 x 400 x 1700	• EAI00074	• EAI00106
1200 x 400 x 1700	• EAI00075	• EAI00107
1400 x 400 x 1700	• EAI00076	• EAI00108
800 x 400 x 2000	• EAI00077	• EAI00109
1000 x 400 x 2000	• EAI00078	• EAI00110
1200 x 400 x 2000	• EAI00079	• EAI00111
1400 x 400 x 2000	• EAI00080	• EAI00112
800 x 500 x 1700	• EAI00081	• EAI00113
1000 x 500 x 1700	• EAI00082	• EAI00114
1200 x 500 x 1700	• EAI00083	• EAI00115
1400 x 500 x 1700	• EAI00084	• EAI00116
800 x 500 x 2000	• EAI00085	• EAI00117
1000 x 500 x 2000	• EAI00086	• EAI00118
1200 x 500 x 2000	• EAI00087	• EAI00119
1400 x 500 x 2000	• EAI00088	• EAI00120
800 x 600 x 1700	• EAI00089	• EAI00121
1000 x 600 x 1700	• EAI00090	• EAI00122
1200 x 600 x 1700	• EAI00091	• EAI00123
1400 x 600 x 1700	• EAI00092	• EAI00124
800 x 600 x 2000	• EAI00093	• EAI00125
1000 x 600 x 2000	• EAI00094	• EAI00126
1200 x 600 x 2000	• EAI00095	• EAI00127
1400 x 600 x 2000	• EAI00096	• EAI00128



ESTANTERÍAS DE PIE INOXIDABLES

ESTANTERÍA DE PIE DE ACERO INOXIDABLE

- Fabricada en acero inoxidable.
- Altura de los estantes regulable cada 160 mm, hasta 11 niveles posibles.
- Dos profundidades de estantería disponibles: 400 y 500 mm.
- Altura de estantería disponible: 1800 mm.
- Bandejas disponibles en opciones lisas, perforadas o de polipropileno.
- Bandejas extraíbles para facilitar su limpieza.
- Patas regulables en altura para garantizar máxima estabilidad en cualquier superficie.
- Diseñada para un fácil montaje sin usar herramientas.
- Carga máxima por estante: 170 kg.



· Diseñada para un fácil montaje sin usar herramientas



SOPORTES

- Fabricados en tubo de 30 x 30 mm en acero inoxidable con taco regulable.

SOPORTE CENTRAL

Medidas totales (mm)	Código
1800 x 400	• KCC01840
1800 x 500	• KCC01850

SOPORTE LATERAL

Medidas totales (mm)	Código
1800 x 400	• KCL01840
1800 x 500	• KCL01850



PIEZA ANGULAR

- Accesorio en acero inoxidable AISI 304 18/10 para el montaje de estanterías en ángulo.

Medidas totales (mm)	Código
400	• KA000400
500	• KA000500



ESTANTE CON BANDEJAS



· Bandejas de polipropileno



· Bandejas de acero inoxidable lisas



· Bandejas de acero inoxidable perforadas

FONDO 400

Medidas (mm)	Bandejas de polipropileno	Bandejas de acero inoxidable lisas	Bandejas de acero inoxidable perforadas
600 x 400	• K4060003	• K4060002	• K4060001
700 x 400	• K4070003	• K4070002	• K4070001
800 x 400	• K4080003	• K4080002	• K4080001
900 x 400	• K4090003	• K4090002	• K4090001
1000 x 400	• K4100003	• K4100002	• K4100001
1100 x 400	• K4110003	• K4110002	• K4110001
1200 x 400	• K4120003	• K4120002	• K4120001
1300 x 400	• K4130003	• K4130002	• K4130001
1400 x 400	• K4140003	• K4140002	• K4140001
1500 x 400	• K4150003	• K4150002	• K4150001
1600 x 400	• K4160003	• K4160002	• K4160001

FONDO 500

Medidas (mm)	Bandejas de polipropileno	Bandejas de acero inoxidable lisas	Bandejas de acero inoxidable perforadas
600 x 500	• K5060003	• K5060002	• K5060001
700 x 500	• K5070003	• K5070002	• K5070001
800 x 500	• K5080003	• K5080002	• K5080001
900 x 500	• K5090003	• K5090002	• K5090001
1000 x 500	• K5100003	• K5100002	• K5100001
1100 x 500	• K5110003	• K5110002	• K5110001
1200 x 500	• K5120003	• K5120002	• K5120001
1300 x 500	• K5130003	• K5130002	• K5130001
1500 x 500	• K5140003	• K5140002	• K5140001
1400 x 500	• K5150003	• K5150002	• K5150001
1600 x 500	• K5160003	• K5160002	• K5160001



ESTANTERÍAS DE PIE INOXIDABLES

BANDEJAS



Medidas totales (mm)	Polipropileno	Acero inoxidable lisa	Acero inoxidable perforada
300 x 400	• KP304003	• KP304002	• KP304001
400 x 400	• KP404003	• KP404002	• KP404001
300 x 500	• KP305003	• KP305002	• KP305001
400 x 500	• KP405003	• KP405002	• KP405001

BANCADA

· Para almacenar cajas en lugares donde la normativa sanitaria prohíbe el contacto directo con el suelo.

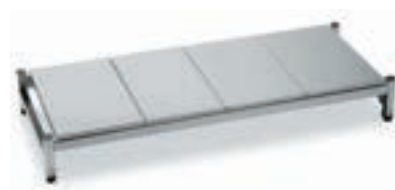

Medidas totales (mm)	Polipropileno	Acero inoxidable lisa
1060 x 500 x 180	• KB106003	• KB106002
1260 x 500 x 180	• KB126003	• KB126002
1460 x 500 x 180	• KB146003	• KB146002
1660 x 500 x 180	• KB166003	• KB166002

BARRA DE COLGAR PARA ESTANTERÍA

· Fabricada en tubo de Ø 30 mm de acero inoxidable AISI 304 18/10.

Medida (mm)	Código
800	• KBC00800
900	• KBC00900
1000	• KBC01000
1100	• KBC01100
1200	• KBC01200
1300	• KBC01300
1400	• KBC01400
1500	• KBC01500
1600	• KBC01600



RUEDAS

· El pack incluye 4 ruedas de Ø 125 mm, dos de ellas con frenos.

Modelo	Código
Pack 4 ruedas	• KRU00001



COMPOSICIONES BÁSICAS DE ESTANTERÍAS MODULARES

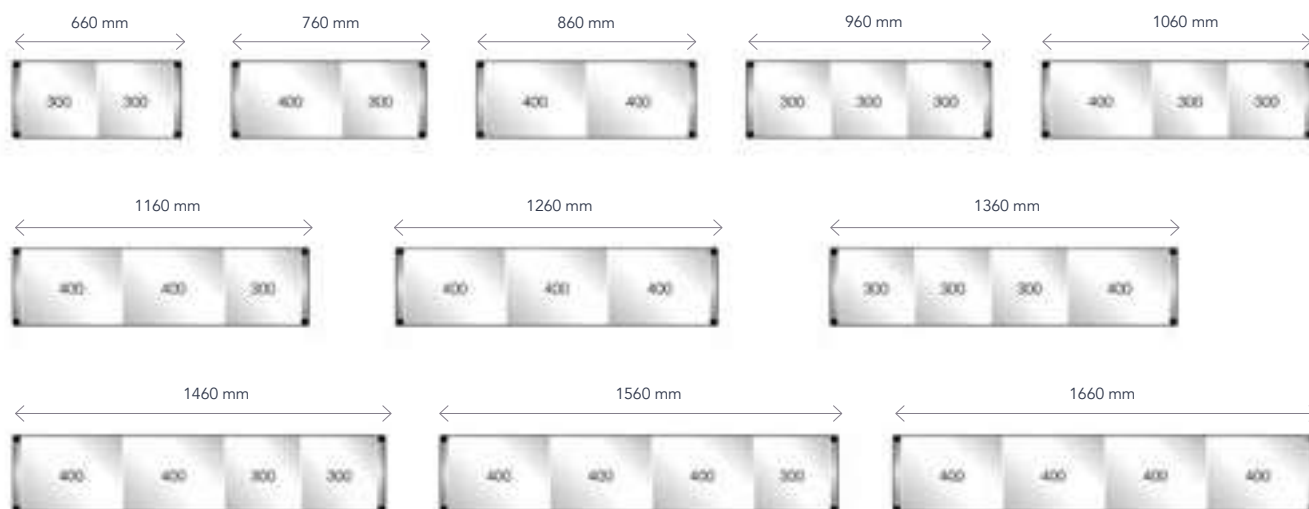

EJEMPLO DE PEDIDO DE ESTANTERÍA:

- Para seleccionar las estanterías modulares solo necesita conocer las dimensiones totales de la cámara.
- En primer lugar, ajustar el largo de la estantería lineal a la longitud X de la cámara.
- Para solicitar el largo de la estantería angular, se ha de descontar de la longitud Y de la cámara el ancho de la estantería lineal.
- En caso de que la cámara tenga radios sanitarios, también se ha de descontarlos de la longitud de la cámara.

Ejemplo de cálculo de presupuesto para estantería angular de acero inoxidable y polipropileno de fondo 400 mm y cuatro niveles, colocada en una cámara frigorífica.

Cámara frigorífica	X=3000	Y=2400
Estantería 4 niveles	lineal (3000)	angular (2400-400=2000)
Código	KIT00087	KIT02077
Medida estantería	2990 mm	1960 mm

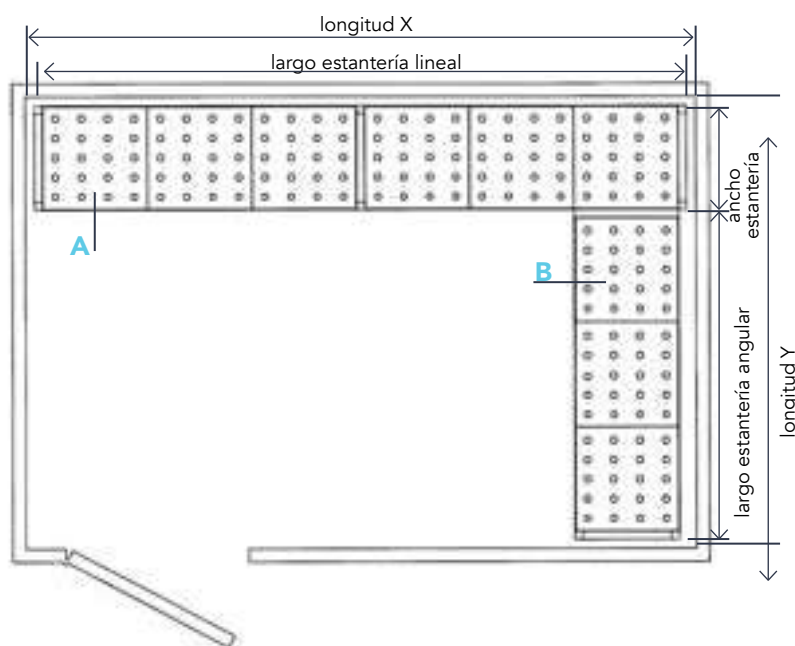

A-estantería lineal



B-estantería angular



Precio total estantería angular 2.151 €

ESTANTERÍAS DE PIE INOXIDABLES LINEALES ALTURA 1800

ESTANTERÍAS DE ACERO INOXIDABLE CON BANDEJAS DE POLIPROPILENO

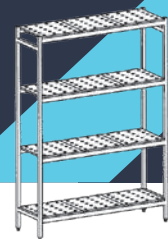

FONDO 400

Largo (mm)	3 niveles	4 niveles	5 niveles
660	● KIT00001	● KIT00063	● KIT00125
760	● KIT00002	● KIT00064	● KIT00126
860	● KIT00003	● KIT00065	● KIT00127
960	● KIT00004	● KIT00066	● KIT00128
1060	● KIT00005	● KIT00067	● KIT00129
1160	● KIT00006	● KIT00068	● KIT00130
1260	● KIT00007	● KIT00069	● KIT00131
1360	● KIT00008	● KIT00070	● KIT00132
1460	● KIT00009	● KIT00071	● KIT00133
1560	● KIT00010	● KIT00072	● KIT00134
1660	● KIT00011	● KIT00073	● KIT00135
1690	● KIT00012	● KIT00074	● KIT00136
1790	● KIT00013	● KIT00075	● KIT00137
1890	● KIT00014	● KIT00076	● KIT00138
1990	● KIT00015	● KIT00077	● KIT00139
2090	● KIT00016	● KIT00078	● KIT00140
2190	● KIT00017	● KIT00079	● KIT00141
2290	● KIT00018	● KIT00080	● KIT00142
2390	● KIT00019	● KIT00081	● KIT00143
2490	● KIT00020	● KIT00082	● KIT00144
2590	● KIT00021	● KIT00083	● KIT00145
2690	● KIT00022	● KIT00084	● KIT00146
2790	● KIT00023	● KIT00085	● KIT00147
2890	● KIT00024	● KIT00086	● KIT00148
2990	● KIT00025	● KIT00087	● KIT00149
3090	● KIT00026	● KIT00088	● KIT00150
3190	● KIT00027	● KIT00089	● KIT00151
3290	● KIT00028	● KIT00090	● KIT00152
3320	● KIT00029	● KIT00091	● KIT00153
3420	● KIT00030	● KIT00092	● KIT00154
3520	● KIT00031	● KIT00093	● KIT00155
3620	● KIT00032	● KIT00094	● KIT00156
3720	● KIT00033	● KIT00095	● KIT00157
3820	● KIT00034	● KIT00096	● KIT00158
3920	● KIT00035	● KIT00097	● KIT00159
4020	● KIT00036	● KIT00098	● KIT00160
4120	● KIT00037	● KIT00099	● KIT00161
4220	● KIT00038	● KIT00100	● KIT00162
4320	● KIT00039	● KIT00101	● KIT00163
4420	● KIT00040	● KIT00102	● KIT00164
4520	● KIT00041	● KIT00103	● KIT00165
4620	● KIT00042	● KIT00104	● KIT00166
4720	● KIT00043	● KIT00105	● KIT00167
4820	● KIT00044	● KIT00106	● KIT00168
4920	● KIT00045	● KIT00107	● KIT00169
4950	● KIT00046	● KIT00108	● KIT00170
5050	● KIT00047	● KIT00109	● KIT00171
5150	● KIT00048	● KIT00110	● KIT00172
5250	● KIT00049	● KIT00111	● KIT00173
5350	● KIT00050	● KIT00112	● KIT00174
5450	● KIT00051	● KIT00113	● KIT00175
5550	● KIT00052	● KIT00114	● KIT00176
5650	● KIT00053	● KIT00115	● KIT00177
5750	● KIT00054	● KIT00116	● KIT00178
5850	● KIT00055	● KIT00117	● KIT00179
5950	● KIT00056	● KIT00118	● KIT00180
6050	● KIT00057	● KIT00119	● KIT00181
6150	● KIT00058	● KIT00120	● KIT00182
6250	● KIT00059	● KIT00121	● KIT00183
6350	● KIT00060	● KIT00122	● KIT00184
6450	● KIT00061	● KIT00123	● KIT00185
6550	● KIT00062	● KIT00124	● KIT00186

FONDO 500

Largo (mm)	3 niveles	4 niveles	5 niveles
660	● KIT00187	● KIT00249	● KIT00311
760	● KIT00188	● KIT00250	● KIT00312
860	● KIT00189	● KIT00251	● KIT00313
960	● KIT00190	● KIT00252	● KIT00314
1060	● KIT00191	● KIT00253	● KIT00315
1160	● KIT00192	● KIT00254	● KIT00316
1260	● KIT00193	● KIT00255	● KIT00317
1360	● KIT00194	● KIT00256	● KIT00318
1460	● KIT00195	● KIT00257	● KIT00319
1560	● KIT00196	● KIT00258	● KIT00320
1660	● KIT00197	● KIT00259	● KIT00321
1690	● KIT00198	● KIT00260	● KIT00322
1790	● KIT00199	● KIT00261	● KIT00323
1890	● KIT00200	● KIT00262	● KIT00324
1990	● KIT00201	● KIT00263	● KIT00325
2090	● KIT00202	● KIT00264	● KIT00326
2190	● KIT00203	● KIT00265	● KIT00327
2290	● KIT00204	● KIT00266	● KIT00328
2390	● KIT00205	● KIT00267	● KIT00329
2490	● KIT00206	● KIT00268	● KIT00330
2590	● KIT00207	● KIT00269	● KIT00331
2690	● KIT00208	● KIT00270	● KIT00332
2790	● KIT00209	● KIT00271	● KIT00333
2890	● KIT00210	● KIT00272	● KIT00334
2990	● KIT00211	● KIT00273	● KIT00335
3090	● KIT00212	● KIT00274	● KIT00336
3190	● KIT00213	● KIT00275	● KIT00337
3290	● KIT00214	● KIT00276	● KIT00338
3320	● KIT00215	● KIT00277	● KIT00339
3420	● KIT00216	● KIT00278	● KIT00340
3520	● KIT00217	● KIT00279	● KIT00341
3620	● KIT00218	● KIT00280	● KIT00342
3720	● KIT00219	● KIT00281	● KIT00343
3820	● KIT00220	● KIT00282	● KIT00344
3920	● KIT00221	● KIT00283	● KIT00345
4020	● KIT00222	● KIT00284	● KIT00346
4120	● KIT00223	● KIT00285	● KIT00347
4220	● KIT00224	● KIT00286	● KIT00348
4320	● KIT00225	● KIT00287	● KIT00349
4420	● KIT00226	● KIT00288	● KIT00350
4520	● KIT00227	● KIT00289	● KIT00351
4620	● KIT00228	● KIT00290	● KIT00352
4720	● KIT00229	● KIT00291	● KIT00353
4820	● KIT00230	● KIT00292	● KIT00354
4920	● KIT00231	● KIT00293	● KIT00355
4950	● KIT00232	● KIT00294	● KIT00356
5050	● KIT00233	● KIT00295	● KIT00357
5150	● KIT00234	● KIT00296	● KIT00358
5250	● KIT00235	● KIT00297	● KIT00359
5350	● KIT00236	● KIT00298	● KIT00360
5450	● KIT00237	● KIT00299	● KIT00361
5550	● KIT00238	● KIT00300	● KIT00362
5650	● KIT00239	● KIT00301	● KIT00363
5750	● KIT00240	● KIT00302	● KIT00364
5850	● KIT00241	● KIT00303	● KIT00365
5950	● KIT00242	● KIT00304	● KIT00366
6050	● KIT00243	● KIT00305	● KIT00367
6150	● KIT00244	● KIT00306	● KIT00368
6250	● KIT00245	● KIT00307	● KIT00369
6350	● KIT00246	● KIT00308	● KIT00370
6450	● KIT00247	● KIT00309	● KIT00371
6550	● KIT00248	● KIT00310	● KIT00372



ESTANTERÍAS DE PIE INOXIDABLES ANGULARES ALTURA 1800

ESTANTERÍAS DE ACERO INOXIDABLE CON BANDEJAS DE POLIPROPILENO

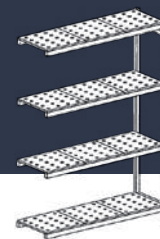

FONDO 400

Largo (mm)	3 niveles	4 niveles	5 niveles
630	● KIT02001	● KIT02063	● KIT02125
730	● KIT02002	● KIT02064	● KIT02126
830	● KIT02003	● KIT02065	● KIT02127
930	● KIT02004	● KIT02066	● KIT02128
1030	● KIT02005	● KIT02067	● KIT02129
1130	● KIT02006	● KIT02068	● KIT02130
1230	● KIT02007	● KIT02069	● KIT02131
1330	● KIT02008	● KIT02070	● KIT02132
1430	● KIT02009	● KIT02071	● KIT02133
1530	● KIT02010	● KIT02072	● KIT02134
1630	● KIT02011	● KIT02073	● KIT02135
1660	● KIT02012	● KIT02074	● KIT02136
1760	● KIT02013	● KIT02075	● KIT02137
1860	● KIT02014	● KIT02076	● KIT02138
1960	● KIT02015	● KIT02077	● KIT02139
2060	● KIT02016	● KIT02078	● KIT02140
2160	● KIT02017	● KIT02079	● KIT02141
2260	● KIT02018	● KIT02080	● KIT02142
2360	● KIT02019	● KIT02081	● KIT02143
2460	● KIT02020	● KIT02082	● KIT02144
2560	● KIT02021	● KIT02083	● KIT02145
2660	● KIT02022	● KIT02084	● KIT02146
2760	● KIT02023	● KIT02085	● KIT02147
2860	● KIT02024	● KIT02086	● KIT02148
2960	● KIT02025	● KIT02087	● KIT02149
3060	● KIT02026	● KIT02088	● KIT02150
3160	● KIT02027	● KIT02089	● KIT02151
3260	● KIT02028	● KIT02090	● KIT02152
3290	● KIT02029	● KIT02091	● KIT02153
3390	● KIT02030	● KIT02092	● KIT02154
3490	● KIT02031	● KIT02093	● KIT02155
3590	● KIT02032	● KIT02094	● KIT02156
3690	● KIT02033	● KIT02095	● KIT02157
3790	● KIT02034	● KIT02096	● KIT02158
3890	● KIT02035	● KIT02097	● KIT02159
3990	● KIT02036	● KIT02098	● KIT02160
4090	● KIT02037	● KIT02099	● KIT02161
4190	● KIT02038	● KIT02100	● KIT02162
4290	● KIT02039	● KIT02101	● KIT02163
4390	● KIT02040	● KIT02102	● KIT02164
4490	● KIT02041	● KIT02103	● KIT02165
4590	● KIT02042	● KIT02104	● KIT02166
4690	● KIT02043	● KIT02105	● KIT02167
4790	● KIT02044	● KIT02106	● KIT02168
4890	● KIT02045	● KIT02107	● KIT02169
4920	● KIT02046	● KIT02108	● KIT02170
5020	● KIT02047	● KIT02109	● KIT02171
5120	● KIT02048	● KIT02110	● KIT02172
5220	● KIT02049	● KIT02111	● KIT02173
5320	● KIT02050	● KIT02112	● KIT02174
5420	● KIT02051	● KIT02113	● KIT02175
5520	● KIT02052	● KIT02114	● KIT02176
5620	● KIT02053	● KIT02115	● KIT02177
5720	● KIT02054	● KIT02116	● KIT02178
5820	● KIT02055	● KIT02117	● KIT02179
5920	● KIT02056	● KIT02118	● KIT02180
6020	● KIT02057	● KIT02119	● KIT02181
6120	● KIT02058	● KIT02120	● KIT02182
6220	● KIT02059	● KIT02121	● KIT02183
6320	● KIT02060	● KIT02122	● KIT02184
6420	● KIT02061	● KIT02123	● KIT02185
6520	● KIT02062	● KIT02124	● KIT02186

FONDO 500

Largo (mm)	3 niveles	4 niveles	5 niveles
630	● KIT02187	● KIT02249	● KIT02311
730	● KIT02188	● KIT02250	● KIT02312
830	● KIT02189	● KIT02251	● KIT02313
930	● KIT02190	● KIT02252	● KIT02314
1030	● KIT02191	● KIT02253	● KIT02315
1130	● KIT02192	● KIT02254	● KIT02316
1230	● KIT02193	● KIT02255	● KIT02317
1330	● KIT02194	● KIT02256	● KIT02318
1430	● KIT02195	● KIT02257	● KIT02319
1530	● KIT02196	● KIT02258	● KIT02320
1630	● KIT02197	● KIT02259	● KIT02321
1660	● KIT02198	● KIT02260	● KIT02322
1760	● KIT02199	● KIT02261	● KIT02323
1860	● KIT02200	● KIT02262	● KIT02324
1960	● KIT02201	● KIT02263	● KIT02325
2060	● KIT02202	● KIT02264	● KIT02326
2160	● KIT02203	● KIT02265	● KIT02327
2260	● KIT02204	● KIT02266	● KIT02328
2360	● KIT02205	● KIT02267	● KIT02329
2460	● KIT02206	● KIT02268	● KIT02330
2560	● KIT02207	● KIT02269	● KIT02331
2660	● KIT02208	● KIT02270	● KIT02332
2760	● KIT02209	● KIT02271	● KIT02333
2860	● KIT02210	● KIT02272	● KIT02334
2960	● KIT02211	● KIT02273	● KIT02335
3060	● KIT02212	● KIT02274	● KIT02336
3160	● KIT02213	● KIT02275	● KIT02337
3260	● KIT02214	● KIT02276	● KIT02338
3290	● KIT02215	● KIT02277	● KIT02339
3390	● KIT02216	● KIT02278	● KIT02340
3490	● KIT02217	● KIT02279	● KIT02341
3590	● KIT02218	● KIT02280	● KIT02342
3690	● KIT02219	● KIT02281	● KIT02343
3790	● KIT02220	● KIT02282	● KIT02344
3890	● KIT02221	● KIT02283	● KIT02345
3990	● KIT02222	● KIT02284	● KIT02346
4090	● KIT02223	● KIT02285	● KIT02347
4190	● KIT02224	● KIT02286	● KIT02348
4290	● KIT02225	● KIT02287	● KIT02349
4390	● KIT02226	● KIT02288	● KIT02350
4490	● KIT02227	● KIT02289	● KIT02351
4590	● KIT02228	● KIT02290	● KIT02352
4690	● KIT02229	● KIT02291	● KIT02353
4790	● KIT02230	● KIT02292	● KIT02354
4890	● KIT02231	● KIT02293	● KIT02355
4920	● KIT02232	● KIT02294	● KIT02356
5020	● KIT02233	● KIT02295	● KIT02357
5120	● KIT02234	● KIT02296	● KIT02358
5220	● KIT02235	● KIT02297	● KIT02359
5320	● KIT02236	● KIT02298	● KIT02360
5420	● KIT02237	● KIT02299	● KIT02361
5520	● KIT02238	● KIT02300	● KIT02362
5620	● KIT02239	● KIT02301	● KIT02363
5720	● KIT02240	● KIT02302	● KIT02364
5820	● KIT02241	● KIT02303	● KIT02365
5920	● KIT02242	● KIT02304	● KIT02366
6020	● KIT02243	● KIT02305	● KIT02367
6120	● KIT02244	● KIT02306	● KIT02368
6220	● KIT02245	● KIT02307	● KIT02369
6320	● KIT02246	● KIT02308	● KIT02370
6420	● KIT02247	● KIT02309	● KIT02371
6520	● KIT02248	● KIT02310	● KIT02372



● 24/48 HORAS EXPEDICIÓN

ESTANTERÍAS DE PIE INOXIDABLES LINEALES ALTURA 1800

ESTANTERÍAS DE ACERO INOXIDABLE CON BANDEJAS INOX LISAS

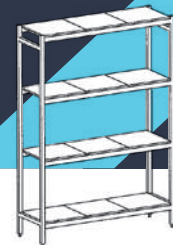

FONDO 400

Largo (mm)	3 niveles	4 niveles	5 niveles
660	● KIT00373	● KIT00435	● KIT00497
760	● KIT00374	● KIT00436	● KIT00498
860	● KIT00375	● KIT00437	● KIT00499
960	● KIT00376	● KIT00438	● KIT00500
1060	● KIT00377	● KIT00439	● KIT00501
1160	● KIT00378	● KIT00440	● KIT00502
1260	● KIT00379	● KIT00441	● KIT00503
1360	● KIT00380	● KIT00442	● KIT00504
1460	● KIT00381	● KIT00443	● KIT00505
1560	● KIT00382	● KIT00444	● KIT00506
1660	● KIT00383	● KIT00445	● KIT00507
1690	● KIT00384	● KIT00446	● KIT00508
1790	● KIT00385	● KIT00447	● KIT00509
1890	● KIT00386	● KIT00448	● KIT00510
1990	● KIT00387	● KIT00449	● KIT00511
2090	● KIT00388	● KIT00450	● KIT00512
2190	● KIT00389	● KIT00451	● KIT00513
2290	● KIT00390	● KIT00452	● KIT00514
2390	● KIT00391	● KIT00453	● KIT00515
2490	● KIT00392	● KIT00454	● KIT00516
2590	● KIT00393	● KIT00455	● KIT00517
2690	● KIT00394	● KIT00456	● KIT00518
2790	● KIT00395	● KIT00457	● KIT00519
2890	● KIT00396	● KIT00458	● KIT00520
2990	● KIT00397	● KIT00459	● KIT00521
3090	● KIT00398	● KIT00460	● KIT00522
3190	● KIT00399	● KIT00461	● KIT00523
3290	● KIT00400	● KIT00462	● KIT00524
3320	● KIT00401	● KIT00463	● KIT00525
3420	● KIT00402	● KIT00464	● KIT00526
3520	● KIT00403	● KIT00465	● KIT00527
3620	● KIT00404	● KIT00466	● KIT00528
3720	● KIT00405	● KIT00467	● KIT00529
3820	● KIT00406	● KIT00468	● KIT00530
3920	● KIT00407	● KIT00469	● KIT00531
4020	● KIT00408	● KIT00470	● KIT00532
4120	● KIT00409	● KIT00471	● KIT00533
4220	● KIT00410	● KIT00472	● KIT00534
4320	● KIT00411	● KIT00473	● KIT00535
4420	● KIT00412	● KIT00474	● KIT00536
4520	● KIT00413	● KIT00475	● KIT00537
4620	● KIT00414	● KIT00476	● KIT00538
4720	● KIT00415	● KIT00477	● KIT00539
4820	● KIT00416	● KIT00478	● KIT00540
4920	● KIT00417	● KIT00479	● KIT00541
4950	● KIT00418	● KIT00480	● KIT00542
5050	● KIT00419	● KIT00481	● KIT00543
5150	● KIT00420	● KIT00482	● KIT00544
5250	● KIT00421	● KIT00483	● KIT00545
5350	● KIT00422	● KIT00484	● KIT00546
5450	● KIT00423	● KIT00485	● KIT00547
5550	● KIT00424	● KIT00486	● KIT00548
5650	● KIT00425	● KIT00487	● KIT00549
5750	● KIT00426	● KIT00488	● KIT00550
5850	● KIT00427	● KIT00489	● KIT00551
5950	● KIT00428	● KIT00490	● KIT00552
6050	● KIT00429	● KIT00491	● KIT00553
6150	● KIT00430	● KIT00492	● KIT00554
6250	● KIT00431	● KIT00493	● KIT00555
6350	● KIT00432	● KIT00494	● KIT00556
6450	● KIT00433	● KIT00495	● KIT00557
6550	● KIT00434	● KIT00496	● KIT00558

FONDO 500

Largo (mm)	3 niveles	4 niveles	5 niveles
660	● KIT00559	● KIT00621	● KIT00683
760	● KIT00560	● KIT00622	● KIT00684
860	● KIT00561	● KIT00623	● KIT00685
960	● KIT00562	● KIT00624	● KIT00686
1060	● KIT00563	● KIT00625	● KIT00687
1160	● KIT00564	● KIT00626	● KIT00688
1260	● KIT00565	● KIT00627	● KIT00689
1360	● KIT00566	● KIT00628	● KIT00690
1460	● KIT00567	● KIT00629	● KIT00691
1560	● KIT00568	● KIT00630	● KIT00692
1660	● KIT00569	● KIT00631	● KIT00693
1690	● KIT00570	● KIT00632	● KIT00694
1790	● KIT00571	● KIT00633	● KIT00695
1890	● KIT00572	● KIT00634	● KIT00696
1990	● KIT00573	● KIT00635	● KIT00697
2090	● KIT00574	● KIT00636	● KIT00698
2190	● KIT00575	● KIT00637	● KIT00699
2290	● KIT00576	● KIT00638	● KIT00700
2390	● KIT00577	● KIT00639	● KIT00701
2490	● KIT00578	● KIT00640	● KIT00702
2590	● KIT00579	● KIT00641	● KIT00703
2690	● KIT00580	● KIT00642	● KIT00704
2790	● KIT00581	● KIT00643	● KIT00705
2890	● KIT00582	● KIT00644	● KIT00706
2990	● KIT00583	● KIT00645	● KIT00707
3090	● KIT00584	● KIT00646	● KIT00708
3190	● KIT00585	● KIT00647	● KIT00709
3290	● KIT00586	● KIT00648	● KIT00710
3320	● KIT00587	● KIT00649	● KIT00711
3420	● KIT00588	● KIT00650	● KIT00712
3520	● KIT00589	● KIT00651	● KIT00713
3620	● KIT00590	● KIT00652	● KIT00714
3720	● KIT00591	● KIT00653	● KIT00715
3820	● KIT00592	● KIT00654	● KIT00716
3920	● KIT00593	● KIT00655	● KIT00717
4020	● KIT00594	● KIT00656	● KIT00718
4120	● KIT00595	● KIT00657	● KIT00719
4220	● KIT00596	● KIT00658	● KIT00720
4320	● KIT00597	● KIT00659	● KIT00721
4420	● KIT00598	● KIT00660	● KIT00722
4520	● KIT00599	● KIT00661	● KIT00723
4620	● KIT00600	● KIT00662	● KIT00724
4720	● KIT00601	● KIT00663	● KIT00725
4820	● KIT00602	● KIT00664	● KIT00726
4920	● KIT00603	● KIT00665	● KIT00727
4950	● KIT00604	● KIT00666	● KIT00728
5050	● KIT00605	● KIT00667	● KIT00729
5150	● KIT00606	● KIT00668	● KIT00730
5250	● KIT00607	● KIT00669	● KIT00731
5350	● KIT00608	● KIT00670	● KIT00732
5450	● KIT00609	● KIT00671	● KIT00733
5550	● KIT00610	● KIT00672	● KIT00734
5650	● KIT00611	● KIT00673	● KIT00735
5750	● KIT00612	● KIT00674	● KIT00736
5850	● KIT00613	● KIT00675	● KIT00737
5950	● KIT00614	● KIT00676	● KIT00738
6050	● KIT00615	● KIT00677	● KIT00739
6150	● KIT00616	● KIT00678	● KIT00740
6250	● KIT00617	● KIT00679	● KIT00741
6350	● KIT00618	● KIT00680	● KIT00742
6450	● KIT00619	● KIT00681	● KIT00743
6550	● KIT00620	● KIT00682	● KIT00744



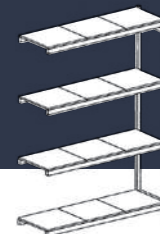

FONDO 400

Largo (mm)	3 niveles	4 niveles	5 niveles
630	● KIT02373	● KIT02435	● KIT02497
730	● KIT02374	● KIT02436	● KIT02498
830	● KIT02375	● KIT02437	● KIT02499
930	● KIT02376	● KIT02438	● KIT02500
1030	● KIT02377	● KIT02439	● KIT02501
1130	● KIT02378	● KIT02440	● KIT02502
1230	● KIT02379	● KIT02441	● KIT02503
1330	● KIT02380	● KIT02442	● KIT02504
1430	● KIT02381	● KIT02443	● KIT02505
1530	● KIT02382	● KIT02444	● KIT02506
1630	● KIT02383	● KIT02445	● KIT02507
1660	● KIT02384	● KIT02446	● KIT02508
1760	● KIT02385	● KIT02447	● KIT02509
1860	● KIT02386	● KIT02448	● KIT02510
1960	● KIT02387	● KIT02449	● KIT02511
2060	● KIT02388	● KIT02450	● KIT02512
2160	● KIT02389	● KIT02451	● KIT02513
2260	● KIT02390	● KIT02452	● KIT02514
2360	● KIT02391	● KIT02453	● KIT02515
2460	● KIT02392	● KIT02454	● KIT02516
2560	● KIT02393	● KIT02455	● KIT02517
2660	● KIT02394	● KIT02456	● KIT02518
2760	● KIT02395	● KIT02457	● KIT02519
2860	● KIT02396	● KIT02458	● KIT02520
2960	● KIT02397	● KIT02459	● KIT02521
3060	● KIT02398	● KIT02460	● KIT02522
3160	● KIT02399	● KIT02461	● KIT02523
3260	● KIT02400	● KIT02462	● KIT02524
3290	● KIT02401	● KIT02463	● KIT02525
3390	● KIT02402	● KIT02464	● KIT02526
3490	● KIT02403	● KIT02465	● KIT02527
3590	● KIT02404	● KIT02466	● KIT02528
3690	● KIT02405	● KIT02467	● KIT02529
3790	● KIT02406	● KIT02468	● KIT02530
3890	● KIT02407	● KIT02469	● KIT02531
3990	● KIT02408	● KIT02470	● KIT02532
4090	● KIT02409	● KIT02471	● KIT02533
4190	● KIT02410	● KIT02472	● KIT02534
4290	● KIT02411	● KIT02473	● KIT02535
4390	● KIT02412	● KIT02474	● KIT02536
4490	● KIT02413	● KIT02475	● KIT02537
4590	● KIT02414	● KIT02476	● KIT02538
4690	● KIT02415	● KIT02477	● KIT02539
4790	● KIT02416	● KIT02478	● KIT02540
4890	● KIT02417	● KIT02479	● KIT02541
4920	● KIT02418	● KIT02480	● KIT02542
5020	● KIT02419	● KIT02481	● KIT02543
5120	● KIT02420	● KIT02482	● KIT02544
5220	● KIT02421	● KIT02483	● KIT02545
5320	● KIT02422	● KIT02484	● KIT02546
5420	● KIT02423	● KIT02485	● KIT02547
5520	● KIT02424	● KIT02486	● KIT02548
5620	● KIT02425	● KIT02487	● KIT02549
5720	● KIT02426	● KIT02488	● KIT02550
5820	● KIT02427	● KIT02489	● KIT02551
5920	● KIT02428	● KIT02490	● KIT02552
6020	● KIT02429	● KIT02491	● KIT02553
6120	● KIT02430	● KIT02492	● KIT02554
6220	● KIT02431	● KIT02493	● KIT02555
6320	● KIT02432	● KIT02494	● KIT02556
6420	● KIT02433	● KIT02495	● KIT02557
6520	● KIT02434	● KIT02496	● KIT02558

FONDO 500

Largo (mm)	3 niveles	4 niveles	5 niveles
630	● KIT02559	● KIT02621	● KIT02683
730	● KIT02560	● KIT02622	● KIT02684
830	● KIT02561	● KIT02623	● KIT02685
930	● KIT02562	● KIT02624	● KIT02686
1030	● KIT02563	● KIT02625	● KIT02687
1130	● KIT02564	● KIT02626	● KIT02688
1230	● KIT02565	● KIT02627	● KIT02689
1330	● KIT02566	● KIT02628	● KIT02690
1430	● KIT02567	● KIT02629	● KIT02691
1530	● KIT02568	● KIT02630	● KIT02692
1630	● KIT02569	● KIT02631	● KIT02693
1660	● KIT02570	● KIT02632	● KIT02694
1760	● KIT02571	● KIT02633	● KIT02695
1860	● KIT02572	● KIT02634	● KIT02696
1960	● KIT02573	● KIT02635	● KIT02697
2060	● KIT02574	● KIT02636	● KIT02698
2160	● KIT02575	● KIT02637	● KIT02699
2260	● KIT02576	● KIT02638	● KIT02700
2360	● KIT02577	● KIT02639	● KIT02701
2460	● KIT02578	● KIT02640	● KIT02702
2560	● KIT02579	● KIT02641	● KIT02703
2660	● KIT02580	● KIT02642	● KIT02704
2760	● KIT02581	● KIT02643	● KIT02705
2860	● KIT02582	● KIT02644	● KIT02706
2960	● KIT02583	● KIT02645	● KIT02707
3060	● KIT02584	● KIT02646	● KIT02708
3160	● KIT02585	● KIT02647	● KIT02709
3260	● KIT02586	● KIT02648	● KIT02710
3290	● KIT02587	● KIT02649	● KIT02711
3390	● KIT02588	● KIT02650	● KIT02712
3490	● KIT02589	● KIT02651	● KIT02713
3590	● KIT02590	● KIT02652	● KIT02714
3690	● KIT02591	● KIT02653	● KIT02715
3790	● KIT02592	● KIT02654	● KIT02716
3890	● KIT02593	● KIT02655	● KIT02717
3990	● KIT02594	● KIT02656	● KIT02718
4090	● KIT02595	● KIT02657	● KIT02719
4190	● KIT02596	● KIT02658	● KIT02720
4290	● KIT02597	● KIT02659	● KIT02721
4390	● KIT02598	● KIT02660	● KIT02722
4490	● KIT02599	● KIT02661	● KIT02723
4590	● KIT02600	● KIT02662	● KIT02724
4690	● KIT02601	● KIT02663	● KIT02725
4790	● KIT02602	● KIT02664	● KIT02726
4890	● KIT02603	● KIT02665	● KIT02727
4920	● KIT02604	● KIT02666	● KIT02728
5020	● KIT02605	● KIT02667	● KIT02729
5120	● KIT02606	● KIT02668	● KIT02730
5220	● KIT02607	● KIT02669	● KIT02731
5320	● KIT02608	● KIT02670	● KIT02732
5420	● KIT02609	● KIT02671	● KIT02733
5520	● KIT02610	● KIT02672	● KIT02734
5620	● KIT02611	● KIT02673	● KIT02735
5720	● KIT02612	● KIT02674	● KIT02736
5820	● KIT02613	● KIT02675	● KIT02737
5920	● KIT02614	● KIT02676	● KIT02738
6020	● KIT02615	● KIT02677	● KIT02739
6120	● KIT02616	● KIT02678	● KIT02740
6220	● KIT02617	● KIT02679	● KIT02741
6320	● KIT02618	● KIT02680	● KIT02742
6420	● KIT02619	● KIT02681	● KIT02743
6520	● KIT02620	● KIT02682	● KIT02744



ESTANTERÍAS DE PIE INOXIDABLES LINEALES ALTURA 1800

ESTANTERÍAS DE ACERO INOXIDABLE CON BANDEJAS INOX PERFORADAS



FONDO 400

Largo (mm)	3 niveles	4 niveles	5 niveles
660	● KIT00745	● KIT00807	● KIT00869
760	● KIT00746	● KIT00808	● KIT00870
860	● KIT00747	● KIT00809	● KIT00871
960	● KIT00748	● KIT00810	● KIT00872
1060	● KIT00749	● KIT00811	● KIT00873
1160	● KIT00750	● KIT00812	● KIT00874
1260	● KIT00751	● KIT00813	● KIT00875
1360	● KIT00752	● KIT00814	● KIT00876
1460	● KIT00753	● KIT00815	● KIT00877
1560	● KIT00754	● KIT00816	● KIT00878
1660	● KIT00755	● KIT00817	● KIT00879
1690	● KIT00756	● KIT00818	● KIT00880
1790	● KIT00757	● KIT00819	● KIT00881
1890	● KIT00758	● KIT00820	● KIT00882
1990	● KIT00759	● KIT00821	● KIT00883
2090	● KIT00760	● KIT00822	● KIT00884
2190	● KIT00761	● KIT00823	● KIT00885
2290	● KIT00762	● KIT00824	● KIT00886
2390	● KIT00763	● KIT00825	● KIT00887
2490	● KIT00764	● KIT00826	● KIT00888
2590	● KIT00765	● KIT00827	● KIT00889
2690	● KIT00766	● KIT00828	● KIT00890
2790	● KIT00767	● KIT00829	● KIT00891
2890	● KIT00768	● KIT00830	● KIT00892
2990	● KIT00769	● KIT00831	● KIT00893
3090	● KIT00770	● KIT00832	● KIT00894
3190	● KIT00771	● KIT00833	● KIT00895
3290	● KIT00772	● KIT00834	● KIT00896
3320	● KIT00773	● KIT00835	● KIT00897
3420	● KIT00774	● KIT00836	● KIT00898
3520	● KIT00775	● KIT00837	● KIT00899
3620	● KIT00776	● KIT00838	● KIT00900
3720	● KIT00777	● KIT00839	● KIT00901
3820	● KIT00778	● KIT00840	● KIT00902
3920	● KIT00779	● KIT00841	● KIT00903
4020	● KIT00780	● KIT00842	● KIT00904
4120	● KIT00781	● KIT00843	● KIT00905
4220	● KIT00782	● KIT00844	● KIT00906
4320	● KIT00783	● KIT00845	● KIT00907
4420	● KIT00784	● KIT00846	● KIT00908
4520	● KIT00785	● KIT00847	● KIT00909
4620	● KIT00786	● KIT00848	● KIT00910
4720	● KIT00787	● KIT00849	● KIT00911
4820	● KIT00788	● KIT00850	● KIT00912
4920	● KIT00789	● KIT00851	● KIT00913
4950	● KIT00790	● KIT00852	● KIT00914
5050	● KIT00791	● KIT00853	● KIT00915
5150	● KIT00792	● KIT00854	● KIT00916
5250	● KIT00793	● KIT00855	● KIT00917
5350	● KIT00794	● KIT00856	● KIT00918
5450	● KIT00795	● KIT00857	● KIT00919
5550	● KIT00796	● KIT00858	● KIT00920
5650	● KIT00797	● KIT00859	● KIT00921
5750	● KIT00798	● KIT00860	● KIT00922
5850	● KIT00799	● KIT00861	● KIT00923
5950	● KIT00800	● KIT00862	● KIT00924
6050	● KIT00801	● KIT00863	● KIT00925
6150	● KIT00802	● KIT00864	● KIT00926
6250	● KIT00803	● KIT00865	● KIT00927
6350	● KIT00804	● KIT00866	● KIT00928
6450	● KIT00805	● KIT00867	● KIT00929
6550	● KIT00806	● KIT00868	● KIT00930

FONDO 500

Largo (mm)	3 niveles	4 niveles	5 niveles
660	● KIT00931	● KIT00993	● KIT01055
760	● KIT00932	● KIT00994	● KIT01056
860	● KIT00933	● KIT00995	● KIT01057
960	● KIT00934	● KIT00996	● KIT01058
1060	● KIT00935	● KIT00997	● KIT01059
1160	● KIT00936	● KIT00998	● KIT01060
1260	● KIT00937	● KIT00999	● KIT01061
1360	● KIT00938	● KIT01000	● KIT01062
1460	● KIT00939	● KIT01001	● KIT01063
1560	● KIT00940	● KIT01002	● KIT01064
1660	● KIT00941	● KIT01003	● KIT01065
1690	● KIT00942	● KIT01004	● KIT01066
1790	● KIT00943	● KIT01005	● KIT01067
1890	● KIT00944	● KIT01006	● KIT01068
1990	● KIT00945	● KIT01007	● KIT01069
2090	● KIT00946	● KIT01008	● KIT01070
2190	● KIT00947	● KIT01009	● KIT01071
2290	● KIT00948	● KIT01010	● KIT01072
2390	● KIT00949	● KIT01011	● KIT01073
2490	● KIT00950	● KIT01012	● KIT01074
2590	● KIT00951	● KIT01013	● KIT01075
2690	● KIT00952	● KIT01014	● KIT01076
2790	● KIT00953	● KIT01015	● KIT01077
2890	● KIT00954	● KIT01016	● KIT01078
2990	● KIT00955	● KIT01017	● KIT01079
3090	● KIT00956	● KIT01018	● KIT01080
3190	● KIT00957	● KIT01019	● KIT01081
3290	● KIT00958	● KIT01020	● KIT01082
3320	● KIT00959	● KIT01021	● KIT01083
3420	● KIT00960	● KIT01022	● KIT01084
3520	● KIT00961	● KIT01023	● KIT01085
3620	● KIT00962	● KIT01024	● KIT01086
3720	● KIT00963	● KIT01025	● KIT01087
3820	● KIT00964	● KIT01026	● KIT01088
3920	● KIT00965	● KIT01027	● KIT01089
4020	● KIT00966	● KIT01028	● KIT01090
4120	● KIT00967	● KIT01029	● KIT01091
4220	● KIT00968	● KIT01030	● KIT01092
4320	● KIT00969	● KIT01031	● KIT01093
4420	● KIT00970	● KIT01032	● KIT01094
4520	● KIT00971	● KIT01033	● KIT01095
4620	● KIT00972	● KIT01034	● KIT01096
4720	● KIT00973	● KIT01035	● KIT01097
4820	● KIT00974	● KIT01036	● KIT01098
4920	● KIT00975	● KIT01037	● KIT01099
4950	● KIT00976	● KIT01038	● KIT01100
5050	● KIT00977	● KIT01039	● KIT01101
5150	● KIT00978	● KIT01040	● KIT01102
5250	● KIT00979	● KIT01041	● KIT01103
5350	● KIT00980	● KIT01042	● KIT01104
5450	● KIT00981	● KIT01043	● KIT01105
5550	● KIT00982	● KIT01044	● KIT01106
5650	● KIT00983	● KIT01045	● KIT01107
5750	● KIT00984	● KIT01046	● KIT01108
5850	● KIT00985	● KIT01047	● KIT01109
5950	● KIT00986	● KIT01048	● KIT01110
6050	● KIT00987	● KIT01049	● KIT01111
6150	● KIT00988	● KIT01050	● KIT01112
6250	● KIT00989	● KIT01051	● KIT01113
6350	● KIT00990	● KIT01052	● KIT01114
6450	● KIT00991	● KIT01053	● KIT01115
6550	● KIT00992	● KIT01054	● KIT01116



ESTANTERÍAS DE PIE INOXIDABLES ANGULARES ALTURA 1800

ESTANTERÍAS DE ACERO INOXIDABLE CON BANDEJAS INOX PERFORADAS

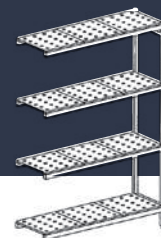

FONDO 400

Largo (mm)	3 niveles	4 niveles	5 niveles
630	● KIT02745	● KIT02807	● KIT02869
730	● KIT02746	● KIT02808	● KIT02870
830	● KIT02747	● KIT02809	● KIT02871
930	● KIT02748	● KIT02810	● KIT02872
1030	● KIT02749	● KIT02811	● KIT02873
1130	● KIT02750	● KIT02812	● KIT02874
1230	● KIT02751	● KIT02813	● KIT02875
1330	● KIT02752	● KIT02814	● KIT02876
1430	● KIT02753	● KIT02815	● KIT02877
1530	● KIT02754	● KIT02816	● KIT02878
1630	● KIT02755	● KIT02817	● KIT02879
1660	● KIT02756	● KIT02818	● KIT02880
1760	● KIT02757	● KIT02819	● KIT02881
1860	● KIT02758	● KIT02820	● KIT02882
1960	● KIT02759	● KIT02821	● KIT02883
2060	● KIT02760	● KIT02822	● KIT02884
2160	● KIT02761	● KIT02823	● KIT02885
2260	● KIT02762	● KIT02824	● KIT02886
2360	● KIT02763	● KIT02825	● KIT02887
2460	● KIT02764	● KIT02826	● KIT02888
2560	● KIT02765	● KIT02827	● KIT02889
2660	● KIT02766	● KIT02828	● KIT02890
2760	● KIT02767	● KIT02829	● KIT02891
2860	● KIT02768	● KIT02830	● KIT02892
2960	● KIT02769	● KIT02831	● KIT02893
3060	● KIT02770	● KIT02832	● KIT02894
3160	● KIT02771	● KIT02833	● KIT02895
3260	● KIT02772	● KIT02834	● KIT02896
3290	● KIT02773	● KIT02835	● KIT02897
3390	● KIT02774	● KIT02836	● KIT02898
3490	● KIT02775	● KIT02837	● KIT02899
3590	● KIT02776	● KIT02838	● KIT02900
3690	● KIT02777	● KIT02839	● KIT02901
3790	● KIT02778	● KIT02840	● KIT02902
3890	● KIT02779	● KIT02841	● KIT02903
3990	● KIT02780	● KIT02842	● KIT02904
4090	● KIT02781	● KIT02843	● KIT02905
4190	● KIT02782	● KIT02844	● KIT02906
4290	● KIT02783	● KIT02845	● KIT02907
4390	● KIT02784	● KIT02846	● KIT02908
4490	● KIT02785	● KIT02847	● KIT02909
4590	● KIT02786	● KIT02848	● KIT02910
4690	● KIT02787	● KIT02849	● KIT02911
4790	● KIT02788	● KIT02850	● KIT02912
4890	● KIT02789	● KIT02851	● KIT02913
4920	● KIT02790	● KIT02852	● KIT02914
5020	● KIT02791	● KIT02853	● KIT02915
5120	● KIT02792	● KIT02854	● KIT02916
5220	● KIT02793	● KIT02855	● KIT02917
5320	● KIT02794	● KIT02856	● KIT02918
5420	● KIT02795	● KIT02857	● KIT02919
5520	● KIT02796	● KIT02858	● KIT02920
5620	● KIT02797	● KIT02859	● KIT02921
5720	● KIT02798	● KIT02860	● KIT02922
5820	● KIT02799	● KIT02861	● KIT02923
5920	● KIT02800	● KIT02862	● KIT02924
6020	● KIT02801	● KIT02863	● KIT02925
6120	● KIT02802	● KIT02864	● KIT02926
6220	● KIT02803	● KIT02865	● KIT02927
6320	● KIT02804	● KIT02866	● KIT02928
6420	● KIT02805	● KIT02867	● KIT02929
6520	● KIT02806	● KIT02868	● KIT02930

FONDO 500

Largo (mm)	3 niveles	4 niveles	5 niveles
630	● KIT02931	● KIT02993	● KIT03055
730	● KIT02932	● KIT02994	● KIT03056
830	● KIT02933	● KIT02995	● KIT03057
930	● KIT02934	● KIT02996	● KIT03058
1030	● KIT02935	● KIT02997	● KIT03059
1130	● KIT02936	● KIT02998	● KIT03060
1230	● KIT02937	● KIT02999	● KIT03061
1330	● KIT02938	● KIT03000	● KIT03062
1430	● KIT02939	● KIT03001	● KIT03063
1530	● KIT02940	● KIT03002	● KIT03064
1630	● KIT02941	● KIT03003	● KIT03065
1660	● KIT02942	● KIT03004	● KIT03066
1760	● KIT02943	● KIT03005	● KIT03067
1860	● KIT02944	● KIT03006	● KIT03068
1960	● KIT02945	● KIT03007	● KIT03069
2060	● KIT02946	● KIT03008	● KIT03070
2160	● KIT02947	● KIT03009	● KIT03071
2260	● KIT02948	● KIT03010	● KIT03072
2360	● KIT02949	● KIT03011	● KIT03073
2460	● KIT02950	● KIT03012	● KIT03074
2560	● KIT02951	● KIT03013	● KIT03075
2660	● KIT02952	● KIT03014	● KIT03076
2760	● KIT02953	● KIT03015	● KIT03077
2860	● KIT02954	● KIT03016	● KIT03078
2960	● KIT02955	● KIT03017	● KIT03079
3060	● KIT02956	● KIT03018	● KIT03080
3160	● KIT02957	● KIT03019	● KIT03081
3260	● KIT02958	● KIT03020	● KIT03082
3290	● KIT02959	● KIT03021	● KIT03083
3390	● KIT02960	● KIT03022	● KIT03084
3490	● KIT02961	● KIT03023	● KIT03085
3590	● KIT02962	● KIT03024	● KIT03086
3690	● KIT02963	● KIT03025	● KIT03087
3790	● KIT02964	● KIT03026	● KIT03088
3890	● KIT02965	● KIT03027	● KIT03089
3990	● KIT02966	● KIT03028	● KIT03090
4090	● KIT02967	● KIT03029	● KIT03091
4190	● KIT02968	● KIT03030	● KIT03092
4290	● KIT02969	● KIT03031	● KIT03093
4390	● KIT02970	● KIT03032	● KIT03094
4490	● KIT02971	● KIT03033	● KIT03095
4590	● KIT02972	● KIT03034	● KIT03096
4690	● KIT02973	● KIT03035	● KIT03097
4790	● KIT02974	● KIT03036	● KIT03098
4890	● KIT02975	● KIT03037	● KIT03099
4920	● KIT02976	● KIT03038	● KIT03100
5020	● KIT02977	● KIT03039	● KIT03101
5120	● KIT02978	● KIT03040	● KIT03102
5220	● KIT02979	● KIT03041	● KIT03103
5320	● KIT02980	● KIT03042	● KIT03104
5420	● KIT02981	● KIT03043	● KIT03105
5520	● KIT02982	● KIT03044	● KIT03106
5620	● KIT02983	● KIT03045	● KIT03107
5720	● KIT02984	● KIT03046	● KIT03108
5820	● KIT02985	● KIT03047	● KIT03109
5920	● KIT02986	● KIT03048	● KIT03110
6020	● KIT02987	● KIT03049	● KIT03111
6120	● KIT02988	● KIT03050	● KIT03112
6220	● KIT02989	● KIT03051	● KIT03113
6320	● KIT02990	● KIT03052	● KIT03114
6420	● KIT02991	● KIT03053	● KIT03115
6520	● KIT02992	● KIT03054	● KIT03116



● 24/48 HORAS EXPEDICIÓN

ESTANTERÍAS DE PIE DE ALUMINIO

ESTANTERÍA DE PIE DE ALUMINIO

- Diseñada especialmente para su colocación en cámaras frigoríficas.
- Facilidad de montaje mediante anclajes.
- Estructura robusta en aluminio de 20 micras.
- Capacidad de 150 Kg por estante repartidos uniformemente.
- Estantes regulables en altura cada 150 mm.
- Parrillas de polipropileno autoventiladas, amovibles y lavables en lavavajillas.
- Dos profundidades: 370 y 570 mm medida Gastronorm.
- Dos alturas de estanterías: 1700 y 2000 mm.
- Sistema de montaje con anclajes que permite ahorrar tiempo de instalación.



· Detalle de la pieza de anclaje

Esquema explicativo de las diferentes combinaciones de anchura de balda.
Estas estanterías cuentan con 10 longitudes diferentes de estantes por cada profundidad.

Los kits incluyen: 2 largueros, 4 piezas de anclaje y conjunto de parrillas según esquema adjunto

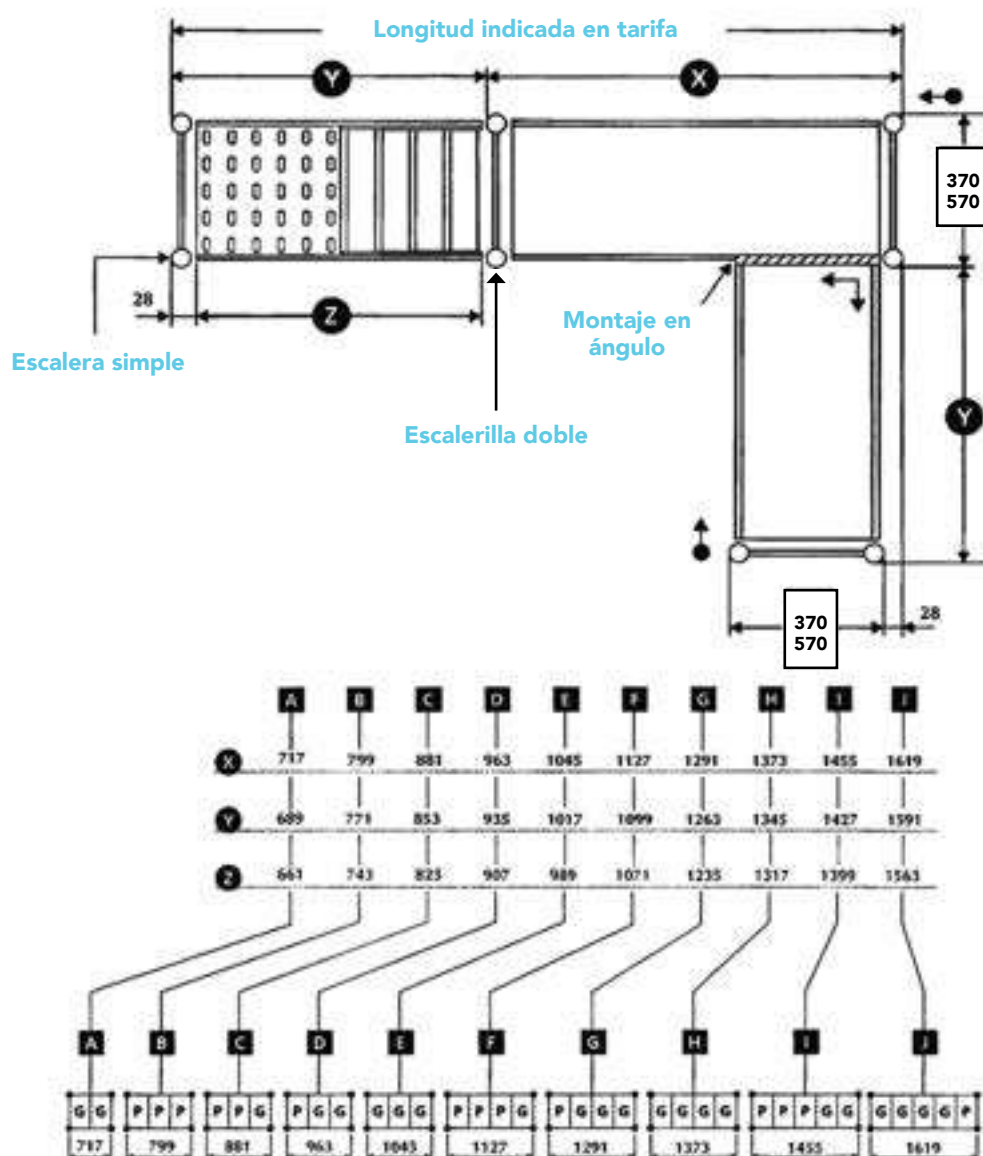

Fondo	370	570
Grande	325 x 325	525 x 325
Pequeña	325 x 245	525 x 245

ESTANTERÍAS DE PIE DE ALUMINIO

BANDEJA DE POLIPROPILENO

- Fabricada totalmente en polipropileno alimenticio de alta densidad.
- Incluye 2 largueros, 4 piezas de anclaje y conjunto de parrillas según esquema de la página 125.
- Fácil montaje.
- Dos anchuras de parrillas: 370 mm y 570 mm.

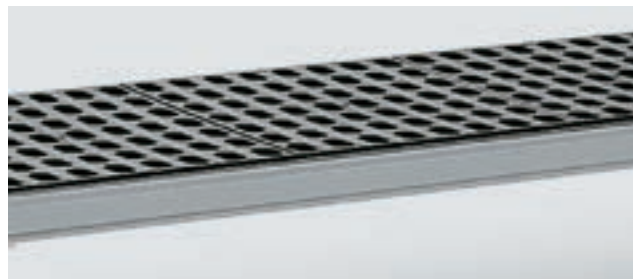

ANCHO 370 MM

Longitud (mm)	Combinación parrillas	Código
661	2G	• EAB00001
743	3P	• EAB00002
825	2P + 1G	• EAB00003
907	1P + 2G	• EAB00004
989	3G	• EAB00005
1071	3P + 1G	• EAB00006
1235	1P + 3G	• EAB00007
1317	4G	• EAB00008
1399	3P + 2G	• EAB00009
1563	1P + 4G	• EAB00010

ANCHO 570 MM

Longitud (mm)	Combinación parrillas	Código
661	2G	• EAB00011
743	3P	• EAB00012
825	2P + 1G	• EAB00013
907	1P + 2G	• EAB00014
989	3G	• EAB00015
1071	3P + 1G	• EAB00016
1235	1P + 3G	• EAB00017
1317	4G	• EAB00018
1399	3P + 2G	• EAB00019
1563	1P + 4G	• EAB00020

SOPORTE

- Fabricado en dos alturas: 1700 o 2000 mm.
- Cuenta con pies regulables para adaptarse a cualquier tipo de suelo.
- Mecanizadas para la fijación de estantes cada 150 mm.

ANCHO 370

Altura soporte (mm)	Soporte lateral	Soporte central
1700	• EASL0001	• EASC0001
2000	• EASL0002	• EASC0002

ANCHO 570

Altura soporte (mm)	Soporte lateral	Soporte central
1700	• EASL0003	• EASC0003
2000	• EASL0004	• EASC0004



PIEZA ANGULAR

- Accesorio para el montaje de estantería en ángulo.
- Precio por unidad.

Para modelo	Código
Ancho 370	• EAPA0001
Ancho 570	• EAPA0002



BANCADA

- Diseñada especialmente para cumplir las normativas higiénico-sanitarias en cámaras frigoríficas, que prohíben el contacto directo con el suelo de cajas u otros productos.

ANCHO 370 MM

Medidas totales (mm)	Código
717 x 370 x 250	• EABN0001
799 x 370 x 250	• EABN0002
881 x 370 x 250	• EABN0003
963 x 370 x 250	• EABN0004
1045 x 370 x 250	• EABN0005
1127 x 370 x 250	• EABN0006
1291 x 370 x 250	• EABN0007
1373 x 370 x 250	• EABN0008
1455 x 370 x 250	• EABN0009
1619 x 370 x 250	• EABN0010



ANCHO 570 MM

Medidas totales (mm)	Código
717 x 570 x 250	• EABN0011
799 x 570 x 250	• EABN0012
881 x 570 x 250	• EABN0013
963 x 570 x 250	• EABN0014
1045 x 570 x 250	• EABN0015
1127 x 570 x 250	• EABN0016
1291 x 570 x 250	• EABN0017
1373 x 570 x 250	• EABN0018
1455 x 570 x 250	• EABN0019
1619 x 570 x 250	• EABN0020





FONDO 370 MM

Largo (mm)	Baldas	3 niveles	4 niveles	5 niveles
717	A	●EAL00001	●EAL00055	●EAL00109
799	B	●EAL00002	●EAL00056	●EAL00110
881	C	●EAL00003	●EAL00057	●EAL00111
963	D	●EAL00004	●EAL00058	●EAL00112
1045	E	●EAL00005	●EAL00059	●EAL00113
1127	F	●EAL00006	●EAL00060	●EAL00114
1291	G	●EAL00007	●EAL00061	●EAL00115
1373	H	●EAL00008	●EAL00062	●EAL00116
1455	I	●EAL00009	●EAL00063	●EAL00117
1619	J	●EAL00010	●EAL00064	●EAL00118
1734	2C	●EAL00011	●EAL00065	●EAL00119
1816	C + D	●EAL00012	●EAL00066	●EAL00120
1898	2D	●EAL00013	●EAL00067	●EAL00121
1980	D + E	●EAL00014	●EAL00068	●EAL00122
2062	2E	●EAL00015	●EAL00069	●EAL00123
2144	E + F	●EAL00016	●EAL00070	●EAL00124
2226	2F	●EAL00017	●EAL00071	●EAL00125
2308	E + G	●EAL00018	●EAL00072	●EAL00126
2390	F + G	●EAL00019	●EAL00073	●EAL00127
2472	F + H	●EAL00020	●EAL00074	●EAL00128
2554	2G	●EAL00021	●EAL00075	●EAL00129
2636	G + H	●EAL00022	●EAL00076	●EAL00130
2718	2H	●EAL00023	●EAL00077	●EAL00131
2800	H + I	●EAL00024	●EAL00078	●EAL00132
2882	2I	●EAL00025	●EAL00079	●EAL00133
2964	H + J	●EAL00026	●EAL00080	●EAL00134
3046	I + J	●EAL00027	●EAL00081	●EAL00135
3210	2J	●EAL00028	●EAL00082	●EAL00136
3325	2E + G	●EAL00029	●EAL00083	●EAL00137
3407	E + F + G	●EAL00030	●EAL00084	●EAL00138
3489	2F + G	●EAL00031	●EAL00085	●EAL00139
3571	E + 2G	●EAL00032	●EAL00086	●EAL00140
3653	F + 2G	●EAL00033	●EAL00087	●EAL00141
3735	F + G + H	●EAL00034	●EAL00088	●EAL00142
3817	3G	●EAL00035	●EAL00089	●EAL00143
3899	2G + H	●EAL00036	●EAL00090	●EAL00144
3981	G + 2H	●EAL00037	●EAL00091	●EAL00145
4063	3H	●EAL00038	●EAL00092	●EAL00146
4145	2H + I	●EAL00039	●EAL00093	●EAL00147
4227	H + 2I	●EAL00040	●EAL00094	●EAL00148
4309	3I	●EAL00041	●EAL00095	●EAL00149
4391	H + I + J	●EAL00042	●EAL00096	●EAL00150
4473	2I + J	●EAL00043	●EAL00097	●EAL00151
4555	H + 2J	●EAL00044	●EAL00098	●EAL00152
4637	I + 2J	●EAL00045	●EAL00099	●EAL00153
4801	3J	●EAL00046	●EAL00100	●EAL00154
4916	F + 3G	●EAL00047	●EAL00101	●EAL00155
4998	F + 2G + H	●EAL00048	●EAL00102	●EAL00156
5080	4G	●EAL00049	●EAL00103	●EAL00157
5162	3G + H	●EAL00050	●EAL00104	●EAL00158
5244	2G + 2H	●EAL00051	●EAL00105	●EAL00159
5326	G + 3H	●EAL00052	●EAL00106	●EAL00160
5408	4H	●EAL00053	●EAL00107	●EAL00161
5490	3H + I	●EAL00054	●EAL00108	●EAL00162
5572	2H + 2I	●EAL00055	●EAL00061	●EAL00653
5654	1H + 3I	●EAL00056	●EAL00062	●EAL00654

FONDO 570 MM

Largo (mm)	Baldas	3 niveles	4 niveles	5 niveles
717	A	●EAL00163	●EAL00217	●EAL00271
799	B	●EAL00164	●EAL00218	●EAL00272
881	C	●EAL00165	●EAL00219	●EAL00273
963	D	●EAL00166	●EAL00220	●EAL00274
1045	E	●EAL00167	●EAL00221	●EAL00275
1127	F	●EAL00168	●EAL00222	●EAL00276
1291	G	●EAL00169	●EAL00223	●EAL00277
1373	H	●EAL00170	●EAL00224	●EAL00278
1455	I	●EAL00171	●EAL00225	●EAL00279
1619	J	●EAL00172	●EAL00226	●EAL00280
1734	2C	●EAL00173	●EAL00227	●EAL00281
1816	C + D	●EAL00174	●EAL00228	●EAL00282
1898	2D	●EAL00175	●EAL00229	●EAL00283
1980	D + E	●EAL00176	●EAL00230	●EAL00284
2062	2E	●EAL00177	●EAL00231	●EAL00285
2144	E + F	●EAL00178	●EAL00232	●EAL00286
2226	2F	●EAL00179	●EAL00233	●EAL00287
2308	E + G	●EAL00180	●EAL00234	●EAL00288
2390	F + G	●EAL00181	●EAL00235	●EAL00289
2472	F + H	●EAL00182	●EAL00236	●EAL00290
2554	2G	●EAL00183	●EAL00237	●EAL00291
2636	G + H	●EAL00184	●EAL00238	●EAL00292
2718	2H	●EAL00185	●EAL00239	●EAL00293
2800	H + I	●EAL00186	●EAL00240	●EAL00294
2882	2I	●EAL00187	●EAL00241	●EAL00295
2964	H + J	●EAL00188	●EAL00242	●EAL00296
3046	I + J	●EAL00189	●EAL00243	●EAL00297
3210	2J	●EAL00190	●EAL00244	●EAL00298
3325	2E + G	●EAL00191	●EAL00245	●EAL00299
3407	E + F + G	●EAL00192	●EAL00246	●EAL00300
3489	2F + G	●EAL00193	●EAL00247	●EAL00301
3571	E + 2G	●EAL00194	●EAL00248	●EAL00302
3653	F + 2G	●EAL00195	●EAL00249	●EAL00303
3735	F + G + H	●EAL00196	●EAL00250	●EAL00304
3817	3G	●EAL00197	●EAL00251	●EAL00305
3899	2G + H	●EAL00198	●EAL00252	●EAL00306
3981	G + 2H	●EAL00199	●EAL00253	●EAL00307
4063	3H	●EAL00200	●EAL00254	●EAL00308
4145	2H + I	●EAL00201	●EAL00255	●EAL00309
4227	H + 2I	●EAL00202	●EAL00256	●EAL00310
4309	3I	●EAL00203	●EAL00257	●EAL00311
4391	H + I + J	●EAL00204	●EAL00258	●EAL00312
4473	2I + J	●EAL00205	●EAL00259	●EAL00313
4555	H + 2J	●EAL00206	●EAL00260	●EAL00314
4637	I + 2J	●EAL00207	●EAL00261	●EAL00315
4801	3J	●EAL00208	●EAL00262	●EAL00316
4916	F + 3G	●EAL00209	●EAL00263	●EAL00317
4998	F + 2G + H	●EAL00210	●EAL00264	●EAL00318
5080	4G	●EAL00211	●EAL00265	●EAL00319
5162	3G + H	●EAL00212	●EAL00266	●EAL00320
5244	2G + 2H	●EAL00213	●EAL00267	●EAL00321
5326	G + 3H	●EAL00214	●EAL00268	●EAL00322
5408	4H	●EAL00215	●EAL00269	●EAL00323
5490	3H + I	●EAL00216	●EAL00270	●EAL00324
5572	2H + 2I	●EAL00655	●EAL00657	●EAL00659
5654	1H + 3I	●EAL00656	●EAL00658	●EAL00660

2 SOPORTES

3 SOPORTES

4 SOPORTES

5 SOPORTES



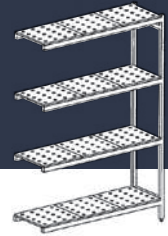

FONDO 370 MM

Largo (mm)	Baldas	3 niveles	4 niveles	5 niveles
689	A	•EAA00001	•EAA00055	•EAA00109
771	B	•EAA00002	•EAA00056	•EAA00110
853	C	•EAA00003	•EAA00057	•EAA00111
935	D	•EAA00004	•EAA00058	•EAA00112
1017	E	•EAA00005	•EAA00059	•EAA00113
1099	F	•EAA00006	•EAA00060	•EAA00114
1263	G	•EAA00007	•EAA00061	•EAA00115
1345	H	•EAA00008	•EAA00062	•EAA00116
1427	I	•EAA00009	•EAA00063	•EAA00117
1591	J	•EAA00010	•EAA00064	•EAA00118
1706	2C	•EAA00011	•EAA00065	•EAA00119
1788	C + D	•EAA00012	•EAA00066	•EAA00120
1870	2D	•EAA00013	•EAA00067	•EAA00121
1952	D + E	•EAA00014	•EAA00068	•EAA00122
2034	2E	•EAA00015	•EAA00069	•EAA00123
2116	E + F	•EAA00016	•EAA00070	•EAA00124
2198	2F	•EAA00017	•EAA00071	•EAA00125
2280	E + G	•EAA00018	•EAA00072	•EAA00126
2362	F + G	•EAA00019	•EAA00073	•EAA00127
2444	F + H	•EAA00020	•EAA00074	•EAA00128
2526	2G	•EAA00021	•EAA00075	•EAA00129
2608	G + H	•EAA00022	•EAA00076	•EAA00130
2690	2H	•EAA00023	•EAA00077	•EAA00131
2772	H + I	•EAA00024	•EAA00078	•EAA00132
2854	2I	•EAA00025	•EAA00079	•EAA00133
2936	H + J	•EAA00026	•EAA00080	•EAA00134
3018	I + J	•EAA00027	•EAA00081	•EAA00135
3182	2J	•EAA00028	•EAA00082	•EAA00136
3297	2E + G	•EAA00029	•EAA00083	•EAA00137
3379	E + F + G	•EAA00030	•EAA00084	•EAA00138
3461	2F + G	•EAA00031	•EAA00085	•EAA00139
3543	E + 2G	•EAA00032	•EAA00086	•EAA00140
3625	F + 2G	•EAA00033	•EAA00087	•EAA00141
3707	F + G + H	•EAA00034	•EAA00088	•EAA00142
3789	3G	•EAA00035	•EAA00089	•EAA00143
3871	2G + H	•EAA00036	•EAA00090	•EAA00144
3953	G + 2H	•EAA00037	•EAA00091	•EAA00145
4035	3H	•EAA00038	•EAA00092	•EAA00146
4117	2H + I	•EAA00039	•EAA00093	•EAA00147
4199	H + 2I	•EAA00040	•EAA00094	•EAA00148
4281	3I	•EAA00041	•EAA00095	•EAA00149
4363	H + I + J	•EAA00042	•EAA00096	•EAA00150
4445	2I + J	•EAA00043	•EAA00097	•EAA00151
4527	H + 2J	•EAA00044	•EAA00098	•EAA00152
4609	I + 2J	•EAA00045	•EAA00099	•EAA00153
4773	3J	•EAA00046	•EAA00100	•EAA00154
4888	F + 3G	•EAA00047	•EAA00101	•EAA00155
4970	F + 2G + H	•EAA00048	•EAA00102	•EAA00156
5052	4G	•EAA00049	•EAA00103	•EAA00157
5134	3G + H	•EAA00050	•EAA00104	•EAA00158
5216	2G + 2H	•EAA00051	•EAA00105	•EAA00159
5298	G + 3H	•EAA00052	•EAA00106	•EAA00160
5380	4H	•EAA00053	•EAA00107	•EAA00161
5462	3H + I	•EAA00054	•EAA00108	•EAA00162
5544	2H + 2I	•EAA00649	•EAA00651	•EAA00653
5626	1H + 3I	•EAA00650	•EAA00652	•EAA00654

FONDO 570 MM

Largo (mm)	Baldas	3 niveles	4 niveles	5 niveles
689	A	•EAA00163	•EAA00217	•EAA00271
771	B	•EAA00164	•EAA00218	•EAA00272
853	C	•EAA00165	•EAA00219	•EAA00273
935	D	•EAA00166	•EAA00220	•EAA00274
1017	E	•EAA00167	•EAA00221	•EAA00275
1099	F	•EAA00168	•EAA00222	•EAA00276
1263	G	•EAA00169	•EAA00223	•EAA00277
1345	H	•EAA00170	•EAA00224	•EAA00278
1427	I	•EAA00171	•EAA00225	•EAA00279
1591	J	•EAA00172	•EAA00226	•EAA00280
1706	2C	•EAA00173	•EAA00227	•EAA00281
1788	C + D	•EAA00174	•EAA00228	•EAA00282
1870	2D	•EAA00175	•EAA00229	•EAA00283
1952	D + E	•EAA00176	•EAA00230	•EAA00284
2034	2E	•EAA00177	•EAA00231	•EAA00285
2116	E + F	•EAA00178	•EAA00232	•EAA00286
2198	2F	•EAA00179	•EAA00233	•EAA00287
2280	E + G	•EAA00180	•EAA00234	•EAA00288
2362	F + G	•EAA00181	•EAA00235	•EAA00289
2444	F + H	•EAA00182	•EAA00236	•EAA00290
2526	2G	•EAA00183	•EAA00237	•EAA00291
2608	G + H	•EAA00184	•EAA00238	•EAA00292
2690	2H	•EAA00185	•EAA00239	•EAA00293
2772	H + I	•EAA00186	•EAA00240	•EAA00294
2854	2I	•EAA00187	•EAA00241	•EAA00295
2936	H + J	•EAA00188	•EAA00242	•EAA00296
3018	I + J	•EAA00189	•EAA00243	•EAA00297
3182	2J	•EAA00190	•EAA00244	•EAA00298
3297	2E + G	•EAA00191	•EAA00245	•EAA00299
3379	E + F + G	•EAA00192	•EAA00246	•EAA00300
3461	2F + G	•EAA00193	•EAA00247	•EAA00301
3543	E + 2G	•EAA00194	•EAA00248	•EAA00302
3625	F + 2G	•EAA00195	•EAA00249	•EAA00303
3707	F + G + H	•EAA00196	•EAA00250	•EAA00304
3789	3G	•EAA00197	•EAA00251	•EAA00305
3871	2G + H	•EAA00198	•EAA00252	•EAA00306
3953	G + 2H	•EAA00199	•EAA00253	•EAA00307
4035	3H	•EAA00200	•EAA00254	•EAA00308
4117	2H + I	•EAA00201	•EAA00255	•EAA00309
4199	H + 2I	•EAA00202	•EAA00256	•EAA00310
4281	3I	•EAA00203	•EAA00257	•EAA00311
4363	H + I + J	•EAA00204	•EAA00258	•EAA00312
4445	2I + J	•EAA00205	•EAA00259	•EAA00313
4527	H + 2J	•EAA00206	•EAA00260	•EAA00314
4609	I + 2J	•EAA00207	•EAA00261	•EAA00315
4773	3J	•EAA00208	•EAA00262	•EAA00316
4888	F + 3G	•EAA00209	•EAA00263	•EAA00317
4970	F + 2G + H	•EAA00210	•EAA00264	•EAA00318
5052	4G	•EAA00211	•EAA00265	•EAA00319
5134	3G + H	•EAA00212	•EAA00266	•EAA00320
5216	2G + 2H	•EAA00213	•EAA00267	•EAA00321
5298	G + 3H	•EAA00214	•EAA00268	•EAA00322
5380	4H	•EAA00215	•EAA00269	•EAA00323
5462	3H + I	•EAA00216	•EAA00270	•EAA00324
5544	2H + 2I	•EAA00655	•EAA00657	•EAA00659
5626	1H + 3I	•EAA00656	•EAA00658	•EAA00660

1 SOPORTE

2 SOPORTES

3 SOPORTES

4 SOPORTES



ESTANTERÍAS DE ALUMINIO LINEALES ALTURA 2000

ESTANTERÍA DE ALUMINIO CON BANDEJAS DE POLIPROPILENO



FONDO 370 MM

Largo (mm)	Baldas	3 niveles	4 niveles	5 niveles
717	A	EAL00325	EAL00379	EAL00433
799	B	EAL00326	EAL00380	EAL00434
881	C	EAL00327	EAL00381	EAL00435
963	D	EAL00328	EAL00382	EAL00436
1045	E	EAL00329	EAL00383	EAL00437
1127	F	EAL00330	EAL00384	EAL00438
1291	G	EAL00331	EAL00385	EAL00439
1373	H	EAL00332	EAL00386	EAL00440
1455	I	EAL00333	EAL00387	EAL00441
1619	J	EAL00334	EAL00388	EAL00442
1734	2C	EAL00335	EAL00389	EAL00443
1816	C + D	EAL00336	EAL00390	EAL00444
1898	2D	EAL00337	EAL00391	EAL00445
1980	D + E	EAL00338	EAL00392	EAL00446
2062	2E	EAL00339	EAL00393	EAL00447
2144	E + F	EAL00340	EAL00394	EAL00448
2226	2F	EAL00341	EAL00395	EAL00449
2308	F + G	EAL00342	EAL00396	EAL00450
2390	E + G	EAL00343	EAL00397	EAL00451
2472	F + H	EAL00344	EAL00398	EAL00452
2554	2G	EAL00345	EAL00399	EAL00453
2636	G + H	EAL00346	EAL00400	EAL00454
2718	2H	EAL00347	EAL00401	EAL00455
2800	H + I	EAL00348	EAL00402	EAL00456
2882	2I	EAL00349	EAL00403	EAL00457
2964	H + J	EAL00350	EAL00404	EAL00458
3046	I + J	EAL00351	EAL00405	EAL00459
3210	2J	EAL00352	EAL00406	EAL00460
3325	2E + G	EAL00353	EAL00407	EAL00461
3407	E + F + G	EAL00354	EAL00408	EAL00462
3489	2F + G	EAL00355	EAL00409	EAL00463
3571	E + 2G	EAL00356	EAL00410	EAL00464
3653	F + 2G	EAL00357	EAL00411	EAL00465
3735	F + G + H	EAL00358	EAL00412	EAL00466
3817	3G	EAL00359	EAL00413	EAL00467
3899	2G + H	EAL00360	EAL00414	EAL00468
3981	G + 2H	EAL00361	EAL00415	EAL00469
4063	3H	EAL00362	EAL00416	EAL00470
4145	2H + I	EAL00363	EAL00417	EAL00471
4227	H + 2I	EAL00364	EAL00418	EAL00472
4309	3I	EAL00365	EAL00419	EAL00473
4391	H + I + J	EAL00366	EAL00420	EAL00474
4473	2I + J	EAL00367	EAL00421	EAL00475
4555	H + 2J	EAL00368	EAL00422	EAL00476
4637	I + 2J	EAL00369	EAL00423	EAL00477
4801	3J	EAL00370	EAL00424	EAL00478
4916	F + 3G	EAL00371	EAL00425	EAL00479
4998	F + 2G + H	EAL00372	EAL00426	EAL00480
5080	4G	EAL00373	EAL00427	EAL00481
5162	3G + H	EAL00374	EAL00428	EAL00482
5244	2G + 2H	EAL00375	EAL00429	EAL00483
5326	G + 3H	EAL00376	EAL00430	EAL00484
5408	4H	EAL00377	EAL00431	EAL00485
5490	3H + I	EAL00378	EAL00432	EAL00486
5572	2H + 2I	EAL00661	EAL00663	EAL00665
5654	1H + 3I	EAL00662	EAL00664	EAL00666

FONDO 570 MM

Largo (mm)	Baldas	3 niveles	4 niveles	5 niveles
717	A	EAL00487	EAL00541	EAL00595
799	B	EAL00488	EAL00542	EAL00596
881	C	EAL00489	EAL00543	EAL00597
963	D	EAL00490	EAL00544	EAL00598
1045	E	EAL00491	EAL00545	EAL00599
1127	F	EAL00492	EAL00546	EAL00600
1291	G	EAL00493	EAL00547	EAL00601
1373	H	EAL00494	EAL00548	EAL00602
1455	I	EAL00495	EAL00549	EAL00603
1619	J	EAL00496	EAL00550	EAL00604
1734	2C	EAL00497	EAL00551	EAL00605
1816	C + D	EAL00498	EAL00552	EAL00606
1898	2D	EAL00499	EAL00553	EAL00607
1980	D + E	EAL00500	EAL00554	EAL00608
2062	2E	EAL00501	EAL00555	EAL00609
2144	E + F	EAL00502	EAL00556	EAL00610
2226	2F	EAL00503	EAL00557	EAL00611
2308	F + G	EAL00504	EAL00558	EAL00612
2390	E + G	EAL00505	EAL00559	EAL00613
2472	F + H	EAL00506	EAL00560	EAL00614
2554	2G	EAL00507	EAL00561	EAL00615
2636	G + H	EAL00508	EAL00562	EAL00616
2718	2H	EAL00509	EAL00563	EAL00617
2800	H + I	EAL00510	EAL00564	EAL00618
2882	2I	EAL00511	EAL00565	EAL00619
2964	H + J	EAL00512	EAL00566	EAL00620
3046	I + J	EAL00513	EAL00567	EAL00621
3210	2J	EAL00514	EAL00568	EAL00622
3325	2E + G	EAL00515	EAL00569	EAL00623
3407	E + F + G	EAL00516	EAL00570	EAL00624
3489	2F + G	EAL00517	EAL00571	EAL00625
3571	E + 2G	EAL00518	EAL00572	EAL00626
3653	F + 2G	EAL00519	EAL00573	EAL00627
3735	F + G + H	EAL00520	EAL00574	EAL00628
3817	3G	EAL00521	EAL00575	EAL00629
3899	2G + H	EAL00522	EAL00576	EAL00630
3981	G + 2H	EAL00523	EAL00577	EAL00631
4063	3H	EAL00524	EAL00578	EAL00632
4145	2H + I	EAL00525	EAL00579	EAL00633
4227	H + 2I	EAL00526	EAL00580	EAL00634
4309	3I	EAL00527	EAL00581	EAL00635
4391	H + I + J	EAL00528	EAL00582	EAL00636
4473	2I + J	EAL00529	EAL00583	EAL00637
4555	H + 2J	EAL00530	EAL00584	EAL00638
4637	I + 2J	EAL00531	EAL00585	EAL00639
4801	3J	EAL00532	EAL00586	EAL00640
4916	F + 3G	EAL00533	EAL00587	EAL00641
4998	F + 2G + H	EAL00534	EAL00588	EAL00642
5080	4G	EAL00535	EAL00589	EAL00643
5162	3G + H	EAL00536	EAL00590	EAL00644
5244	2G + 2H	EAL00537	EAL00591	EAL00645
5326	G + 3H	EAL00538	EAL00592	EAL00646
5408	4H	EAL00539	EAL00593	EAL00647
5490	3H + I	EAL00540	EAL00594	EAL00648
5572	2H + 2I	EAL00667	EAL00669	EAL00671
5654	1H + 3I	EAL00668	EAL00670	EAL00672

2 SOPORTES

3 SOPORTES

4 SOPORTES

5 SOPORTES



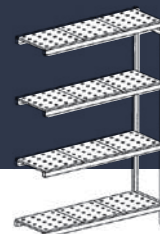

FONDO 370 MM

Largo (mm)	Baldas	3 niveles	4 niveles	5 niveles
689	A	●EAA00325	●EAA00379	●EAA00433
771	B	●EAA00326	●EAA00380	●EAA00434
853	C	●EAA00327	●EAA00381	●EAA00435
935	D	●EAA00328	●EAA00382	●EAA00436
1017	E	●EAA00329	●EAA00383	●EAA00437
1099	F	●EAA00330	●EAA00384	●EAA00438
1263	G	●EAA00331	●EAA00385	●EAA00439
1345	H	●EAA00332	●EAA00386	●EAA00440
1427	I	●EAA00333	●EAA00387	●EAA00441
1591	J	●EAA00334	●EAA00388	●EAA00442
1706	2C	●EAA00335	●EAA00389	●EAA00443
1788	C + D	●EAA00336	●EAA00390	●EAA00444
1870	2D	●EAA00337	●EAA00391	●EAA00445
1952	D + E	●EAA00338	●EAA00392	●EAA00446
2034	2E	●EAA00339	●EAA00393	●EAA00447
2116	E + F	●EAA00340	●EAA00394	●EAA00448
2198	2F	●EAA00341	●EAA00395	●EAA00449
2280	E + G	●EAA00342	●EAA00396	●EAA00450
2362	F + G	●EAA00343	●EAA00397	●EAA00451
2444	F + H	●EAA00344	●EAA00398	●EAA00452
2526	2G	●EAA00345	●EAA00399	●EAA00453
2608	G + H	●EAA00346	●EAA00400	●EAA00454
2690	2H	●EAA00347	●EAA00401	●EAA00455
2772	H + I	●EAA00348	●EAA00402	●EAA00456
2854	2I	●EAA00349	●EAA00403	●EAA00457
2936	H + J	●EAA00350	●EAA00404	●EAA00458
3018	I + J	●EAA00351	●EAA00405	●EAA00459
3182	2J	●EAA00352	●EAA00406	●EAA00460
3297	2E + G	●EAA00353	●EAA00407	●EAA00461
3379	E + F + G	●EAA00354	●EAA00408	●EAA00462
3461	2F + G	●EAA00355	●EAA00409	●EAA00463
3543	E + 2G	●EAA00356	●EAA00410	●EAA00464
3625	F + 2G	●EAA00357	●EAA00411	●EAA00465
3707	F + G + H	●EAA00358	●EAA00412	●EAA00466
3789	3G	●EAA00359	●EAA00413	●EAA00467
3871	2G + H	●EAA00360	●EAA00414	●EAA00468
3953	G + 2H	●EAA00361	●EAA00415	●EAA00469
4035	3H	●EAA00362	●EAA00416	●EAA00470
4117	2H + I	●EAA00363	●EAA00417	●EAA00471
4199	H + 2I	●EAA00364	●EAA00418	●EAA00472
4281	3I	●EAA00365	●EAA00419	●EAA00473
4363	H + I + J	●EAA00366	●EAA00420	●EAA00474
4445	2I + J	●EAA00367	●EAA00421	●EAA00475
4527	H + 2J	●EAA00368	●EAA00422	●EAA00476
4609	I + 2J	●EAA00369	●EAA00423	●EAA00477
4773	3J	●EAA00370	●EAA00424	●EAA00478
4888	F + 3G	●EAA00371	●EAA00425	●EAA00479
4970	F + 2G + H	●EAA00372	●EAA00426	●EAA00480
5052	4G	●EAA00373	●EAA00427	●EAA00481
5134	3G + H	●EAA00374	●EAA00428	●EAA00482
5216	2G + 2H	●EAA00375	●EAA00429	●EAA00483
5298	G + 3H	●EAA00376	●EAA00430	●EAA00484
5380	4H	●EAA00377	●EAA00431	●EAA00485
5462	3H + I	●EAA00378	●EAA00432	●EAA00486
5544	2H + 2I	●EAA00661	●EAA00663	●EAA00665
5626	1H + 3I	●EAA00662	●EAA00664	●EAA00666

1 SOPORTE

2 SOPORTES

3 SOPORTES

4 SOPORTES

FONDO 570 MM

Largo (mm)	Baldas	3 niveles	4 niveles	5 niveles
689	A	●EAA00487	●EAA00541	●EAA00595
771	B	●EAA00488	●EAA00542	●EAA00596
853	C	●EAA00489	●EAA00543	●EAA00597
935	D	●EAA00490	●EAA00544	●EAA00598
1017	E	●EAA00491	●EAA00545	●EAA00599
1099	F	●EAA00492	●EAA00546	●EAA00600
1263	G	●EAA00493	●EAA00547	●EAA00601
1345	H	●EAA00494	●EAA00548	●EAA00602
1427	I	●EAA00495	●EAA00549	●EAA00603
1591	J	●EAA00496	●EAA00550	●EAA00604
1706	2C	●EAA00497	●EAA00551	●EAA00605
1788	C + D	●EAA00498	●EAA00552	●EAA00606
1870	2D	●EAA00499	●EAA00553	●EAA00607
1952	D + E	●EAA00500	●EAA00554	●EAA00608
2034	2E	●EAA00501	●EAA00555	●EAA00609
2116	E + F	●EAA00502	●EAA00556	●EAA00610
2198	2F	●EAA00503	●EAA00557	●EAA00611
2280	E + G	●EAA00504	●EAA00558	●EAA00612
2362	F + G	●EAA00505	●EAA00559	●EAA00613
2444	F + H	●EAA00506	●EAA00560	●EAA00614
2526	2G	●EAA00507	●EAA00561	●EAA00615
2608	G + H	●EAA00508	●EAA00562	●EAA00616
2690	2H	●EAA00509	●EAA00563	●EAA00617
2772	H + I	●EAA00510	●EAA00564	●EAA00618
2854	2I	●EAA00511	●EAA00565	●EAA00619
2936	H + J	●EAA00512	●EAA00566	●EAA00620
3018	I + J	●EAA00513	●EAA00567	●EAA00621
3182	2J	●EAA00514	●EAA00568	●EAA00622
3297	2E + G	●EAA00515	●EAA00569	●EAA00623
3379	E + F + G	●EAA00516	●EAA00570	●EAA00624
3461	2F + G	●EAA00517	●EAA00571	●EAA00625
3543	E + 2G	●EAA00518	●EAA00572	●EAA00626
3625	F + 2G	●EAA00519	●EAA00573	●EAA00627
3707	F + G + H	●EAA00520	●EAA00574	●EAA00628
3789	3G	●EAA00521	●EAA00575	●EAA00629
3871	2G + H	●EAA00522	●EAA00576	●EAA00630
3953	G + 2H	●EAA00523	●EAA00577	●EAA00631
4035	3H	●EAA00524	●EAA00578	●EAA00632
4117	2H + I	●EAA00525	●EAA00579	●EAA00633
4199	H + 2I	●EAA00526	●EAA00580	●EAA00634
4281	3I	●EAA00527	●EAA00581	●EAA00635
4363	H + I + J	●EAA00528	●EAA00582	●EAA00636
4445	2I + J	●EAA00529	●EAA00583	●EAA00637
4527	H + 2J	●EAA00530	●EAA00584	●EAA00638
4609	I + 2J	●EAA00531	●EAA00585	●EAA00639
4773	3J	●EAA00532	●EAA00586	●EAA00640
4888	F + 3G	●EAA00533	●EAA00587	●EAA00641
4970	F + 2G + H	●EAA00534	●EAA00588	●EAA00642
5052	4G	●EAA00535	●EAA00589	●EAA00643
5134	3G + H	●EAA00536	●EAA00590	●EAA00644
5216	2G + 2H	●EAA00537	●EAA00591	●EAA00645
5298	G + 3H	●EAA00538	●EAA00592	●EAA00646
5380	4H	●EAA00539	●EAA00593	●EAA00647
5462	3H + I	●EAA00540	●EAA00594	●EAA00648
5544	2H + 2I	●EAA00667	●EAA00669	●EAA00671
5626	1H + 3I	●EAA00668	●EAA00670	●EAA00672





distform
go>>>

DISTRIBUCIÓN Y EXPOSICIÓN DE ALIMENTOS

CARROS DE TRANSPORTE

PÁGINA 163



CARROS MANTENIMIENTO DE TEMPERATURA Y CARROS BAÑO MARÍA

PÁGINA 175



RECIPIENTES GASTRONORM

PÁGINA 183



DROP IN

PÁGINA 189



SELF SERVICE

PÁGINA 215



SELF SERVICE INFANTIL

PÁGINA 241





»»» ÍNDICE

CARROS DE TRANSPORTE

CARROS DE SERVICIO

PÁG. 164



CARROS DE TRANSPORTE

PÁG. 166



CARROS DE TRANSPORTE DE PLATOS

PÁG. 169



CARROS BANDEJEROS, FAST FOOD Y SÓLIDOS

PÁG. 172



CARROS PARA CESTAS

PÁG. 173



CARRO DE SERVICIO

Su gran robustez permite el transporte de grandes cargas.

- Fabricado en acero inoxidable AISI 304 18/10 mediante embutición y perfil perimetral plegado.
- Estantes muy robustos.
- Carga máxima repartida por estante de 75 kg, con una carga máxima total de 200 kg.
- 4 ruedas de Ø125 mm con parachoques, 2 de ellas con freno.



2 ESTANTES

Medidas totales (mm)	Medidas estante (mm)	Carro montado	Carro desmontado
895 x 595 x 950	800 x 500	• F0260401	• FD260401
995 x 595 x 950	900 x 500	• F0260402	• FD260402
1095 x 695 x 950	1000 x 600	• F0260403	• FD260403

3 ESTANTES

Medidas totales (mm)	Medidas estante (mm)	Carro montado	Carro desmontado
895 x 595 x 950	800 x 500	• F0260404	• FD260404
995 x 595 x 950	900 x 500	• F0260405	• FD260405
1095 x 695 x 950	1000 x 600	• F0260406	• FD260406

4 ESTANTES

Medidas totales (mm)	Medidas estante (mm)	Carro montado
995 x 595 x 1250	900 x 500	• F0260407
1095 x 695 x 1250	1000 x 600	• F0260408



ACCESORIOS PARA CARRO DE SERVICIO

- Fácil instalación en los carros de servicio sin necesidad de herramientas.
- Soporte de acero inoxidable para cestillos de cubiertos.
- Soporte para recipiente Gastronorm 1/3 de 200 mm.
- Cubeta Gastronorm 1/3 de 200 mm no incluida.



SOPORTE PARA RECIPIENTE GASTRONORM

Modelo	Código
Soporte	• F0260207
Cubeta	• RGN13200



SOPORTE PARA BOLSA DE DESPERDICIOS

Para carro	Medidas totales (mm)	Código
Ancho 595	527 x 285 x 50	• F0260209
Ancho 695	627 x 285 x 50	• F0260201



SOPORTE PARA CESTA DE CUBIERTOS

Medidas totales (mm)	Código
525 x 149 x 125	• F0260210
625 x 149 x 125	• F0260202

CARRO DE SERVICIO DE ALUMINIO Y POLIPROPILENO

Carro de servicio ligero y resistente.

- Estructura fabricada en aluminio.
- Estantes robustos y dos asas laterales fabricados en polipropileno inyectado.
- 4 ruedas giratorias de Ø102 mm, 2 de ellas con freno.
- **Se suministra montado.**



Medidas totales (mm)	Estantes	Carga máxima por estante	Código
825 x 410 x 850	3	40 Kg	• F0260410
1000 x 495 x 920	3	50 Kg	• F0260411



CARROS DE TRANSPORTE

CARRO GN REFORZADO

- Fabricado íntegramente en acero inoxidable AISI 304 18/10.
- Pares de guías: 18
- Separación entre guías: 75 mm.
- 4 ruedas de Ø125 mm con parachoques, 2 de ellas con freno.
- Cubetas Gastronorm no incluidas.
- **Fácil y rápido montaje en solo 5 minutos.**

FABRICADO 100% CON

**INOX
AISI 304**



PRODUCTOS RELACIONADOS

RECIPIENTES GASTRONORM pág. 183

Modelo	Medidas totales (mm)	Código
GN 1/1	460 x 630 x 1700	• F0260601
GN 2/1	660 x 750 x 1700	• F0260901

FUNDA DE PROTECCIÓN PARA CARRO GN REFORZADO

- Funda de PVC transparente con 200 micras de espesor.
- Cierre de cremallera.
- Bordes reforzados.
- No lavar ni secar a máquina, lavar a mano exclusivamente.

Modelo	Medidas totales (mm)	Código
GN 1/1	460 x 630 x 1700	• F0260602
GN 2/1	660 x 750 x 1700	• F0260902



CARRO GN BAJO REFORZADO

- Fabricado íntegramente en acero inoxidable AISI 304 18/10.
- Pares de guías: 7.
- Separación entre guías: 75 mm.
- 4 ruedas de Ø125 mm con parachoques, 2 de ellas con freno.
- Cubetas Gastronorm no incluidas.
- **Fácil y rápido montaje en solo 5 minutos.**

FABRICADO 100% CON

**INOX
AISI 304**



PRODUCTOS RELACIONADOS

RECIPIENTES GASTRONORM pág. 183

Modelo	Medidas totales (mm)	Código
GN 1/1	460 x 630 x 900	• F0260611
GN 2/1	660 x 750 x 900	• F0260911



CARRO ENCAJABLE GN 2/1 REFORZADO

Diseñado para ser encajable en el 50% de su superficie facilitando su almacenamiento.

- Fabricado íntegramente en acero inoxidable AISI 304 18/10.
- Pares de guías: 18.
- Separación entre guías: 75 mm.
- 4 ruedas de Ø125 mm con parachoques, 2 de ellas con freno.
- Cubetas no incluidas.
- **Se suministra montado.**

PRODUCTOS RELACIONADOS

RECIPIENTES GASTRONORM pág. 183

Medidas totales (mm)	Código
670 x 750 x 1720	• F0261301

FABRICADO 100% CON

**INOX
AISI 304**



CARRO DE DESCONGELACIÓN

Diseñado para la descongelación de alimentos en bandejas GN.

- El agua de descongelación de cada nivel se recoge en una pequeña bandeja GN de profundidad 20 mm que hay situada debajo de cada bandeja GN de profundidad 100 mm con desagüe.
- Fabricado íntegramente en acero inoxidable AISI 304 18/10.
- Capacidad: 9 niveles para 9 bandeja de hasta 100 mm de profundidad, GN 1/1 o GN 2/1 según modelo.
- 4 ruedas de Ø125 mm con parachoques, 2 de ellas con freno.
- Incluidas: 9 Bandejas perforadas de 100 mm de profundidad, GN 1/1 o GN 2/1 según modelo
- Incluidas: 9 Bandejas de 20 mm de profundidad, GN 1/1 o GN 2/1 según modelo.
- Sistema de fácil limpieza y desinfección.
- **Se suministra desmontado.**

Modelo	Medidas totales (mm)	Código
GN 1/1	460 x 790 x 1700	• F0260603
GN 2/1	660 x 790 x 1700	• F0260903

FABRICADO 100% CON

**INOX
AISI 304**



CARRO PARA LAVADO

Indicado para el lavado de verduras o el transporte de diferentes alimentos.

- Fabricado íntegramente en acero inoxidable AISI 304 18/10.
- Doble fondo perforado.
- Desagüe con grifo.
- Capacidad: 90 litros.
- 4 ruedas de Ø105 mm.
- Cuba de 600 x 500 x 300 mm.
- **Se suministra montado.**

Medidas totales (mm)	Código
600 x 500 x 600	• F0260701

FABRICADO 100% CON

**INOX
AISI 304**

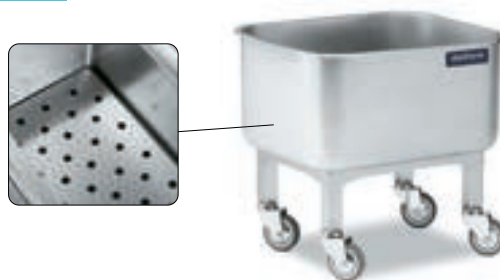

• 24/48 HORAS EXPEDICIÓN

CARROS DE TRANSPORTE

CARRO REFORZADO PARA GRANDES CARGAS

Diseñado para el transporte de grandes cargas.

- Fabricado íntegramente en acero inoxidable AISI 304 18/10.
- Carga máxima de 300 kg.
- Asa en tubo de Ø 30 mm.
- 4 ruedas de Ø150 mm, 2 de ellas con freno.
- **Fácil montaje en 3 minutos.**

FABRICADO 100% CON

**INOX
AISI 304**



Medidas totales (mm)

Código

1040 x 640 x 1050

• F0260002

CARRO PASTELERO REFORZADO

- Fabricado íntegramente en acero inoxidable AISI 304 18/10.
- Pares de guías: 16.
- Separación entre guías: 85 mm.
- 4 ruedas de Ø125 mm con parachoques, 2 de ellas con freno.
- **Fácil y rápido montaje en solo 5 minutos.**

FABRICADO 100% CON

**INOX
AISI 304**



Medidas totales (mm)

Código

537 x 700 x 1720

• F0261001

CARRO PASTELERO BAJO REFORZADO

- Fabricado íntegramente en acero inoxidable AISI 304 18/10.
- Pares de guías: 8.
- Separación entre guías: 85 mm.
- 4 ruedas de Ø125 mm con parachoques, 2 de ellas con freno.
- **Se suministra montado.**

FABRICADO 100% CON

**INOX
AISI 304**



Medidas totales (mm)

Código

537 x 700 x 990

• F0261002



CARRO DE STOCK Y TRANSPORTE DE PLATOS

- Construido en acero inoxidable AISI 304 18/10.
- Estructura muy robusta y totalmente soldada.
- Estantes inclinados hacia el interior para evitar la caída de los platos.
- 4 ruedas de Ø125 mm con parachoques, 2 de ellas con frenos.
- El modelo doble permite apilar platos de hasta Ø32 cm por un lado y Ø26 cm por el otro lado.
- Separador de varilla no incluido.
- **Se suministra montado.**

FABRICADO 100% CON

INOX
AISÍ 304



SIMPLE



DOBLE

FABRICADO 100% CON

INOX
AISÍ 304

Modelo	Medidas totales (mm)	Capacidad platos	Ø máximo	Código
Simple	1165 x 570 x 850	150	32 cm	• F0261501
Doble	1165 x 785 x 850	300	32/36 cm	• F0261502



ACCESORIO SEPARADOR DE VARILLA

Código

- F0260208

* Precio por unidad

CARRO DE STOCK Y TRANSPORTE DE PLATOS DE POLIETILENO

- Fabricado en polietileno de alta resistencia, extremadamente duradero y robusto.
- Ruedas lisas para facilitar el transporte del carro completamente cargado.
- Columnas de división de polietileno fáciles de ajustar para una configuración flexible.
- Capacidad máxima de 6 columnas de platos, ajustables con los divisores extraíbles.
- Incluye una funda de vinilo para un almacenamiento sanitario seguro.
- 2 ruedas de Ø127 mm con frenos y 2 ruedas de Ø255 mm sin frenos.
- Capacidad para 400 platos de hasta Ø33 cm.
- **Se suministra montado.**



Medidas totales (mm)	Código
1090 x 720 x 800	• F0261504



• 24/48 HORAS EXPEDICIÓN

CARRO DE EMPLATAR

Indicado para el emplatado de grandes cantidades de platos antes del servicio.

- Fabricado íntegramente en acero inoxidable AISI 304 18/10.
- Capacidad para 80 platos de Ø 200 a 320 mm o 120 platos de Ø inferior a 200 mm.
- Con cada carro se suministra una bolsa con 160 topes de caucho para aumentar la seguridad en los desplazamientos.
- Rejillas de 540 x 273 mm de acero inoxidable con varillas de Ø 7 mm.
- Empuñadura en acero inoxidable Ø 25 mm.
- 4 ruedas de Ø125 mm con parachoques, 2 de ellas con freno.
- Separación entre niveles: 70 mm.
- Número de niveles: 2 x 20.
- **Se suministra montado.**

FABRICADO 100% CON

**INOX
AISI 304**

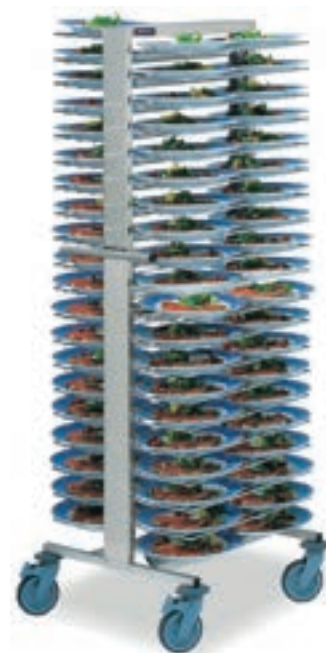

Medidas totales (mm)

Código

645 x 665 x 1740

• F0260301

FUNDA DE PROTECCIÓN PARA CARRO DE EMPLATAR

- Funda de PVC transparente con 200 micras de espesor.
- Cierre de cremallera.
- Bordes reforzados.
- No lavar ni secar a máquina, lavar a mano exclusivamente.

Medidas totales (mm)

Código

660 x 750 x 1700

• F0260902



PORTAPLATOS DE SOBREMESA

Por su reducido tamaño está indicado para el emplatado de platos en cocinas de producción media.

- Estructura íntegramente fabricada en acero inoxidable AISI 304 18/10 con tubo cuadrado de 25 mm.
- Capacidad para 20 platos de Ø 200 a 320 mm o 30 platos de Ø inferior a 200 mm.
- Rejillas de acero inoxidable con varillas de Ø 7 mm.
- Número de niveles: 10.
- Separación entre niveles: 76 mm.
- **Se suministra montado.**

FABRICADO 100% CON

**INOX
AISI 304**



Medidas totales (mm)

Código

575 x 320 x 855

• F0260302

CARRO DE EMPLATAR BLANCO Y NEGRO

Indicado para el emplatado de grandes cantidades de platos antes del servicio.

- Fabricado en acero inoxidable, estructura revestida de color negro.
- Soportes de acero revestido de plástico blanco antideslizante.
- Asas para fácil movilidad del carro.
- Capacidad para 96 platos de Ø 240 a 310 mm.
- 4 ruedas giratorias de Ø125 mm con parachoques, 2 de ellas con freno.
- Separación entre niveles: 60 mm.
- Número de niveles: 4 x 24.
- **Se suministra montado.**



Medidas totales (mm)	Código
770 x 770 x 1800	• F0260304

CUBO CON RUEDAS Y TAPA

- Fabricado íntegramente en acero inoxidable AISI 304 18/10.
- Fondo embutido con radios sanitarios para facilitar su limpieza.
- **Se suministra montado.**



TAPA ACCIONADA POR PEDAL

TAPA INDEPENDIENTE

Medidas totales (mm)	Capacidad (litros)
380 Ø x 605	50
450 Ø x 685	95

Ruedas	Código
2 de Ø 50 mm	• F0260502
2 de Ø 50 mm	• F0260505

Ruedas	Código
3 de Ø 50 mm	• F0260501
3 de Ø 50 mm	• F0260504

SOPORTE PARA BOLSA CON PEDAL

- Fabricado íntegramente en acero inoxidable AISI 304 18/10.
- Incluye una tira de goma en la parte superior para sujetar la bolsa con seguridad.
- 2 ruedas de Ø60 mm.
- **Se suministra montado.**

Medidas totales (mm)	Capacidad (litros)	Código
380 Ø x 850	Hasta 100	• F0260506

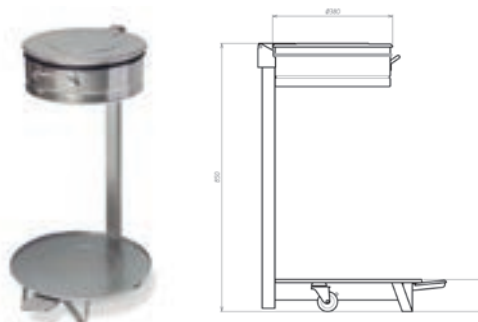

CARRO BANDEJERO

- Fabricado íntegramente en acero inoxidable AISI 304 18/10.
- Estructura robusta, totalmente soldada.
- Carga máxima por nivel de 5 kg.
- 4 ruedas de Ø125 mm con parachoques, 2 de ellas con freno.

- Espacio útil entre guías: 100 mm.
- Compatible con bandejas de dimensiones estándar: 450 x 350 mm, 480 x 370 mm, GN 1/1, Fast Food 350 x 270 mm u otras bandejas con dimensiones máximas de 530 x 370 mm.
- En los modelos cerrados, los paneles laterales son de acero inoxidable.
- **Solo los modelos dobles se suministran montados.**



FABRICADO 100% CON
INOX AISI 304



FABRICADO 100% CON
INOX AISI 304

SIMPLE Y DOBLE ABIERTO

Medidas totales (mm)	Guías	Código
565 x 650 x 1720	12	• F0261101
970 x 650 x 1720	12 + 12	• F0261201

SIMPLE Y DOBLE CON LATERALES CERRADOS

Medidas totales (mm)	Guías	Código
565 x 650 x 1720	12	• F0261102
970 x 650 x 1720	12 + 12	• F0261202

CONTENEDOR FAST FOOD

Indicado para restaurantes fast food, self service, buffets, etc...

- Fabricado en acero inoxidable AISI 304 18/10.
- Rampa que facilita la caída de los residuos al cubo.
- Capacidad para cubos de dimensiones máximas de Ø 500 mm x 690 mm de altura.
- **Se suministra montado.**

Medidas totales (mm)	Código
668 x 585 x 1300	• F0260512

FABRICADO 100% CON
INOX AISI 304

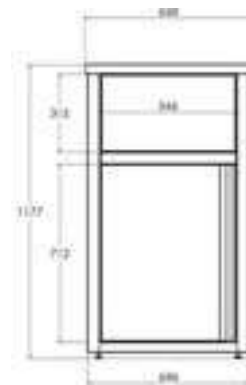

CARRO PARA SÓLIDOS

- Fabricado íntegramente en acero inoxidable AISI 304 18/10.
- 4 ruedas de Ø 50 mm.
- Tapa batiente y extraíble.
- Recipiente estanco.
- Fondo embutido con radios sanitarios para facilitar su limpieza.
- Capacidad 135 l.
- **Se suministra montado.**

Medidas totales (mm)	Código
395 x 610 x 725	• F0260503

FABRICADO 100% CON
INOX AISI 304



CARRO PARA CESTAS

Para el estocaje y transporte de cestas de vajilla de 500 x 500 mm.

- Fabricados íntegramente en acero inoxidable AISI 304 18/10.
- Carga máxima de 80 kg.
- 4 ruedas de Ø125 mm con parachoques, 2 de ellas con freno.
- Asa en tubo de Ø25 mm (modelo F0260101).
- Protectores de goma no marcante en cada esquina (modelo F0260001).
- **Se suministra montado.**

BASE
FABRICADA 100% CON

INOX
AISI 304



SIN ASA

Medidas totales (mm)	Código
520 x 520 x 250	• F0260001

BASE
FABRICADA 100% CON

INOX
AISI 304



CON ASA

Medidas totales (mm)	Código
731 x 634 x 1050	• F0260101

CARRO PARA CESTAS DE VAJILLA

- Fabricado íntegramente en acero inoxidable AISI 304 18/10.
- Estructura en tubo cuadrado de 25 mm.
- Pares de guías: 7.
- Separación entre guías: 198 mm.
- 4 ruedas de Ø125 mm con parachoques, 2 de ellas con freno.
- Cestas no incluidas.
- **Fácil y rápido montaje en solo 5 minutos.**

FABRICADO 100% CON

INOX
AISI 304



Medidas totales (mm)	Código
625 x 637 x 1720	• F0261701





»»» ÍNDICE

CARROS DE MANTENIMIENTO DE TEMPERATURA Y CARROS BAÑO MARÍA

CARROS CALIENTES ACR

PÁG. 176



CARROS FRÍOS ACGF

PÁG. 178



CARROS DE MANTENIMIENTO DE TEMPERATURA

PÁG. 180



CARROS BAÑO MARÍA

PÁG. 181



CARROS CALIENTES ACR

ESPECIALMENTE INDICADOS PARA BANQUETES Y CATERING

01

UNIFORMIDAD DE CIRCULACIÓN DEL AIRE CALIENTE

Sistema único de colocación de cubetas y parrillas que evita el contacto de las mismas con el fondo o las paredes interiores, facilitando la circulación del aire.

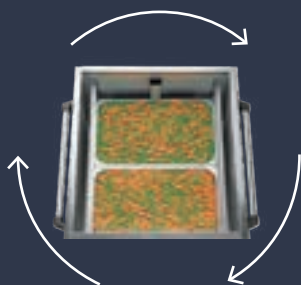

02

AHORRO ENERGÉTICO

Gracias al sistema de aislamiento en lana de roca, el carro adquiere el grado de temperatura deseado rápidamente y lo mantiene durante un período de tiempo mayor.

03

APERTURA DE LA PUERTA 270°

Bisagras superiores e inferiores de acero inoxidable con punto pivote de giro para conseguir una apertura total de la puerta



04

MÁXIMA HIGIENE

El bloque calórico y el conjunto de guías monoblock (sin soldaduras) son fácilmente extraíbles para facilitar la limpieza interior del carro.

HUMEDAD EN LA CÁMARA

Recipiente humidificador incluido, imprescindible para servir los alimentos en óptimas condiciones de temperatura y jugosidad.



Tirador con cierre y llave incorporada.

05

MAYOR ERGONOMÍA

Fácil movilidad mediante las asas posteriores verticales y los protectores de goma no marcantes situados en cada esquina.

PANEL DE MANDOS

Panel con interruptor luminoso de puesta en marcha y termostato regulador de temperatura de 0°C a 90°C.

RUEDAS DE GRAN RESISTENCIA

Ruedas de Ø150 mm, 2 de ellas con freno. Aptas para cualquier pavimento.

CARRO CALIENTE ACR

Diseñado para facilitar el transporte y servicio de comidas calientes.

- Fabricado en acero inoxidable AISI 304 18/10.
- Capacidad para 6, 11, 17, 22, 34 o 44 GN 2/1 en uno o dos cuerpos de guías en monobloc (pieza única), según modelo.
- Doble pared con aislamiento en lana de roca para reducir la pérdida de calor y el consumo energético.
- Bloque calórico totalmente extraíble, resistencia ventilada y cubeta para sistema humidificador incluida.
- Panel de mandos con interruptor luminoso, piloto indicador de funcionamiento de resistencia y termostato digital.
- Burlete de silicona en todo el marco de la puerta para el mantenimiento de la temperatura en el interior, desmontable para facilitar la limpieza.

- 4 ruedas de gran resistencia de Ø150 mm, 2 de ellas con freno.
- Asas posteriores verticales para una óptima movilidad.
- Parachoques de goma no marcante en cada esquina de la base del carro.
- Cierre con llave incorporado en el tirador.
- Cable de conexión espiral monofásico con toma de tierra.
- Parrillas y recipientes Gastronorm no incluidos.

PRODUCTOS RELACIONADOS

RECIPIENTES GASTRONORM pág. 183

PARRILLAS GN pág. 187



ACR-Mini

ACR-B

ACR-1

ACR-2

90°C

Modelo	Medidas totales (mm)	Capacidad	Distancia entre guías	Potencia (W)	Alimentación (V/N/Hz)	Código
ACR-Mini	700 x 805 x 845	6 GN 2/1 o 12 GN 1/1	55 mm	3000 W	230/1/50-60	• F1400007
ACR-B	700 x 805 x 1150	11 GN 2/1 o 22 GN 1/1	55 mm	3000 W	230/1/50-60	• F1400003
ACR-1	700 x 805 x 1740	17 GN 2/1 o 34 GN 1/1	70 mm	3000 W	230/1/50-60	• F1400011
	700 x 805 x 1740	22 GN 2/1 o 44 GN 1/1	55 mm	3000 W	230/1/50-60	• F1400001
ACR-2	1350 x 805 x 1740	34 GN 2/1 o 68 GN 1/1	70 mm	4000 W	230/1/50-60	• F1400021
	1350 x 805 x 1740	44 GN 2/1 o 88 GN 1/1	55 mm	4000 W	230/1/50-60	• F1400002



• 24/48 HORAS EXPEDICIÓN

CARROS FRÍOS ACGF

ESPECIALMENTE INDICADOS PARA BANQUETES Y CATERING



UNIFORMIDAD DE CIRCULACIÓN DEL AIRE FRÍO

Sistema único de colocación de cubetas y parrillas que evita el contacto de las mismas con las paredes interiores, facilitando la circulación del aire. Este aire frío es impulsado por un ventilador en la parte posterior que garantiza una perfecta homogeneización de la temperatura.

MÁXIMA MOBILIDAD

El carro frío ACGF es totalmente independiente de conexiones gracias a la bandeja evaporadora que incluye en la parte inferior. De esta manera el carro tiene total movilidad en los espacios ya que el mismo recoge el agua de los desescarches.



03 AHORRO ENERGÉTICO

Gracias al aislamiento con poliestireno expandido de alta calidad y la utilización de burletes de silicona fabricados de una sola pieza en juntas, optimizan el ahorro de energía y mantienen la temperatura por más tiempo.

MAYOR ERGONOMÍA

Fácil movilidad mediante las asas posteriores verticales y los protectores de goma no marcantes situados en cada esquina.

PANEL DE MANDOS

Panel con interruptor luminoso de puesta en marcha y termostato regulador de temperatura de 2°C a 8°C.

RUEDAS DE GRAN RESISTENCIA

Ruedas de Ø150 mm, 2 de ellas con freno. Aptas para cualquier pavimento.

Tirador con cierre y llave incorporada.



APERTURA DE LA PUERTA 270°

Bisagras superiores e inferiores de acero inoxidable con punto pivote de giro para conseguir una apertura total de la puerta

CARRO FRÍO ACGF

Diseñado para facilitar el transporte y servicio de comidas frías.

- Fabricado en acero inoxidable AISI 304 18/10.
- Capacidad para 16 bandejas GN 2/1.
- Panel de mando digital de fácil manejo.
- Gas de refrigeración R290.
- Óptimo rendimiento gracias al aislamiento con poliestireno expandido, densidad de 30kg / 3m sin CFC.
- Interior sin encajes y guías desmontables que facilita su limpieza.
- Temperatura de trabajo 2°C / +8°C.

- Apertura total de la puerta 270 grados.
- Tiradores verticales largo para una óptima movilidad.
- Parachoque de polietileno para evitar golpes.
- 4 ruedas de Ø 150 mm de gran resistencia, 2 de ellas con freno.
- Cierre con llave incorporado en el tirador.
- Cable de conexión espiral monofásico con toma de tierra.
- Guías compatibles con bandejas y cubetas GN.
- Distancia entre guías: 70 mm para cubetas GN de altura 65 mm.
- Parrillas y recipientes Gastronorm no incluidos.

PRODUCTOS RELACIONADOS

RECIPIENTES GASTRONORM pág. 183

PARRILLAS GN pág. 187



MEDIDAS CARRO FRÍO ACGF

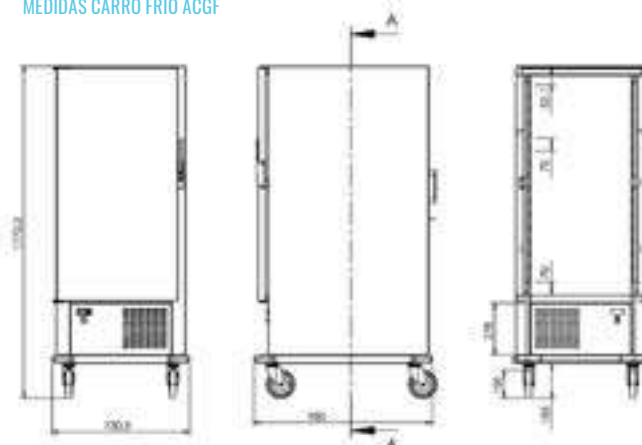

-2° / +8°

Modelo	Medidas totales (mm)	Capacidad	Potencia (W)	Alimentación (V/N/Hz)	Código
ACGF	730 x 950 x 1770	GN 2/1 x 16 o GN 1/1 x 32	400	230/1/50-60	• F2400001



• 24/48 HORAS EXPEDICIÓN

CARROS DE MANTENIMIENTO DE TEMPERATURA

CARRO FRÍO GN

Diseñado para transportar alimentos fríos durante el servicio.

- Fabricado en acero inoxidable AISI 304 18/10.
- Cuba con cantos sanitarios en todas sus vertientes para cubetas GN de profundidad máxima 150 mm.
- Desagüe con grifo de bola.
- Incorpora interruptor luminoso y termostato digital.
- Carro frío especialmente diseñado para el transporte en perfectas condiciones higiénicas de alimentos que requieren una baja temperatura.
- El radio sanitario hace más cómoda la limpieza.
- 4 ruedas giratorias de Ø125 mm (2 con freno situadas al lado de las asas) y parachoques.
- Cubetas Gastronorm no incluidas.
- **Se suministra montado.**



PRODUCTOS RELACIONADOS

RECIPIENTES GASTRONORM pág. 183

Medidas totales (mm)	Capacidad	Potencia (W)	Alimentación (V/Hz)	Código
840 x 676 x 850	2 GN 1/1	380	230/50-60	• F0420501
1060 x 676 x 880	3 GN 1/1	380	230/50-60	• F0420502

CARRO DISPENSADOR DE PLATOS CALIENTES A NIVEL CONSTANTE

Ideal para calentar, transportar y suministrar platos calientes durante el servicio.

- Fabricado en acero inoxidable AISI 304 18/10.
- Interruptor luminoso y termostato regulable de 0/90 °C.
- Sistema de regulación del diámetro de los platos de Ø200 mm a Ø310 mm.
- Sistema de resorte que mantiene los platos a nivel constante.
- Asas para facilitar el transporte, colocadas en posición ergonómica.
- Orificio de evacuación de líquido residual en el interior.
- 4 ruedas de Ø125 mm con parachoques, 2 de ellas con freno.
- Tapas no incluidas.
- **Se suministra montado.**



F1100711
Tapa de acero inoxidable.

Medidas (mm)	Potencia (W)	Alimentación (V/Hz)	Capacidad platos	Diámetro	Código
990 x 540 x 900	1600	230/50-60	130	Ø 200-310	• F0420311
Ø 368 x 140	-	-	-	-	• F1100711



CARROS BAÑO MARÍA

CARRO BAÑO MARÍA

Diseñado para mantener y transportar alimentos a la temperatura óptima de servicio.

- Fabricado en acero inoxidable AISI 304 18/10.
- Cuba con cantos sanitarios para cubetas GN de profundidad máxima 200 mm.
- Desagüe con grifo de bola.
- Resistencias de silicona ocultas.
- Interruptor luminoso y termostato digital de 0/90°C.
- Termostato de seguridad.
- Estante inferior fabricado en acero inoxidable.
- Asas para facilitar el transporte, colocadas en posición ergonómica.
- 4 ruedas de Ø125 mm con parachoques, 2 de ellas con freno (situadas al lado de las asas).
- **Se suministra montado.**



MEDIDAS CARRO BAÑO MARÍA

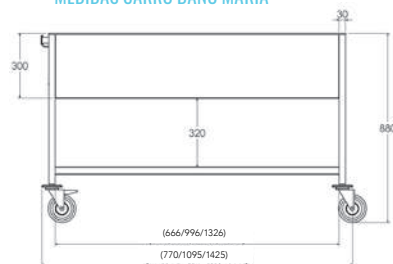

PRODUCTOS RELACIONADOS

RECIPIENTES GASTRONORM pág. 183

Medidas totales (mm)	Capacidad	Potencia (W)	Alimentación (V/Hz)	Código
770 x 670 x 880	2 GN 1/1	1600	230/50-60	• F0420201
1095 x 670 x 880	3 GN 1/1	2400	230/50-60	• F0420202
1425 x 670 x 880	4 GN 1/1	3200	230/50-60	• F0420203

CARRO BAÑO MARÍA CON RESERVA

Diseñado para mantener y transportar alimentos a la temperatura óptima de servicio.

- Fabricado en acero inoxidable AISI 304 18/10.
- Cuba con cantos sanitarios en todas sus vertientes para cubeta GN de profundidad máxima 200 mm.
- Desagüe con grifo de bola.
- Resistencias de silicona ocultas con interruptor luminoso y termostato para controlar la temperatura de la reserva y del baño maría independientemente.
- 4 ruedas giratorias de Ø125 mm, 2 de ellas con freno (situadas al lado de las asas)
- El radio sanitario y las resistencias ocultas hacen más cómoda la limpieza.
- **Se suministra montado.**



PRODUCTOS RELACIONADOS

RECIPIENTES GASTRONORM pág. 183

Medidas totales (mm)	Capacidad	Potencia (W)	Alimentación (V/Hz)	Código
830 x 675 x 850	2 GN 1/1	2350	230/50-60	• F0420211
1160 x 675 x 850	3 GN 1/1	3150	230/50-60	• F0420212



• 3 DÍAS EXPEDICIÓN



»»» ÍNDICE

RECIPIENTES GASTRONORM

**CUBETAS GN
LISAS**

PÁG. 184

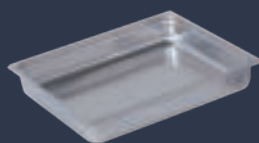

**CUBETAS GN
CON ASAS**

PÁG. 185

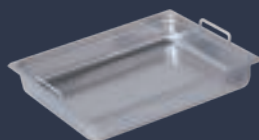

**CUBETAS GN
PERFORADAS**

PÁG. 186

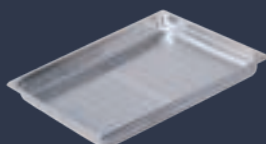

ESPECIALES



PÁG. 187

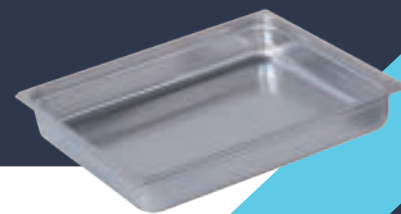

CUBETAS GASTRONORM LISAS



· Fabricadas en acero inoxidable AISI 304 18/10 de gran robustez y bordes reforzados.

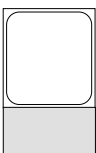
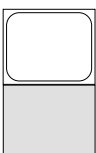
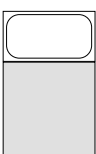
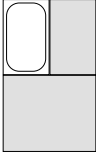
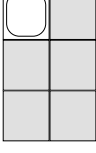
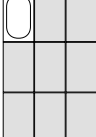

Modelo	Medidas	Profundidad (mm)	Capacidad (litros)	Código				
2/1		650 x 530	200	52,00	● RGN21200			
			150	43,10	● RGN21150			
			100	28,90	● RGN21100			
			65	18,80	● RGN21060			
			40	11,50	● RGN21040			
			20	6,20	● RGN21020			
1/1		325x530	200	26,00	● RGN11200			
			150	20,20	● RGN11150			
			100	14,20	● RGN11100			
			65	8,30	● RGN11060			
			40	5,10	● RGN11040			
			20	2,80	● RGN11020			
2/3		325x352	200	18,30	● RGN23200			
			150	13,20	● RGN23150			
			100	8,80	● RGN23100			
			65	5,60	● RGN23065			
			40	3,10	● RGN23040			
			20	1,70	● RGN23020			
1/2		325x265	200	12,00	● RGN12200			
			150	9,10	● RGN12150			
			100	6,10	● RGN12100			
			65	4,10	● RGN12065			
			40	2,20	● RGN12040			
			20	1,20	● RGN12020			
1/3		325x176	200	7,30	● RGN13200			
			150	5,60	● RGN13150			
			100	3,80	● RGN13100			
			65	2,50	● RGN13065			
			40	1,50	● RGN13040			
			20	0,80	● RGN13020			
1/4		265x162	200	5,00	● RGN14200			
			150	4,10	● RGN14150			
			100	2,80	● RGN14100			
			65	1,70	● RGN14065			
			20	0,50	● RGN14020			
			1/6		176x162	200	2,90	● RGN16200
150	2,20	● RGN16150						
100	1,60	● RGN16100						
65	1,00	● RGN16065						
1/9		170x108				100	0,80	● RGN19100
						65	0,60	● RGN19065

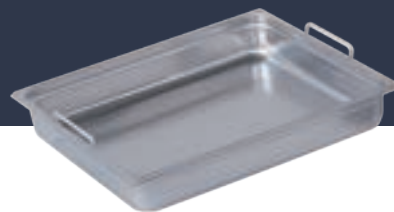

CUBETAS GASTRONORM CON ASAS VERTICALES MÓVILES

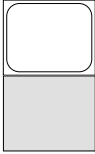
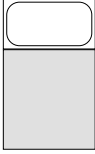
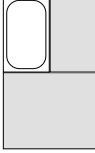
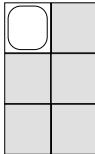

- Fabricadas en acero inoxidable AISI 304 18/10 de gran robustez y bordes reforzados.
- Las asas retráctiles facilitan la manipulación y el apilado de los recipientes.

Modelo	Medidas	Profundidad (mm)	Capacidad (litros)	Código	
2/1		650 x 530	200	52,00	● RGN2120A
			150	43,10	● RGN2115A
			100	28,90	● RGN2110A
			65	18,80	● RGN2106A
			40	11,50	● RGN2104A
1/1		325x530	200	26,00	● RGN1120A
			150	20,20	● RGN1115A
			100	14,20	● RGN1110A
			65	8,30	● RGN1106A
			40	5,10	● RGN1104A
2/3		325x352	200	18,30	● RGN2320A
			150	13,20	● RGN2315A
			100	8,80	● RGN2310A
			65	5,60	● RGN2306A
			40	3,10	● RGN2304A
1/2		325x265	200	12,00	● RGN1220A
			150	9,10	● RGN1215A
			100	6,10	● RGN1210A
			65	4,10	● RGN1206A
			40	2,20	● RGN1204A
1/3		325x176	200	7,30	● RGN1320A
			150	5,60	● RGN1315A
			100	3,80	● RGN1310A
			65	2,50	● RGN1306A
			40	1,50	● RGN1304A
1/4		265x162	200	5,00	● RGN1420A
			150	4,10	● RGN1415A
			100	2,80	● RGN1410A
			65	1,70	● RGN1406A
1/6		176x162	200	2,90	● RGN1620A
			150	2,20	● RGN1615A
			100	1,60	● RGN1610A
			65	1,00	● RGN1606A



CUBETAS GASTRONORM PERFORADAS

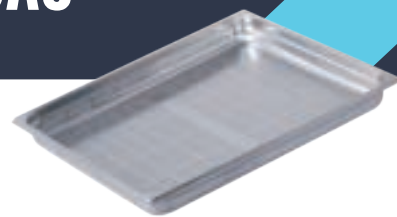

- Fabricadas en acero inoxidable AISI 304 18/10 de gran robustez y bordes reforzados.
- Las cubetas Gastronorm perforadas facilitan el escurrido de los alimentos.

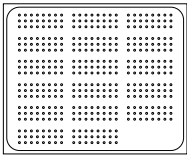
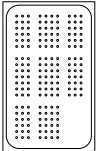
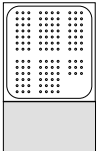
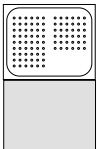
Modelo	Medidas	Profundidad (mm)	Capacidad (litros)	Código
2/1 	650 x 530	200	52,00	● RGN2120F
		150	43,10	● RGN2115F
		100	28,90	● RGN2110F
		65	18,80	● RGN2106F
		40	11,50	● RGN2104F
		20	6,20	● RGN2102F
1/1 	325x530	200	26,00	● RGN1120F
		150	20,20	● RGN1115F
		100	14,20	● RGN1110F
		65	8,30	● RGN1106F
		40	5,10	● RGN1104F
		20	2,80	● RGN1102F
2/3 	325x352	200	18,30	● RGN2320F
		150	13,20	● RGN2315F
		100	8,80	● RGN2310F
		65	5,60	● RGN2306F
		40	3,10	● RGN2304F
		20	1,70	● RGN2302F
1/2 	325x265	200	12,00	● RGN1220F
		150	9,10	● RGN1215F
		100	6,10	● RGN1210F
		65	4,10	● RGN1206F

FONDO PERFORADO

Para separar o escurrir los alimentos del fondo de la cubeta.

Para cubeta	Código
GN 2/1	● RFOND21A
GN 1/1	● RFOND11A
GN 2/3	● RFOND23A
GN 1/2	● RFOND12A
GN 1/3	● RFOND13A
GN 1/4	● RFOND14A



PERFILES DIVISORIOS

Para dividir las cubetas Gastronorm y aprovechar su superficie.

Modelo	Medidas (mm)	Código
2/1	530	• F1120602
1/1	325	• F1120601

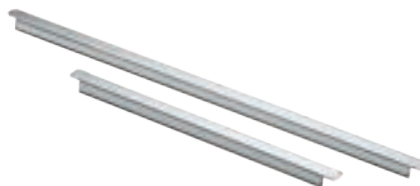

TAPAS GASTRONORM

· Rango de temperatura de trabajo: de -40°C a +110°C.

TAPA

Modelo	Código
1/1	• RTAPA110
2/3	• RTAPA230
1/2	• RTAPA120
1/3	• RTAPA130
1/4	• RTAPA140
1/6	• RTAPA160
1/9	• RTAPA190



TAPA CON ORIFICIOS PARA ASAS

Modelo	Código
1/1	• RTAPA11A
2/3	• RTAPA23A
1/2	• RTAPA12A
1/3	• RTAPA13A
1/4	• RTAPA14A
1/6	• RTAPA16A



TAPA HERMÉTICA CON SILICONA

Modelo	Código
1/1	• RTAPA11S
1/2	• RTAPA12S
1/3	• RTAPA13S
1/4	• RTAPA14S
1/6	• RTAPA16S

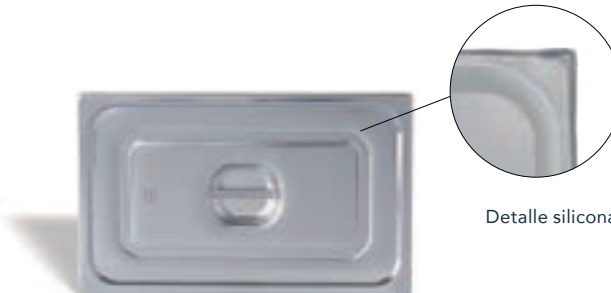

Detalle silicona

PARRILLA GASTRONORM

· Fabricada en acero inoxidable

Modelo	Medidas (mm)	Código
2/1	645 x 530	• RPARGN21
1/1	530 x 325	• RPARGN11
2/3	352 x 325	• RPARGN23





»»» ÍNDICE

DROP IN

ELEMENTOS FRÍOS

PÁG. 192



ELEMENTOS CALIENTES

PÁG. 201



SOPORTES Y CRISTALES

PÁG. 204



ACCESORIOS

PÁG. 212



DROP IN

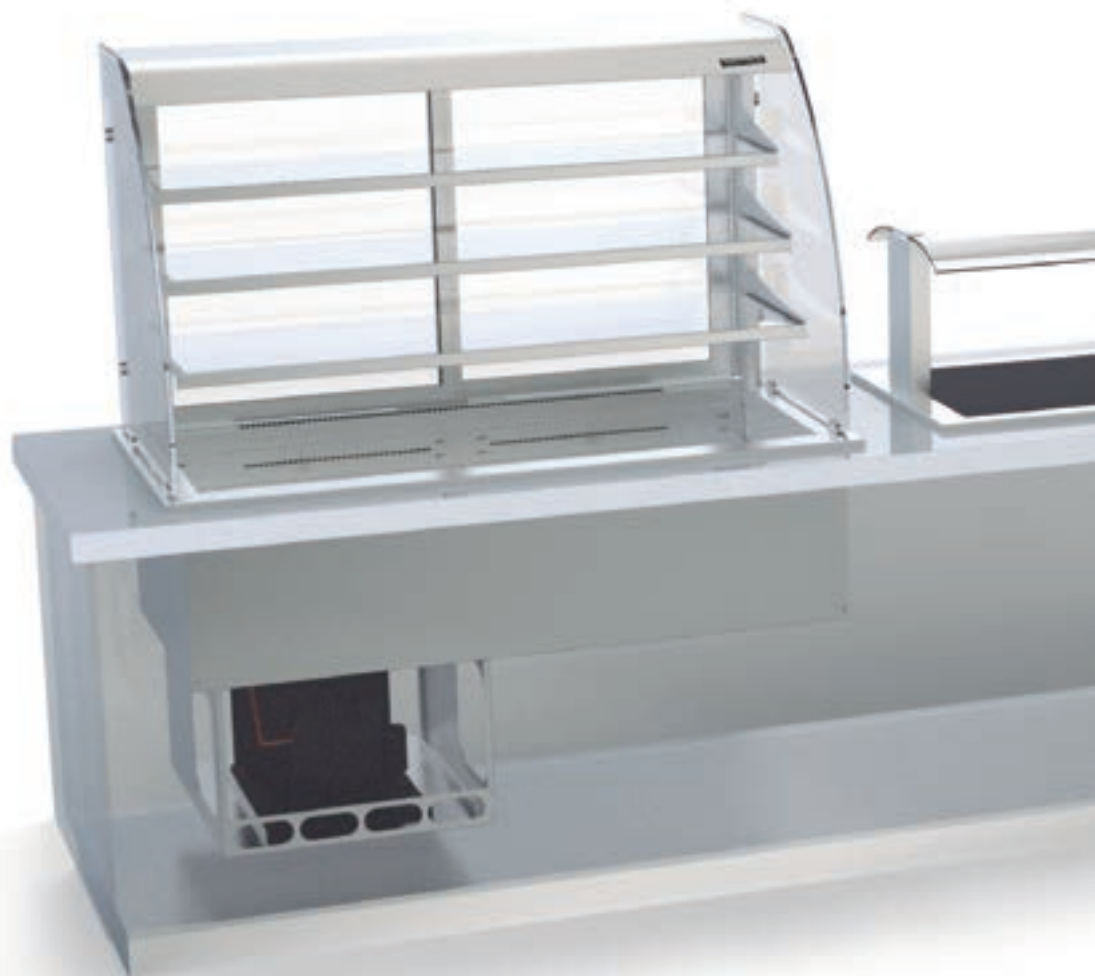

POR QUÉ ELEGIR DISTFORM

OFRECEMOS MÚLTIPLES POSIBILIDADES SEGÚN LAS NECESIDADES DE CADA NEGOCIO

- Diseñados para garantizar una máxima higiene y cumplir con las normativas más exigentes
- Eficiencia energética con un alto rendimiento de funcionamiento
- Vitrinas con sistema de refrigeración ventilada que asegura una temperatura homogénea en su interior

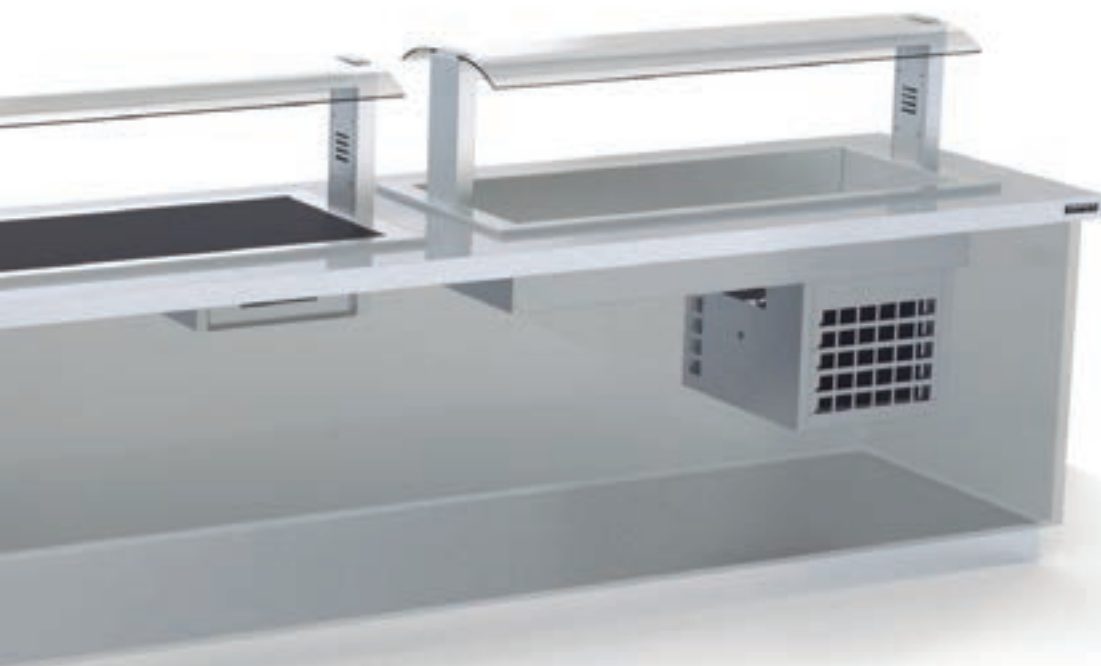

> CARACTERÍSTICAS



REFRIGERACIÓN VENTILADA

Gracias a la refrigeración ventilada el aire frío se distribuye desde la parte inferior de la vitrina hacia la parte superior **asegurando una temperatura homogénea en su interior.**



El gas refrigerante R290 ECO-POWER (propano) de los elementos fríos de nuestra línea drop in es el más ecológico del mercado. Este refrigerante natural tiene un potencial de reducción de ozono nulo y un mínimo impacto medioambiental. **Las excelentes propiedades termodinámicas del gas R290 permiten ahorrar en el consumo eléctrico y mantenimiento de los equipos.**

PLACA FRÍA

Para el mantenimiento y exposición de platos fríos o bebidas a la temperatura correcta durante el servicio.

- Fabricada en acero inoxidable AISI 304 18/10 con cantos sanitarios para facilitar su limpieza.
- Aislamiento de poliestireno extruido.
- Refrigeración mediante serpentín de cobre en la base.
- Temperatura de trabajo de 0°C/4°C.
- Fácil sujeción a la encimera mediante herrajes incorporados.
- Desagüe incorporado.



Modelos con grupo incorporado:

- Cuadro de mandos con centralita digital e interruptor luminoso integrados en el drop in. Con posibilidad de extraer para montaje externo.
- Gas de refrigeración R290.



MEDIDAS PLACA FRÍA

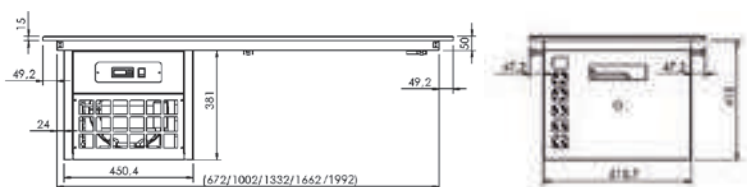

SIN GRUPO INCORPORADO

Capacidad GN	Medidas totales (mm)	Medidas totales encastre (mm)	Potencia recomendada (cv)	Código
2 GN	770 x 610 x 60	740 x 580 x 45	1/4	• PF000002
3 GN	1100 x 610 x 60	1070 x 580 x 45	1/4	• PF000003
4 GN	1430 x 610 x 60	1400 x 580 x 45	1/3	• PF000004
5 GN	1760 x 610 x 60	1730 x 580 x 45	1/2	• PF000005
6 GN	2080 x 610 x 60	2060 x 580 x 45	1/2	• PF000006

CON GRUPO INCORPORADO

Capacidad GN	Medidas totales (mm)	Medidas totales encastre (mm)	cv	Potencia frigorífica (W)	Alimentación (V/Hz)	Código
2 GN	770 x 610 x 440	740 x 580 x 460	1/4	380	230/50	• PFG00002
3 GN	1100 x 610 x 440	1070 x 580 x 460	1/4	380	230/50	• PFG00003
4 GN	1430 x 610 x 440	1400 x 580 x 460	1/3	480	230/50	• PFG00004
5 GN	1760 x 610 x 440	1730 x 580 x 460	1/2	720	230/50	• PFG00005
6 GN	2080 x 610 x 440	2060 x 580 x 460	1/2	720	230/50	• PFG00006



PLACA FRÍA DE 2 NIVELES

Para el mantenimiento y exposición de platos fríos o bebidas a la temperatura correcta durante el servicio.

- Los dos niveles mejoran la visibilidad y exposición de los alimentos.
- Fabricada en acero inoxidable AISI 304 18/10 con cantos sanitarios para facilitar su limpieza.
- Aislamiento de poliestireno extruido.
- Refrigeración mediante serpentín de cobre en la base.
- Temperatura de trabajo de 0°C/4°C.
- Fácil sujeción a la encimera mediante herrajes incorporados.



Modelos con grupo incorporado:

- Cuadro de mandos con centralita digital e interruptor luminoso integrados en el drop in. Con posibilidad de extraer para montaje externo.
- Gas de refrigeración R290.



MEDIDAS PLACA FRÍA 2 NIVELES



SIN GRUPO INCORPORADO

Capacidad GN	Medidas totales (mm)	Medidas totales encastre (mm)	Potencia recomendada (cv)	Código
2 GN	770 x 610 x 130	740 x 580 x 45	1/4	• PF020002
3 GN	1100 x 610 x 130	1070 x 580 x 45	1/4	• PF020003
4 GN	1430 x 610 x 130	1400 x 580 x 45	1/3	• PF020004
5 GN	1760 x 610 x 130	1730 x 580 x 45	1/2	• PF020005

CON GRUPO INCORPORADO

Capacidad GN	Medidas totales (mm)	Medidas totales encastre (mm)	cv	Potencia frigorífica (W)	Alimentación (V/Hz)	Código
2 GN	770 x 610 x 512	740 x 580 x 460	1/4	380	230/50	• PFG20002
3 GN	1100 x 610 x 512	1070 x 580 x 460	1/4	380	230/50	• PFG20003
4 GN	1430 x 610 x 512	1400 x 580 x 460	1/3	480	230/50	• PFG20004
5 GN	1760 x 610 x 512	1730 x 580 x 460	1/2	720	230/50	• PFG20005



• 3 DÍAS EXPEDICIÓN

CUBA FRÍA ESTÁTICA

Para el mantenimiento y exposición de platos fríos o bebidas a la temperatura correcta durante el servicio.

- Fabricada en acero inoxidable AISI 304 18/10.
- Para cubetas GN de profundidad 65 mm y 150 mm (según modelo).
- Desagüe incorporado.
- Aislamiento de poliestireno extruido.
- Refrigeración mediante serpentín de cobre en la base.
- Temperatura de trabajo de 0°C/4°C.
- Fácil sujeción a la encimera mediante herrajes incorporados.



Modelos con grupo incorporado:

- Cuadro de mandos con centralita digital e interruptor luminoso integrados en el drop in. Con posibilidad de extraer para montaje externo.
- Temperatura de trabajo de 0°C/4°C.
- Gas de refrigeración R290.



MEDIDAS CUBA FRÍA ESTÁTICA



SIN GRUPO INCORPORADO

PROFUNDIDAD GN 65 MM

Capacidad GN	Medidas totales (mm)	Medidas totales encastre (mm)	Potencia recomendada (cv)	Código
3 GN	1100 x 610 x 130	1070 x 580 x 115	1/5	• CF020003
4 GN	1430 x 610 x 130	1400 x 580 x 115	1/4	• CF020004
5 GN	1760 x 610 x 130	1730 x 580 x 115	3/8	• CF020005
6 GN	2090 x 610 x 130	2060 x 580 x 115	3/8	• CF020006

PROFUNDIDAD GN 150 MM

Capacidad GN	Medidas totales (mm)	Medidas totales encastre (mm)	Potencia recomendada (cv)	Código
1 GN	440 x 610 x 215	410 x 580 x 200	1/5	• CF010001
2 GN	770 x 610 x 215	740 x 580 x 200	1/5	• CF010002
3 GN	1100 x 610 x 215	1070 x 580 x 200	1/5	• CF010003
4 GN	1430 x 610 x 215	1400 x 580 x 200	1/4	• CF010004
5 GN	1760 x 610 x 215	1730 x 580 x 200	3/8	• CF010005
6 GN	2090 x 610 x 215	2060 x 580 x 200	3/8	• CF010006



CON GRUPO INCORPORADO
PROFUNDIDAD GN 65 MM

Capacidad GN	Medidas totales (mm)	Medidas totales encastre (mm)	cv	Potencia frigorífica (W)	Alimentación (V/Hz)	Código
3 GN	1100 x 610 x 510	1070 x 580 x 495	1/5	380	230/50	• CFG20003
4 GN	1430 x 610 x 510	1400 x 580 x 495	1/4	480	230/50	• CFG20004
5 GN	1760 x 610 x 510	1730 x 580 x 495	3/8	720	230/50	• CFG20005
6 GN	2090 x 610 x 510	2060 x 580 x 495	3/8	720	230/50	• CFG20006

PROFUNDIDAD GN 150 MM

Capacidad GN	Medidas totales (mm)	Medidas totales encastre (mm)	cv	Potencia frigorífica (W)	Alimentación (V/Hz)	Código
1 GN	440 x 610 x 595	410 x 580 x 620	1/5	380	230/50	• CFG10001
2 GN	770 x 610 x 595	740 x 580 x 620	1/5	380	230/50	• CFG10002
3 GN	1100 x 610 x 595	1070 x 580 x 620	1/5	380	230/50	• CFG10003
4 GN	1430 x 610 x 595	1400 x 580 x 620	1/4	480	230/50	• CFG10004
5 GN	1760 x 610 x 595	1730 x 580 x 620	3/8	720	230/50	• CFG10005
6 GN	2090 x 610 x 595	2060 x 580 x 620	3/8	720	230/50	• CFG10006

CUBA FRÍA VENTILADA

Para el mantenimiento y exposición de platos fríos o bebidas a la temperatura correcta durante el servicio.

- Fabricada en acero inoxidable AISI 304 18/10.
- Para cubetas GN de profundidad máxima de 200 mm.
- Desagüe incorporado.
- Aislamiento de poliestireno extruido.
- Refrigeración mediante cortina de aire frío sobre la zona superior de las cubetas.
- Temperatura de trabajo de 0°C/4°C.
- Fácil sujeción a la encimera mediante herrajes incorporados.
- Con grupo incorporado.
- Cuadro de mandos con centralita digital e interruptor luminoso integrados en el drop in. Con posibilidad de extraer para montaje externo.
- Refrigeración mediante aire forzado con gas refrigerado R290.

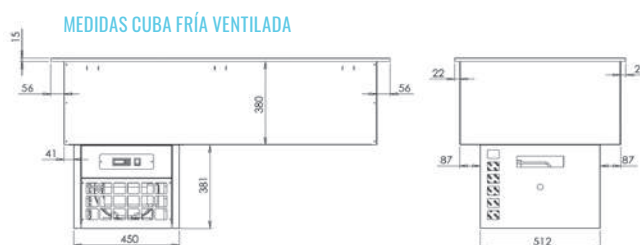

Capacidad GN	Medidas totales (mm)	Medidas totales encastre (mm)	cv	Potencia frigorífica (W)	Alimentación (V/Hz)	Código
2 GN	785 x 730 x 780	755 x 700 x 770	1/3	287	230/50	• CFV10002
3 GN	1115 x 730 x 780	1085 x 700 x 770	1/3	430	230/50	• CFV10003
4 GN	1445 x 730 x 780	1415 x 700 x 770	3/4	713	230/50	• CFV10004
5 GN	1775 x 730 x 780	1745 x 700 x 770	3/4	816	230/50	• CFV10005

CUBA DE MANTENIMIENTO DE CONGELADOS

Para el mantenimiento y exposición de congelados, helados envasados o a granel durante el servicio.

- Fabricada en acero inoxidable AISI 304 18/10.
- Capacidad para 4 cubetas de helados (no incluidas) con medidas de 360 x 165 x 150 mm.
- Tapas correderas transparentes de protección.
- Aislamiento de poliestireno extruido.
- Refrigeración mediante serpentín de cobre en la base.
- Se recomienda usar gas de congelación R290.



- Desagüe incorporado.
- Temperatura de trabajo de -15°C/-18°C.
- Fácil sujeción a la encimera mediante herrajes incorporados.

Modelos con grupo incorporado:

- Cuadro de mandos con centralita digital e interruptor luminoso integrados en el drop in. Con posibilidad de extracción para montaje externo.

MEDIDAS MODELO 1 NIVEL

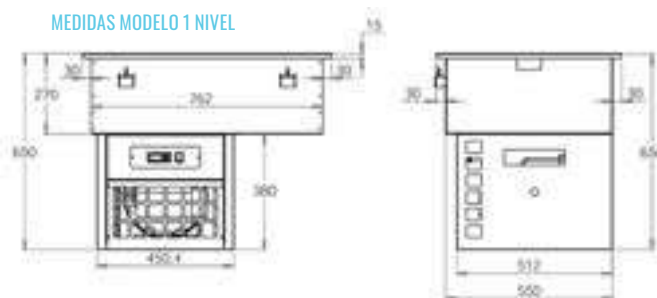

MEDIDAS MODELO 2 NIVELES

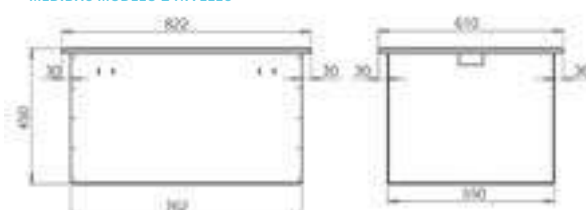

SIN GRUPO INCORPORADO

Modelo	Medidas totales (mm)	Medidas totales encastre (mm)	Capacidad	Potencia recomendada (cv)	Código
Prof 150 mm 1 nivel	822 x 610 x 270	790 x 570 x 270	4 de 5 l. o 4 de 7 l.	1/3	• CH010004
Prof 150 mm 2 niveles	822 x 610 x 450	790 x 570 x 450	4+4 de 5 l. o 4 de 7 l.	1/2	• CH020004

CON GRUPO INCORPORADO

Modelo	Medidas totales (mm)	Medidas totales encastre (mm)	Capacidad	cv	Potencia frigorífica (W)	Alimentación (V/Hz)	Código
Prof 150 mm 1 nivel	822 x 610 x 650	790 X 570 X 650	4 de 5 l. o 4 de 7 l.	1/3	350	230/50	• CHG10004

CUBETA PARA HELADOS

Cubeta para el almacenaje de helados envasados o a granel.

- Fabricada en acero inoxidable AISI 304 18/10.



Capacidad	Medidas totales (mm)	Código
5 litros	360 x 165 x 120	• RGNH0005
7 litros	360 x 165 x 150	• RGNH0007

LAVAPORCIONADOR

Cubeta para el lavado de porcionadores de helados.

- Fabricada en acero inoxidable AISI 304 18/10.
- Con entrada y salida de agua.



Medidas totales (mm)	Medidas totales encastre (mm)	Código
110 x 270 x 145	255 x 95 x 145	• RGLH0005



VITRINA REFRIGERADA DE 3 NIVELES CON CUBA FRÍA VENTILADA

Para el mantenimiento y exposición de platos fríos o bebidas a la temperatura correcta durante el servicio.

- Fabricada en acero inoxidable AISI 304 18/10.
- Aislamiento de poliestireno extruido.
- Para cubetas GN de profundidad máxima de 200 mm.
- Desagüe incorporado.
- Temperatura de trabajo +7°C/10°C en temperatura ambiente de 25°C.
- Vitrina equipada con vidrio lateral templado.
- Termo-cortina enrollable en la zona de clientes para mantener la temperatura fuera del servicio.
- Iluminación superior con luz led.
- Fácil sujeción a la encimera mediante herrajes incorporados.

- Alimentación: 230V/1/50 Hz.
- Cuadro de mandos con centralita digital e interruptor luminoso integrados en el drop in. Con posibilidad de extracción para montaje externo.
- Refrigeración mediante aire forzado con gas refrigerante R290.



MEDIDAS VITRINA

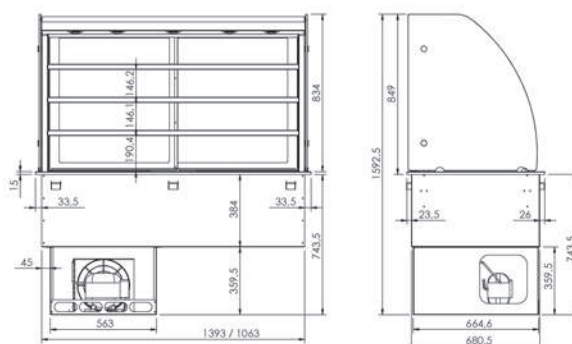

· **Modelo mural:** parte posterior con paneles de acero inoxidable con doble pared aislante



· **Modelo central:** parte posterior con puertas correderas de cristal



Detalle termo-cortina

MURAL

Capacidad	Medidas totales (mm)	Medidas totales encastre (mm)	cv	Potencia frigorífica (W)	Código
3GN 1/1	1130 x 730 x 1600	1100 x 700 x 780	3/4	720	• VMC003GN
4GN 1/1	1460 x 730 x 1600	1430 x 700 x 780	3/4	720	• VMC004GN

CENTRAL

Capacidad	Medidas totales (mm)	Medidas totales encastre (mm)	cv	Potencia frigorífica (W)	Código
3GN 1/1	1130 x 730 x 1600	1100 x 700 x 780	3/4	720	• VCC003GN
4GN 1/1	1460 x 730 x 1600	1430 x 700 x 780	3/4	720	• VCC004GN



• 6 DÍAS EXPEDICIÓN

VITRINA REFRIGERADA RECTA DE 3 NIVELES CON CUBA FRÍA VENTILADA

Para el mantenimiento y exposición de platos fríos o bebidas a la temperatura correcta durante el servicio.

- Fabricada en acero inoxidable AISI 304 18/10.
- Aislamiento de poliestireno extruido.
- Para cubetas GN de profundidad máxima de 200 mm.
- Desagüe incorporado.
- Temperatura de trabajo +7°C/10°C en temperatura ambiente de 25°C.
- Vitrina equipada con vidrio lateral templado.

- Frontal abierto con termo-cortina enrollable o puertas abatibles para mantener la temperatura fuera del servicio.
- Iluminación superior con luz led.
- Fácil sujeción a la encimera mediante herrajes incorporados.
- Alimentación: 230V/1/50 Hz.
- Cuadro de mandos con centralita digital e interruptor luminoso integrados en el drop in. Con posibilidad de extraer para montaje externo.
- Refrigeración mediante aire forzado con gas refrigerante R290.



· **Modelo mural:** parte posterior con paneles de acero inoxidable con doble pared aislante.

· **Modelo central:** parte posterior con puertas correderas de cristal.

MEDIDAS VITRINA

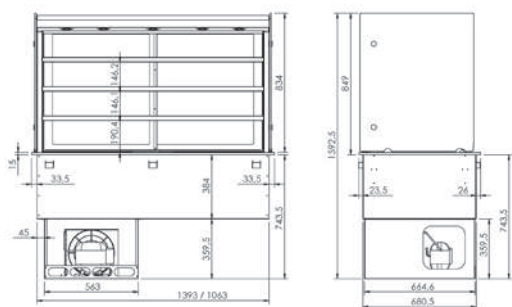

MURAL

Capacidad	Medidas totales (mm)	Medidas totales encastre (mm)	cv	Potencia frigorífica (W)
3GN 1/1	1130 x 730 x 1600	1100 x 700 x 780	3/4	720
4GN 1/1	1460 x 730 x 1600	1430 x 700 x 780	3/4	720

TERMO-CORTINA

Código
• VMRT03GN
• VMRT04GN

PUERTAS ABATIBLES

Código
• VMRA03GN
• VMRA04GN

CENTRAL

Capacidad	Medidas totales (mm)	Medidas totales encastre (mm)	cv	Potencia frigorífica (W)
3GN 1/1	1130 x 730 x 1600	1100 x 700 x 780	3/4	720
4GN 1/1	1460 x 730 x 1600	1430 x 700 x 780	3/4	720

TERMO-CORTINA

Código
• VCRT03GN
• VCRT04GN

PUERTAS ABATIBLES

Código
• VCRA03GN
• VCRA04GN



VITRINA REFRIGERADA DE 3 NIVELES

Para el mantenimiento y exposición de platos fríos o bebidas a la temperatura correcta durante el servicio.

- Fabricada en acero inoxidable AISI 304 18/10.
- Desagüe incorporado.
- Frontal abierto con termo-cortina enrollable o puertas abatibles para mantener la temperatura fuera del servicio.
- Acceso posterior con puertas correderas de cristal para reposición.

- Temperatura de trabajo +8°C/10°C en temperatura ambiente de 25°C.
- Vitrina acristalada a 3 caras con 3 estantes extraíbles.
- Iluminación superior con luz led.
- Cuadro de mandos con centralita digital e interruptor luminoso.
- Modelos sin base, con base aislada o con cuba aislada.
- Alimentación: 230V/1/50 Hz.
- Fácil instalación sobre cualquier superficie.
- Refrigeración ventilada y compresor hermético con refrigerante R290.



· Vitrina con cuba aislada



· Vitrina con base aislada



· Vitrina sin base

MEDIDAS VITRINA

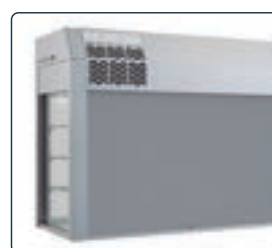
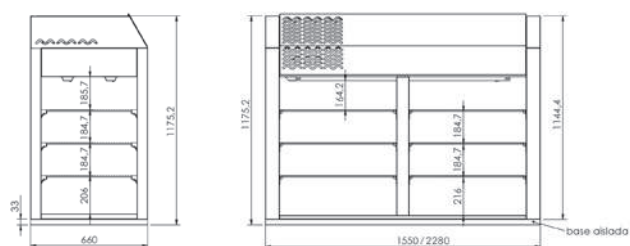

TERMO-CORTINA

PUERTAS ABATIBLES

Capacidad	Modelo	Medidas totales (mm)	cv	Potencia frigorífica (W)	Código	Código
4GN 1/1	Sin base	1550 x 660 x 1150	1/3	800	• S1C01001	• S1001001
	Con base aislada	1550 x 660 x 1180	1/3	800	• S1C01002	• S1001002
	Con cuba aislada	1550 x 660 x 1430	1/3	800	• S1C01003	• S1001003
6GN 1/1	Sin base	2280 x 660 x 1150	3/8	800	-	• S1001011
	Con base aislada	2280 x 660 x 1180	3/8	800	-	• S1001012
	Con cuba aislada	2280 x 660 x 1430	3/8	800	-	• S1001013



• 6 DÍAS EXPEDICIÓN

VITRINA REFRIGERADA DE 3 NIVELES CON CUBA FRÍA ESTÁTICA

Para el mantenimiento y exposición de platos fríos o bebidas a la temperatura correcta durante el servicio.

- Fabricada en acero inoxidable AISI 304 18/10.
- Desagüe incorporado.
- Acceso frontal abierto con termo-cortina enrollable o puertas de metacrilato abatibles para clientes.
- Acceso posterior con puertas correderas de cristal para reposición.
- Temperatura de trabajo +8°C/10°C en temperatura ambiente de 25°C.
- Vitrina acristalada a 3 caras con 3 estantes.
- Iluminación superior con luz led.
- Fácil sujeción a la encimera mediante herrajes incorporados.
- Con grupo incorporado.
- Dos motores integrados, uno en la parte superior de la vitrina y otro en la cuba fría que generan y distribuyen el aire frío de arriba a abajo con mayor potencia y efectividad.
- Cuadro de mandos con centralita digital e interruptor luminoso integrados e independientes, uno en la vitrina y otro en la cuba fría. Con posibilidad de extracción para montaje externo.
- Alimentación: 230V/1/50 Hz.
- Refrigeración ventilada y compresor hermético con refrigerante R290.



MEDIDAS VITRINA

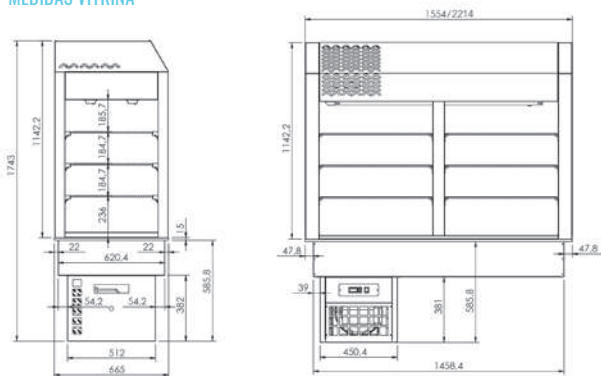

TERMO-CORTINA

PUERTAS ABATIBLES

Capacidad	Medidas totales (mm)	Medidas totales encastre (mm)	Potencia frigorífica (W)
4GN 1/1	1554 x 660 x 1750	1340 x 560 x 570	1280
6GN 1/1	2214 x 660 x 1750	2060 x 560 x 570	1520

Código	Código
• F11C1002	• F1101002
-	• F1101003



CUBA BAÑO MARÍA

Para el mantenimiento y exposición de alimentos calientes a la temperatura correcta durante el servicio.

- Cuba fabricada en acero inoxidable AISI 304 18/10 con cantos sanitarios para facilitar su limpieza.
- Para cubetas GN de profundidad máxima 150 mm.
- Desagüe con grifo de bola incorporado.
- Resistencias de silicona ocultas con termostato de seguridad integrado.
- La regulación y control de la temperatura se realiza mediante termostato digital 0°C/90°C.
- Fácil sujeción a la encimera mediante herrajes incorporados.
- Cuadro de mandos con centralita digital e interruptor luminoso integrados en el drop in. Con posibilidad de extracción para montaje externo.



MEDIDAS CUBA BAÑO MARÍA



Capacidad	Medidas totales (mm)	Medidas totales encastre (mm)	Potencia (W)	Alimentación (V/Hz)	Código
1 GN 1/1	440 x 610 x 415	410 x 580 x 430	800	230/50-60	• BMH10001
2 GN 1/1	770 x 610 x 415	740 x 580 x 430	1600	230/50-60	• BMH10002
3 GN 1/1	1100 x 610 x 415	1070 x 580 x 430	2400	230/50-60	• BMH10003
4 GN 1/1	1430 x 610 x 415	1400 x 580 x 430	3200	230/50-60	• BMH10004
5 GN 1/1	1760 x 610 x 415	1730 x 580 x 430	4000	230/50-60	• BMH10005
6 GN 1/1	2090 x 610 x 415	2060 x 680 x 430	4800	480/50-60	• BMH10006

CUBA SECA ESTÁTICA

Para el mantenimiento y exposición de alimentos calientes a la temperatura correcta durante el servicio.

- Para cubetas GN de profundidad máxima 100 mm.
- Resistencias ocultas mediante doble fondo perforado extraíble para facilitar la limpieza.
- La regulación y control de la temperatura se realiza mediante termostato digital 0°C/90°C.
- Cuadro de mandos con centralita digital e interruptor luminoso integrados en el drop in. Con posibilidad de extracción para montaje externo.
- Termostato de seguridad integrado.
- Fácil sujeción a la encimera mediante herrajes incorporados.



MEDIDAS CUBA SECA ESTÁTICA



Capacidad	Medidas totales (mm)	Medidas totales encastre (mm)	Potencia (W)	Alimentación (V/Hz)	Código
2 GN 1/1	770 x 610 x 360	740 x 580 x 370	1200	230/50-60	• BMS10002
3 GN 1/1	1100 x 610 x 360	1070 x 580 x 370	2000	230/50-60	• BMS10003
4 GN 1/1	1430 x 610 x 360	1400 x 580 x 370	2400	230/50-60	• BMS10004
5 GN 1/1	1760 x 610 x 360	1730 x 580 x 370	2800	230/50-60	• BMS10005
6 GN 1/1	2090 x 610 x 360	2060 x 580 x 370	3200	230/50-60	• BMS10006

PLACA CALIENTE DE CRISTAL TEMPLADO

Para el mantenimiento y exposición de alimentos calientes a la temperatura correcta durante el servicio.

- Fabricada en acero inoxidable AISI 304 18/10.
- Cristal templado negro o blanco de 6 mm.
- La regulación y control de la temperatura se realiza mediante termostato digital 0°C/90°C.
- Cuadro de mandos con centralita digital e interruptor luminoso integrados en el drop in. Con posibilidad de extracción para montaje externo.
- Resistencias de silicona ocultas.
- Termostato de seguridad integrado.
- Fácil sujeción a la encimera mediante herrajes incorporados.

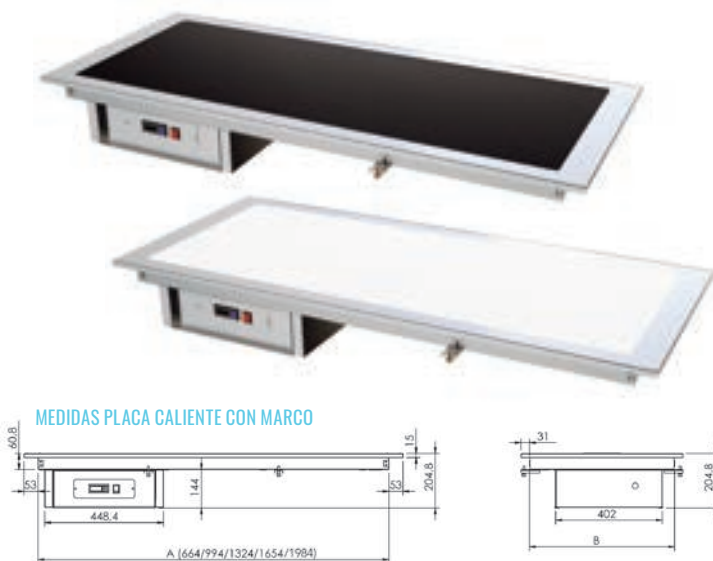

Capacidad	Medidas totales (mm)	Medidas totales encastre (mm)	Potencia (W)	Alimentación (V/Hz)	Color negro	Color blanco
2 GN 1/1	770 x 610 x 200	740 x 580 x 190	900	230/50-60	• PCT00002	• PCTB0002
3 GN 1/1	1100 x 610 x 200	1070 x 580 x 190	1350	230/50-60	• PCT00003	• PCTB0003
4 GN 1/1	1430 x 610 x 200	1400 x 580 x 190	1800	230/50-60	• PCT00004	• PCTB0004
5 GN 1/1	1760 x 610 x 200	1730 x 580 x 190	2250	230/50-60	• PCT00005	• PCTB0005
6 GN 1/1	2090 x 610 x 200	2060 x 580 x 190	2700	230/50-60	• PCT00006	• PCTB0006

PLACA CALIENTE DE CRISTAL TEMPLADO SIN MARCO

Para el mantenimiento y exposición de alimentos calientes a la temperatura correcta durante el servicio.

- Fabricada en acero inoxidable AISI 304 18/10.
- Cristal templado negro o blanco de 6 mm sin juntas.
- La regulación y control de la temperatura se realiza mediante termostato digital 0°C/90°C.
- Cuadro de mandos con centralita digital e interruptor luminoso integrados en el drop in. Con posibilidad de extracción para montaje externo.
- Resistencias de silicona ocultas.
- Termostato de seguridad integrado.
- Fácil sujeción a la encimera mediante herrajes incorporados.
- No admite la instalación de soportes sobre la placa.

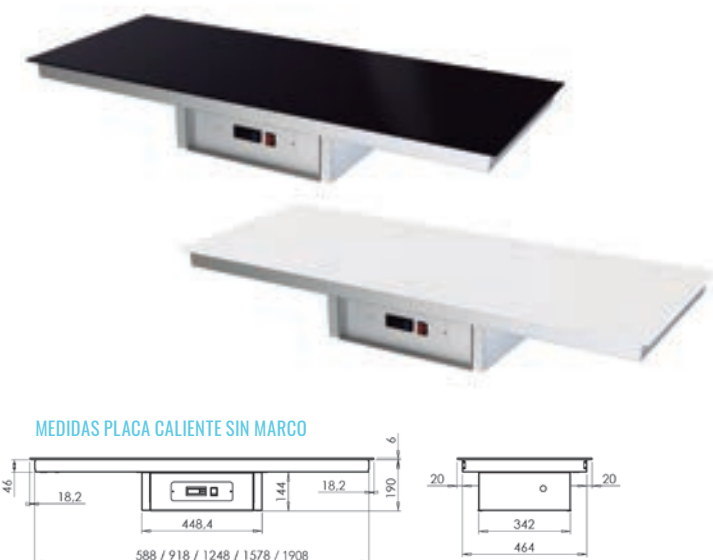

Capacidad	Medidas totales (mm)	Medidas totales encastre (mm)	Potencia (W)	Alimentación (V/Hz)	Color negro	Color blanco
2 GN 1/1	624 x 504 x 185	600 x 480 x 190	900	230/50-60	• PCTM0002	• PCTMB002
3 GN 1/1	954 x 504 x 185	930 x 480 x 190	1350	230/50-60	• PCTM0003	• PCTMB003
4 GN 1/1	1284 x 504 x 185	1260 x 480 x 190	1800	230/50-60	• PCTM0004	• PCTMB004
5 GN 1/1	1614 x 504 x 185	1590 x 480 x 190	2250	230/50-60	• PCTM0005	• PCTMB005
6 GN 1/1	1944 x 504 x 185	1920 x 480 x 190	2700	230/50-60	• PCTM0006	• PCTMB006



PLACA CALIENTE DE CRISTAL TEMPLADO PARA PLATOS (SHOWCOOKING)

Para el mantenimiento y exposición de platos calientes a la temperatura correcta durante el servicio.

- Fabricada en acero inoxidable AISI 304 18/10.
- Cristal templado negro o blanco de 6 mm sin juntas.
- Capacidad para platos de 26 cm de diámetro.
- La regulación y control de la temperatura se realiza mediante termostato digital 0°C/90°C.
- Cuadro de mandos con centralita digital e interruptor luminoso integrados en el drop in. Con posibilidad de extraer para montaje externo.
- Resistencias de silicona ocultas.
- Termostato de seguridad integrado.
- Fácil sujeción a la encimera mediante herrajes incorporados.
- No admite la instalación de soportes sobre la placa.



Capacidad Platos Ø26 cm	Medidas totales (mm)	Medidas totales encastre (mm)	Potencia (W)	Alimentación (V/Hz)	Color negro	Color blanco
3 platos	866 x 330 x 135	840 x 300 x 190	700	230/50-60	• PCTP0002	• PCTPB002
5 platos	1366 x 330 x 135	1340 x 300 x 190	1050	230/50-60	• PCTP0003	• PCTPB003
6 platos	1668 x 330 x 135	1645 x 300 x 190	1400	230/50-60	• PCTP0004	• PCTPB004
8 platos	1760 x 330 x 135	1735 x 300 x 190	1750	230/50-60	• PCTP0005	• PCTPB005

PLACA CALIENTE DE CRISTAL TEMPLADO DE SOBREMESA

Especialmente indicada para zonas de entrega de comidas calientes en buffets.

- Combinable con la pantalla mantenedora de calor PIMC0002.
- Fabricada en acero inoxidable AISI 304 18/10.
- Cristal templado de 6 mm.
- La regulación y control de la temperatura se realiza mediante termostato analógico 0°C/90°C.
- Termostato analógico e interruptor luminoso.
- Resistencias de silicona ocultas.
- Termostato de seguridad integrado.
- Cable de conexión de 1,5 m con enchufe.

MEDIDAS PLACA CALIENTE SOBREMESA



Medidas totales (mm)	Potencia (W)	Alimentación (V/Hz)	Código
500 x 500 x 100	800	230/50-60	• PCTS0002
650 x 550 x 100	800	230/50-60	• PCTS0003
1000 x 500 x 100	1600	230/50-60	• PCTS0004

PANTALLA DE MANTENIMIENTO DE CALOR

Para el mantenimiento de alimentos que precisan calor por la parte superior.

- Complemento ideal para las placas calientes de sobremesa.

MEDIDAS PANTALLA DE CALOR

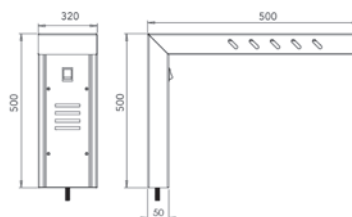

Modelo	Medidas totales (mm)	Potencia (W)	Alimentación (V/Hz)	Código
Con espiga roscada	500 x 320 x 500	300	230/50	• F1100130
Con base	500 x 320 x 500	300	230/50	• PIMC0002



• 3 DÍAS EXPEDICIÓN

SOPORTES CON PANTALLAS PARA MONTAJE DIRECTO SOBRE DROP IN

LOS SOPORTES CON PANTALLAS Y CRISTALES DEBEN PEDIRSE POR SEPARADO

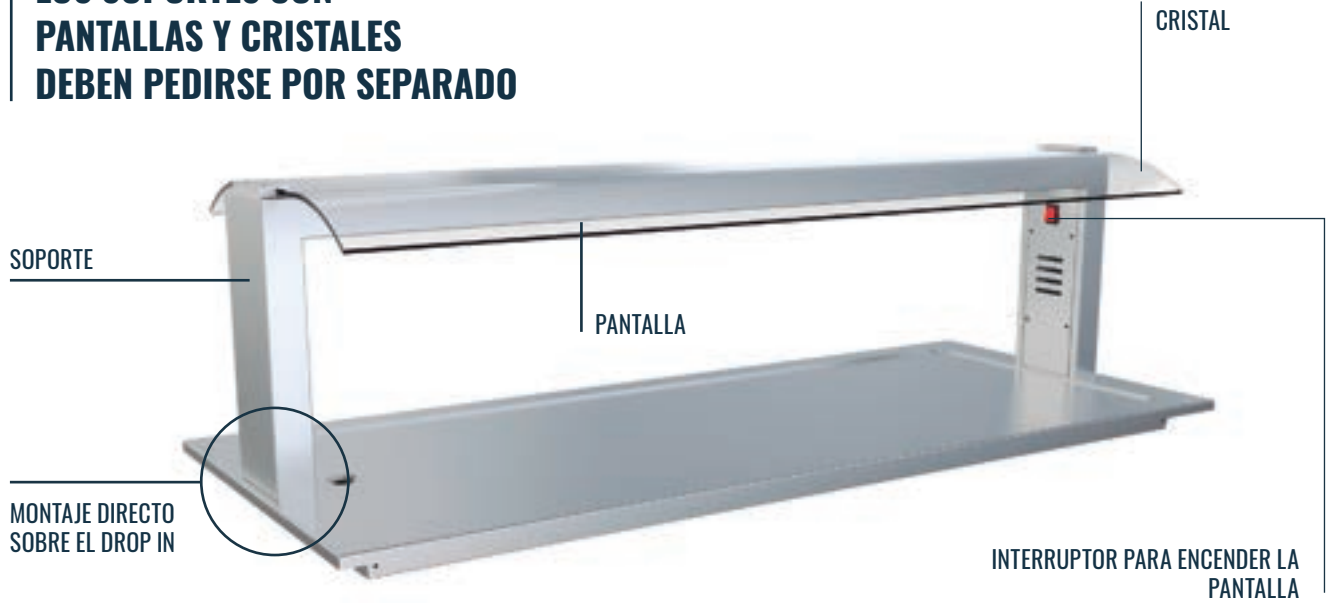

SOPORTES CON PANTALLA

- Fabricados en acero inoxidable AISI 304 18/10.
- Montaje directo sobre el drop in.
- Acabados de máxima calidad.
- Chasis monopieza de gran robustez.
- Pantallas con luz: iluminación con led.
- Pantallas con luz halógena y calor cerámica.
- Alimentación (V/Hz) 230/50-60.



SOPORTE NEUTRO

Capacidad	Código
2 GN 1/1	• PDN102GN
3 GN 1/1	• PDN103GN
4 GN 1/1	• PDN104GN
5 GN 1/1	• PDN105GN
6 GN 1/1	• PDN106GN

SOPORTE CON LUZ LED

Capacidad	Potencia (W)	Código
2 GN 1/1	8	• PDL102GN
3 GN 1/1	12	• PDL103GN
4 GN 1/1	14	• PDL104GN
5 GN 1/1	18	• PDL105GN
6 GN 1/1	24	• PDL106GN

SOPORTE CON LUZ HALÓGENA Y CALOR CERÁMICA

Capacidad	Potencia (W)	Código
2 GN 1/1	480	• PDC102GN
3 GN 1/1	710	• PDC103GN
4 GN 1/1	960	• PDC104GN
5 GN 1/1	960	• PDC105GN
6 GN 1/1	1440	• PDC106GN



CRISTALES PARA SOPORTES DROP IN

CRISTALES

- Cristales de seguridad templados para proteger de forma higiénica los alimentos.
- Cristal para capacidad 6 GN 1/1: 2 cristales unidos mediante grapa central incluida.
- Los cristales frontales incluyen kit de herrajes para su instalación.



CRISTAL CURVO 2 CARAS

Capacidad	Código
2 GN 1/1	• FCRC12GN
3 GN 1/1	• FCRC13GN
4 GN 1/1	• FCRC14GN
5 GN1/1	• FCRC15GN
6 GN 1/1	• FCRC16GN

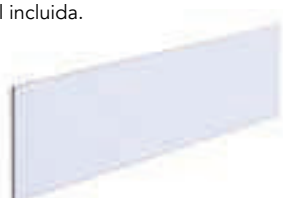

FRONTAL PARA CRISTAL CURVO 2 CARAS

Capacidad	Código
2 GN 1/1	• FCRF12GN
3 GN 1/1	• FCRF13GN
4 GN 1/1	• FCRF14GN
5 GN 1/1	• FCRF15GN
6 GN 1/1	• FCRF16GN



CRISTAL RECTO

Capacidad	Código
2 GN 1/1	• CDR102GN
3 GN 1/1	• CDR103GN
4 GN 1/1	• CDR104GN
5 GN1/1	• CDR105GN
6 GN 1/1	• CDR106GN



FRONTAL PARA CRISTAL RECTO

Capacidad	Código
2 GN 1/1	• CDF102GN
3 GN 1/1	• CDF103GN
4 GN 1/1	• CDF104GN
5 GN 1/1	• CDF105GN
6 GN 1/1	• CDF106GN

ACCESORIO

TERMÓMETRO DIGITAL

Muestra la temperatura de trabajo del drop in.

- Ideal para pista de hielo 1 o 2 niveles, cuba fría y de congelados, cuba caliente y placa caliente.
- Fácil instalación en cualquier soporte con pantalla.

Código

- SLT00001



• 3 DÍAS EXPEDICIÓN

▶▶▶ DROP IN

SOPORTES INCLINADOS CON PANTALLAS PARA MONTAJE DIRECTO SOBRE DROP IN

LOS SOPORTES CON PANTALLAS Y CRISTALES DEBEN PEDIRSE POR SEPARADO



SOPORTES INCLINADOS CON PANTALLA

- Fabricados en acero inoxidable AISI 304 18/10.
- Montaje directo sobre el drop in.
- Acabados de máxima calidad.
- Chasis monopieza de gran robustez.
- Pantallas con luz: iluminación con led.
- Pantallas con luz halógena y calor cerámica.
- Alimentación (V/Hz) 230/50-60.



SOPORTE NEUTRO

Capacidad	Código
2 GN 1/1	• PDNI12GN
3 GN 1/1	• PDNI13GN
4 GN 1/1	• PDNI14GN
5 GN 1/1	• PDNI15GN
6 GN 1/1	• PDNI16GN

SOPORTE CON LUZ LED

Capacidad	Potencia (W)	Código
2 GN 1/1	8	• PDLI12GN
3 GN 1/1	12	• PDLI13GN
4 GN 1/1	14	• PDLI14GN
5 GN 1/1	18	• PDLI15GN
6 GN 1/1	24	• PDLI16GN

SOPORTE CON LUZ HALÓGENA Y CALOR CERÁMICA

Capacidad	Potencia (W)	Código
2 GN 1/1	480	• PDCI12GN
3 GN 1/1	710	• PDCI13GN
4 GN 1/1	960	• PDCI14GN
5 GN 1/1	960	• PDCI15GN
6 GN 1/1	1440	• PDCI16GN



CRISTALES PARA SOPORTES INCLINADOS DROP IN

CRISTALES

- Cristales de seguridad templados.
- Cristal para capacidad 6GN 1/1: 2 cristales.
- Los cristales frontales incluyen kit de herrajes para su instalación.



CRISTAL RECTO

Capacidad	Código
2 GN 1/1	• CDR102GN
3 GN 1/1	• CDR103GN
4 GN 1/1	• CDR104GN
5 GN1/1	• CDR105GN
6 GN 1/1	• CDR106GN



FRONTAL PARA CRISTAL RECTO

Capacidad	Código
2 GN 1/1	• FCRF12GN
3 GN 1/1	• FCRF13GN
4 GN 1/1	• FCRF14GN
5 GN 1/1	• FCRF15GN
6 GN 1/1	• FCRF16GN

ACCESORIO

TERMÓMETRO DIGITAL

Muestra la temperatura de trabajo del drop in.

- Ideal para pista de hielo 1 o 2 niveles, cuba fría y de congelados, cuba caliente y placa caliente.
- Fácil instalación en cualquier soporte con pantalla.

Código

- SLT00001



• 3 DÍAS EXPEDICIÓN

SOPORTES CON PANTALLAS PARA MONTAJE DIRECTO SOBRE BUFFET

LOS SOPORTES CON PANTALLAS Y CRISTALES DEBEN PEDIRSE POR SEPARADO

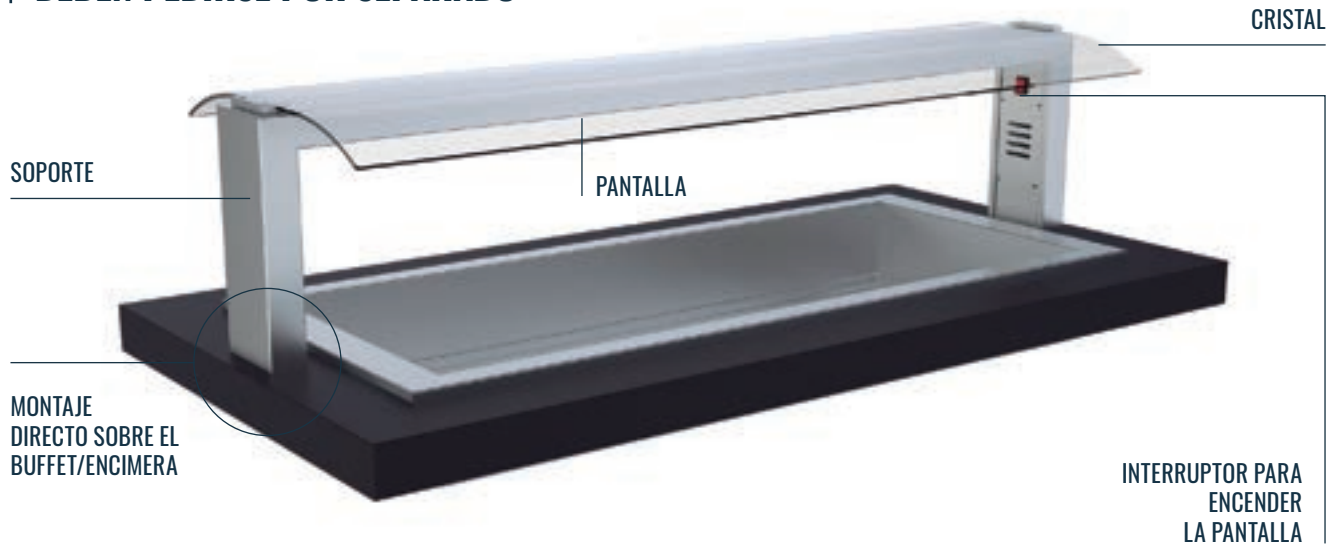

SOPORTES CON PANTALLA

- Fabricados en acero inoxidable AISI 304 18/10.
- Montaje directo sobre la encimera del mueble buffet.
- Acabados de máxima calidad.
- Chasis monopieza de gran robustez.
- Pantallas con luz: iluminación con led.
- Pantallas con luz halógena y calor cerámica.
- Alimentación (V/Hz) 230/50-60.



SOPORTE NEUTRO

Capacidad	Código
2 GN 1/1	• PBN102GN
3 GN 1/1	• PBN103GN
4 GN 1/1	• PBN104GN
5 GN 1/1	• PBN105GN
6 GN 1/1	• PBN106GN

SOPORTE CON LUZ LED

Capacidad	Potencia (W)	Código
2 GN 1/1	8	• PBL102GN
3 GN 1/1	12	• PBL103GN
4 GN 1/1	14	• PBL104GN
5 GN 1/1	18	• PBL105GN
6 GN 1/1	24	• PBL106GN

SOPORTE CON LUZ HALÓGENA Y CALOR CERÁMICA

Capacidad	Potencia (W)	Código
2 GN 1/1	480	• PBC102GN
3 GN 1/1	710	• PBC103GN
4 GN 1/1	960	• PBC104GN
5 GN 1/1	960	• PBC105GN
6 GN 1/1	1440	• PBC106GN



CRISTALES PARA SOPORTES BUFFET

CRISTALES

- Cristales de seguridad templados.
- Cristal para capacidad 6GN 1/1: 2 cristales.
- Los cristales frontales incluyen kit de herrajes para su instalación.



CRISTAL CURVO 2 CARAS

Capacidad	Código
2 GN 1/1	• BCRC02GN
3 GN 1/1	• BCRC03GN
4 GN 1/1	• BCRC04GN
5 GN1/1	• BCRC05GN
6 GN 1/1	• BCRC06GN



CRISTAL RECTO

Capacidad	Código
2 GN 1/1	• BDR002GN
3 GN 1/1	• BDR003GN
4 GN 1/1	• BDR004GN
5 GN1/1	• BDR005GN
6 GN 1/1	• BDR006GN



FRONTAL PARA CRISTAL CURVO 2 CARAS

Capacidad	Código
2 GN 1/1	• BCRF02GN
3 GN 1/1	• BCRF03GN
4 GN 1/1	• BCRF04GN
5 GN 1/1	• BCRF05GN
6 GN 1/1	• BCRF06GN



FRONTAL PARA CRISTAL RECTO

Capacidad	Código
2 GN 1/1	• BDF002GN
3 GN 1/1	• BDF003GN
4 GN 1/1	• BDF004GN
5 GN 1/1	• BDF005GN
6 GN 1/1	• BDF006GN

ACCESORIO

TERMÓMETRO DIGITAL

- Muestra la temperatura de trabajo del drop in.
- Ideal para pista de hielo 1 o 2 niveles, cuba fría y de congelados, cuba caliente y placa caliente.
- Fácil instalación en cualquier soporte con pantalla.

Código

- SLT00001



• 3 DÍAS EXPEDICIÓN

SOPORTES INCLINADOS CON PANTALLAS PARA MONTAJE DIRECTO SOBRE BUFFET

LOS SOPORTES CON PANTALLAS Y CRISTALES DEBEN PEDIRSE POR SEPARADO



SOPORTES INCLINADOS CON PANTALLA

- Fabricados en acero inoxidable AISI 304 18/10.
- Montaje directo sobre la encimera del mueble buffet.
- Acabados de máxima calidad.
- Chasis monopieza de gran robustez.
- Pantallas con luz: iluminación con led.
- Pantallas con luz halógena y calor cerámica.
- Alimentación (V/Hz) 230/50-60.



SOPORTE NEUTRO

Capacidad	Código
2 GN 1/1	• PBNI12GN
3 GN 1/1	• PBNI13GN
4 GN 1/1	• PBNI14GN
5 GN 1/1	• PBNI15GN
6 GN 1/1	• PBNI16GN

SOPORTE CON LUZ LED

Capacidad	Potencia (W)	Código
2 GN 1/1	8	• PBL12GN
3 GN 1/1	12	• PBL13GN
4 GN 1/1	14	• PBL14GN
5 GN 1/1	18	• PBL15GN
6 GN 1/1	24	• PBL16GN

SOPORTE CON LUZ HALÓGENA Y CALOR CERÁMICA

Capacidad	Potencia (W)	Código
2 GN 1/1	480	• PBCI12GN
3 GN 1/1	710	• PBCI13GN
4 GN 1/1	960	• PBCI14GN
5 GN 1/1	960	• PBCI15GN
6 GN 1/1	1440	• PBCI16GN



CRISTALES PARA SOPORTES INCLINADOS BUFFET

CRISTALES

- Cristales de seguridad templados.
- Cristal para capacidad 6GN 1/1: 2 cristales.
- Los cristales frontales incluyen kit de herrajes para su instalación.



CRISTAL RECTO

Capacidad	Código
2 GN 1/1	• BDR002GN
3 GN 1/1	• BDR003GN
4 GN 1/1	• BDR004GN
5 GN 1/1	• BDR005GN
6 GN 1/1	• BDR006GN

FRONTAL PARA CRISTAL RECTO

Capacidad	Código
2 GN 1/1	• BCRF02GN
3 GN 1/1	• BCRF03GN
4 GN 1/1	• BCRF04GN
5 GN 1/1	• BCRF05GN
6 GN 1/1	• BCRF06GN

ACCESORIO

TERMÓMETRO DIGITAL

Muestra la temperatura de trabajo del drop in.

- Ideal para pista de hielo 1 o 2 niveles, cuba fría y de congelados, cuba caliente y placa caliente.
- Fácil instalación en cualquier soporte con pantalla.

Código

- SLT00001



• 3 DÍAS EXPEDICIÓN

DISPENSADOR DE PLATOS CALIENTES

Para servir los platos a una altura constante.

- Regulación del nivel mediante muelles.
- Capacidad para 65 o 45 platos.
- Diámetro del dispensador regulable de 200 mm a 310 mm.
- Control mediante termostato analógico de 0°C-90°C.
- Cable de conexión de 2 m con enchufe.
- Cuadro de mandos móvil con termostato analógico e interruptor luminoso.

MEDIDAS
DISPENSADOR DE PLATOS

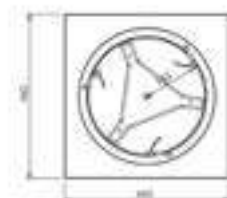

Dispensador caliente



Dispensador neutro



Tapa inox

Modelo 65 platos

Capacidad	Modelo	Medidas totales (mm)	Medidas totales encastre (mm)	Potencia (W)	Alimentación (V/Hz)	Código
65 platos	Caliente	460 x 460 x 800	410 x 410 x 730	800	230/50-60	• F1100701
	Neutro	Ø 425 x 735	Ø 410	-	-	• F1100702
45 platos	Caliente	460 x 460 x 575	410 x 410 x 510	800	230/50-60	• F1100704
	Neutro	Ø 425 x 510	Ø 410	-	-	• F1100705
	Tapa	Ø 368 x 140	-	-	-	• F1100711

DISPENSADOR NEUTRO DE CESTAS DE VAJILLA

- Fabricado en acero inoxidable AISI 304 18/10.
- Se suministra con brida de montaje a la encimera.
- Capacidad: 6 cestas de 110 mm o 10 cestas de 50 mm.
- Carga máxima de 200 kg.

MEDIDAS
DISPENSADOR NEUTRO

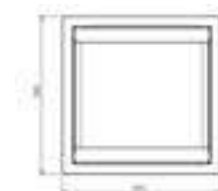

Medidas totales (mm)	Medidas totales encastre (mm)	Código
590 x 590 x 750	560 x 560 x 750	• F1100703





DROP IN



»»» ÍNDICE

SELF SERVICE

ELEMENTOS FRÍOS

PÁG. 218



ELEMENTOS CALIENTES

PÁG. 222



ELEMENTOS NEUTROS

PÁG. 226



ACCESORIOS

PÁG. 231



SOPORTES Y CRISTALES

PÁG. 236



SELF SERVICE

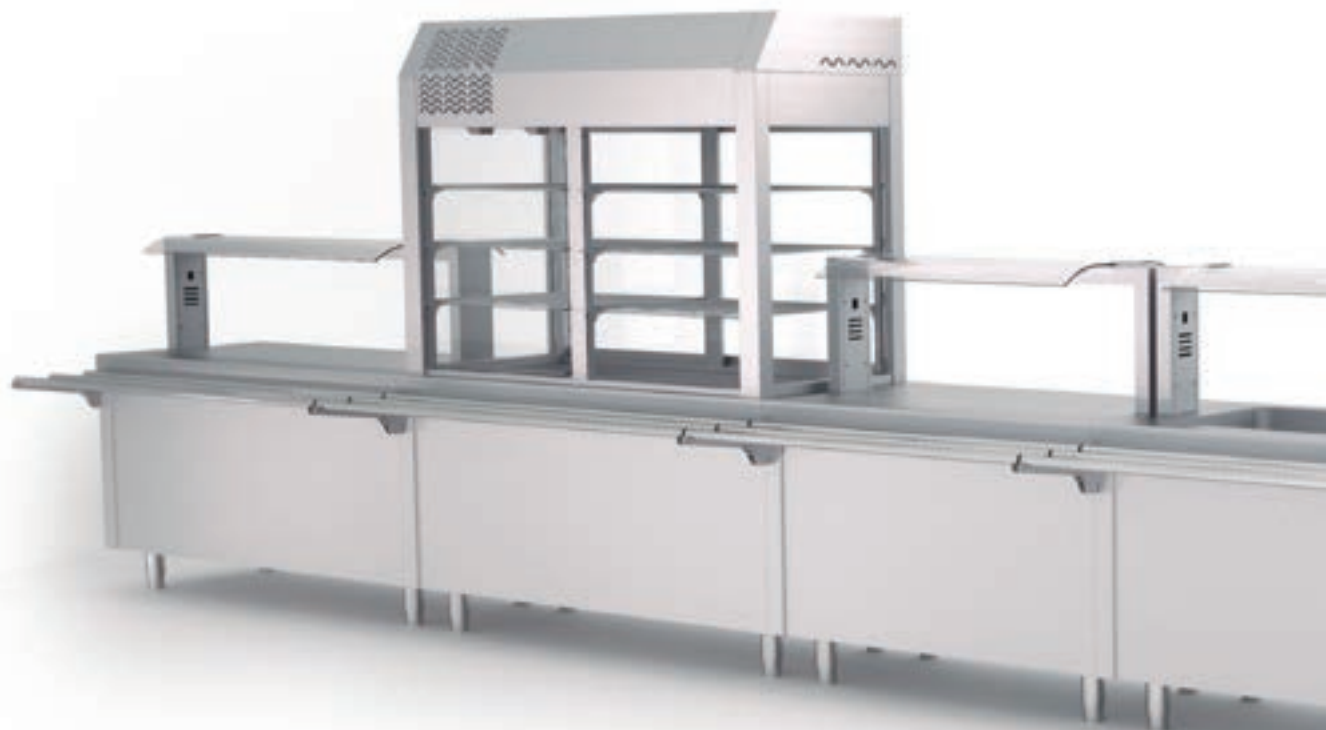

POR QUÉ ELEGIR DISTFORM

LA MEJOR SOLUCIÓN PARA COMEDORES DE HOTELES, HOSPITALES, ÁREAS DE SERVICIO, CAMPINGS, CAFETERÍAS Y ESCUELAS

➤ Diseñados de forma modular para ser versátiles y polivalentes

➤ Fácil instalación gracias a los módulos independientes

➤ Diseño funcional, atractivo y ergonómico



> CARACTERÍSTICAS



Eficiencia energética

En Distform apostamos por la fabricación de productos cada vez más eficientes. Por ello, los elementos fríos de nuestra gama self service utilizan el gas refrigerante **R290 ECO-POWER**. Este gas ecológico tiene un bajo impacto medioambiental y unas excelentes termodinámicas que favorecen el ahorro energético y la rentabilidad en las cocinas profesionales.

SELF PLACA FRÍA

Para el mantenimiento y exposición de platos fríos o bebidas a la temperatura correcta durante el servicio.

- Fabricado en acero inoxidable AISI 304 18/10.
- Encimera con frontal de 65 mm en punto redondo, totalmente soldada.
- Refrigerada mediante serpentín y compresor hermético con refrigerante R290.
- Para una óptima refrigeración, debe existir una amplia separación entre la parte trasera/frontal del mueble y otros elementos cercanos que pudieran dificultar el funcionamiento de la unidad condensadora.
- Aislamiento con poliestireno extruido, ecológico y libre de HFC.
- La regulación y control de la temperatura se realiza mediante termostato digital.
- Patas de 150 mm para elevar la altura del mueble desde los 850 hasta los 900 mm.
- Laterales extraíbles para fácil acceso de zona eléctrica y zona de compresor.

- Registro frontal extraíble para un cómodo acceso al compresor.
- Frontal de acero inoxidable, panel decorativo opcional.

Modelos con reserva refrigerada

- Evaporador de cobre con aletas de aluminio.
- Temperatura de la reserva +4°C con temperatura ambiente de 25°C.
- Aislamiento de poliestireno extruido.
- Reserva dotada con 4 o 6 cuerpos de guías (extraíbles para fácil limpieza) para cubetas GN 1/1.
- Pasabandejas, pantalla y cristal, no incluidos.

PRODUCTOS RELACIONADOS

PASABANDEJAS pág. 231

PANELES DECORATIVOS pág. 234

SOPORTES Y CRISTALES pág. 236



SIN RESERVA

Capacidad	Medidas totales (mm)	Potencia (W)	Alimentación (V/Hz)	Código
3 GN 1/1	1200 x 700 x 850	480	230/50	• S1001201
4 GN 1/1	1600 x 700 x 850	720	230/50	• S1001202
6 GN 1/1	2300 x 700 x 850	1030	230/50	• S1001205



CON RESERVA REFRIGERADA

Capacidad	Medidas totales (mm)	Potencia (W)	Alimentación (V/Hz)	Código
3 GN 1/1	1200 x 700 x 850	480	230/50	• S1001301
4 GN 1/1	1600 x 700 x 850	720	230/50	• S1001302
6 GN 1/1	2300 x 700 x 850	1030	230/50	• S1001305



SELF CUBA FRÍA

Para el mantenimiento y exposición de platos fríos o bebidas a la temperatura correcta durante el servicio.

- Fabricado en acero inoxidable AISI 304 18/10.
- Encimera con frontal de 65 mm en punto redondo, totalmente soldada.
- Cuba con cantos sanitarios para facilitar su limpieza.
- Para cubetas GN de profundidad máxima 150 mm.
- Refrigerada mediante serpentín y compresor hermético con refrigerante R290.
- Para una óptima refrigeración, debe existir una amplia separación entre la parte trasera/frontal del mueble y otros elementos cercanos que pudieran dificultar el funcionamiento de la unidad condensadora.
- Aislamiento con poliestireno extruido, ecológico y libre de HFC.
- La regulación y control de la temperatura se realiza mediante termostato digital.
- Patas de 150 mm para elevar la altura del mueble desde los 850 hasta los 900 mm.
- Laterales extraíbles para fácil acceso de zona eléctrica y zona de compresor.

- Registro frontal extraíble para un cómodo acceso al compresor.
- Frontal de acero inoxidable, panel decorativo opcional.

Modelos con reserva refrigerada

- Evaporador de cobre con aletas de aluminio.
- Temperatura de la reserva +4°C con temperatura ambiente de 25°C.
- Aislamiento de poliestireno extruido.
- Reserva dotada con 4 o 6 cuerpos de guías (extraíbles para fácil limpieza) para cubetas GN 1/1.
- Pasabandejas, pantalla y cristal, no incluidos.

PRODUCTOS RELACIONADOS

PASABANDEJAS pág. 231

PANELES DECORATIVOS pág. 234

SOPORTES Y CRISTALES pág. 236



SIN RESERVA

Capacidad	Medidas totales (mm)	Potencia (W)	Alimentación (V/Hz)	Código
3 GN 1/1	1200 x 700 x 850	380	230/50	• S1001701
4 GN 1/1	1600 x 700 x 850	480	230/50	• S1001702
6 GN 1/1	2300 x 700 x 850	720	230/50	• S1001705



CON RESERVA REFRIGERADA

Capacidad	Medidas totales (mm)	Potencia (W)	Alimentación (V/Hz)	Código
3 GN 1/1	1200 x 700 x 850	380	230/50	• S1001102
4 GN 1/1	1600 x 700 x 850	480	230/50	• S1001101
6 GN 1/1	2300 x 700 x 850	720	230/50	• S1001105



• 6 DÍAS EXPEDICIÓN

ISLA CENTRAL: PLACA O CUBA FRÍA

Para el mantenimiento y exposición de platos fríos o bebidas a la temperatura correcta durante el servicio.

- Fabricada en acero inoxidable AISI 304 18/10.
- Encimera con frontal de 65 mm en punto redondo, totalmente soldada.
- Refrigerada mediante serpentín y compresor hermético con refrigerante R290.
- Para una óptima refrigeración, debe existir una amplia separación entre la parte trasera/frontal del mueble y otros elementos cercanos que pudieran dificultar el funcionamiento de la unidad condensadora.
- Aislamiento con poliestireno extruido ecológico y libre de HFC.
- La regulación y control de la temperatura se realiza mediante termostato digital.
- Patas de 150 mm para elevar la altura del mueble desde los 850 hasta los 900 mm.
- Laterales extraíbles para un fácil acceso de zona eléctrica y zona compresor.
- Dos frontales de acero inoxidable, paneles decorativos opcionales.
- Pasabandejas, soporte para platos, pantalla y cristal no incluidos.



Isla central cuba fría:

- Cuba con cantos sanitarios para facilitar su limpieza.
- Para cubetas GN de profundidad máxima 150 mm.

PRODUCTOS RELACIONADOS

PASABANDEJAS [pág. 231](#)

PANELES DECORATIVOS [pág. 234](#)

SOPORTES Y CRISTALES [pág. 236](#)



Modelo	Capacidad	Medidas totales (mm)	Potencia (W)	Alimentación (V/Hz)	Código
Placa fría	4 GN 1/1	1600 x 700 x 850	720	230/50	• S1001203
	6 GN 1/1	2300 x 700 x 850	1030	230/50	• S1001206
Cuba fría	4 GN 1/1	1600 x 700 x 850	480	230/50	• S1001703
	6 GN 1/1	2300 x 700 x 850	720	230/50	• S1001706
Soporte lateral platos	-	520 x 330	-	-	• S1001733



VITRINA REFRIGERADA DE 3 NIVELES

Para el mantenimiento y exposición de platos fríos o bebidas a la temperatura correcta durante el servicio.

- Fabricada en acero inoxidable AISI 304 18/10.
- Vitrina acristalada a 3 caras, con puertas correderas en la parte posterior, iluminación interior, tres estantes y puertas de metacrilato abatibles o termo-cortina enrollable, según modelo.
- Interruptor general y termostato digital regulable.
- Temperatura de trabajo +10°C con ambiente +25°C.
- Para adaptar sobre muebles neutros o muebles fríos.
- Refrigeración ventilada y compresor hermético con refrigerante R290.
- Para una óptima refrigeración, debe existir una amplia separación entre la parte trasera/frontal del mueble y otros elementos cercanos que pudieran dificultar el funcionamiento de la unidad condensadora.
- Alojamiento para compresor hermético refrigerante en la parte superior.
- Cristales laterales con cámara.
- Puertas correderas en cristal laminado.
- Mueble cuba fría y pasabandejas no incluidos.



EJEMPLOS DE COMPOSICIÓN

Sin reserva	Código
Vitrina sin base 4GN 1/1 con puertas abatibles	S1001001
Self cuba fría 4GN 1/1 sin reserva	S1001702
Pasabandejas 4GN	S1020003

Total

Con reserva refrigerada	Código
Vitrina sin base 4GN 1/1 con puertas abatibles	S1001001
Self cuba fría 4GN 1/1 con reserva	S1001101
Pasabandejas 4GN	S1020003

Total

SIN BASE

Capacidad	Modelo	Medidas totales (mm)	Potencia (W)	Alimentación (V/Hz)	Código
4 GN 1/1	Puertas abatibles	1550 x 660 x 1150	800	230/50	• S1001001
4 GN 1/1	Termo-cortina	1550 x 660 x 1150	800	230/50	• S1C01001
6 GN 1/1	Puertas abatibles	2280 x 660 x 1150	800	230/50	• S1001011

CON BASE AISLADA

Capacidad	Modelo	Medidas totales (mm)	Potencia (W)	Alimentación (V/Hz)	Código
4 GN 1/1	Puertas abatibles	1550 x 660 x 1150	800	230/50	• S1001002
4 GN 1/1	Termo-cortina	1550 x 660 x 1150	800	230/50	• S1C01002
6 GN 1/1	Puertas abatibles	2280 x 660 x 1150	800	230/50	• S1001012

PRODUCTOS RELACIONADOS

PASABANDEJAS pág. 231
PANELES DECORATIVOS pág. 234



Detalle termo-cortina



Detalle puertas abatibles



• 6 DÍAS EXPEDICIÓN

SELF BAÑO MARÍA

Para el mantenimiento y exposición de alimentos calientes a la temperatura correcta durante el servicio.

- Fabricado en acero inoxidable AISI 304 18/10.
- Encimera con frontal de 65 mm en punto redondo, totalmente soldada.
- Cuba con cantos sanitarios para facilitar su limpieza.
- Para cubetas GN de profundidad máxima 200 mm.
- Calentamiento indirecto del agua mediante resistencias de silicona colocadas en la parte inferior de la cuba.
- Las resistencias de silicona mejoran el rendimiento y reducen el consumo eléctrico.
- La regulación y control de la temperatura del baño maría se realiza mediante un termostato digital 0°C/90°C.

- Entrada y desagüe de agua 1/2" con grifos de bola colocados en posición ergonómica.
- Patas de 150 mm para elevar la altura del mueble desde los 850 hasta los 900 mm.
- Termostato de seguridad.
- Laterales extraíbles para un fácil acceso a la zona eléctrica y la zona de grifería.
- Frontal de acero inoxidable, panel decorativo opcional.
- Pasabandejas, pantalla y cristal no incluidos.

PRODUCTOS RELACIONADOS

- PASABANDEJAS** pág. 231
- PANELES DECORATIVOS** pág. 234
- SOPORTES Y CRISTALES** pág. 236



SIN RESERVA

Capacidad	Medidas totales (mm)	Potencia (W)	Alimentación (V/Hz)	Código
3 GN 1/1	1200 x 700 x 850	2400	230/50-60	● S1000601
4 GN 1/1	1600 x 700 x 850	3200	230/50-60	● S1000602
6 GN 1/1	2300 x 700 x 850	4800	380/50-60	● S1000605

CON RESERVA CALIENTE

Capacidad	Medidas totales (mm)	Potencia (W)	Alimentación (V/Hz)	Código
3 GN 1/1	1200 x 700 x 850	4400	230/50-60	● S1000701
4 GN 1/1	1600 x 700 x 850	5200	230/50-60	● S1000702
6 GN 1/1	2300 x 700 x 850	7800	380/50-60	● S1000705



SELF BAÑO MARÍA SECO

Para el mantenimiento y exposición de alimentos calientes a la temperatura correcta durante el servicio.

- Fabricado en acero inoxidable AISI 304 18/10.
- Encimera con frontal de 65 mm en punto redondo, totalmente soldada.
- Para cubetas GN de profundidad máxima 150 mm.
- La regulación y control de la temperatura del baño maría se realiza mediante un termostato digital 0°C/90°C.
- Patas de 150 mm para elevar la altura del mueble desde los 850 hasta los 900 mm.
- Termostato de seguridad.
- Laterales extraíbles para un fácil acceso a la zona eléctrica.
- Protección de las resistencias mediante doble fondo perforado.
- Frontal de acero inoxidable, panel decorativo opcional.
- Pasabandejas, pantalla y cristal no incluidos.

PRODUCTOS RELACIONADOS

PASABANDEJAS pág. 231
PANELES DECORATIVOS pág. 234
SOPORTES Y CRISTALES pág. 236



SIN RESERVA

Capacidad	Medidas totales (mm)	Potencia (W)	Alimentación (V/Hz)	Código
3 GN 1/1	1200 x 700 x 850	1200	230/50-60	• S1000501
4 GN 1/1	1600 x 700 x 850	1600	230/50-60	• S1000502
6 GN 1/1	2300 x 700 x 850	2400	230/50-60	• S1000505

CON RESERVA CALIENTE

Capacidad	Medidas totales (mm)	Potencia (W)	Alimentación (V/Hz)	Código
3 GN 1/1	1200 x 700 x 850	3200	230/50-60	• S1001511
4 GN 1/1	1600 x 700 x 850	3600	230/50-60	• S1001512
6 GN 1/1	2300 x 700 x 850	5400	380/50-60	• S1001515



• 6 DÍAS EXPEDICIÓN

PRODUCTOS RELACIONADOS

PASABANDEJAS pág. 231
PANELES DECORATIVOS pág. 234
SOPORTES Y CRISTALES pág. 236

SELF PLACA CALIENTE DE CRISTAL TEMPLADO

Para el mantenimiento y exposición de alimentos calientes a la temperatura correcta durante el servicio.

- Fabricado en acero inoxidable AISI 304 18/10.
- Cristal templado negro de 6 mm sin marco para facilitar la limpieza.
- Encimera con frontal de 65 mm en punto redondo, totalmente soldada.
- Patas de 150 mm para elevar la altura del mueble desde los 850 hasta los 900 mm.
- Frontal de acero inoxidable, panel decorativo opcional.
- Termostato digital en todos los modelos.
- Las resistencias de silicona mejoran el rendimiento y reducen el consumo eléctrico.
- Termostato de seguridad.
- Laterales extraíbles para fácil acceso a la zona eléctrica.
- Pasabandejas no incluido.



SIN RESERVA

Capacidad	Medidas totales (mm)	Potencia (W)	Alimentación (V/Hz)	Código
3 GN 1/1	1200 x 700 x 850	2400	230/50-60	• S1001813
4 GN 1/1	1600 x 700 x 850	3200	230/50-60	• S1001814



CON RESERVA CALIENTE

Capacidad	Medidas totales (mm)	Potencia (W)	Alimentación (V/Hz)	Código
3 GN 1/1	1200 x 700 x 850	4400	230/50-60	• S1001823
4 GN 1/1	1600 x 700 x 850	5200	230/50-60	• S1001824



SELF CON RESERVA CALIENTE

Para la disposición en la encimera de elementos de catering o alimentos que no necesitan mantenimiento de temperatura.

- Reserva caliente en el interior del mueble.
- Fabricado en acero inoxidable AISI 304 18/10.
- Encimera con frontal de 65 mm en punto redondo, totalmente soldada.
- Patas de 150 mm para elevar la altura del mueble desde los 850 hasta los 900 mm.
- Frontal de acero inoxidable, panel decorativo opcional.
- Estante intermedio perforado para facilitar la homogeneidad de la temperatura.
- Termostato digital en todos los modelos.
- Termostato de seguridad.
- Laterales extraíbles para fácil acceso a la zona eléctrica.
- Pasabandejas no incluido.



Capacidad	Medidas totales (mm)	Potencia (W)	Alimentación (V/Hz)	Código
3 GN 1/1	1200 x 700 x 850	2000	230/50-60	• S1001801
4 GN 1/1	1600 x 700 x 850	3000	230/50-60	• S1001802



ISLA CENTRAL: BAÑO MARÍA, BAÑO MARÍA SECO Y PLACA CALIENTE DE CRISTAL TEMPLADO

Para el mantenimiento y exposición de alimentos calientes a la temperatura correcta durante el servicio.

- Fabricada en acero inoxidable AISI 304 18/10.
- Encimera con frontal de 65 mm en punto redondo, totalmente soldada.
- Termostato de seguridad.
- Laterales extraíbles para un fácil acceso a la zona eléctrica.
- La regulación y control de la temperatura del baño maría se realiza mediante un termostato digital 0°C/90°C.
- Patas de 150 mm para elevar la altura del mueble desde los 850 hasta los 900 mm.
- Dos frontales de acero inoxidable, paneles decorativos opcionales.
- Pasabandejas, soporte para platos, pantalla y cristal no incluidos.

PRODUCTOS RELACIONADOS

PASABANDEJAS pág. 231

PANELES DECORATIVOS pág. 234

SOPORTES Y CRISTALES pág. 236

Isla central baño maría

- Cuba con cantos sanitarios para facilitar su limpieza.
- Para cubetas GN de profundidad máxima 200 mm.
- Calentamiento indirecto del agua mediante resistencias de silicona colocadas en parte inferior de la cuba.
- Entrada y desagüe de agua 1/2 con grifos de bola.

Isla central baño maría seco

- Para cubetas GN de profundidad máxima 150 mm.
- Protección de las resistencias mediante doble fondo perforado.

Isla central placa caliente de cristal templado

- Cristal templado negro de 6 mm sin marco para facilitar la limpieza.
- Las resistencias de silicona mejoran el rendimiento y reducen el consumo eléctrico.



ISLA CENTRAL

Modelo	Capacidad	Medidas totales (mm)	Potencia (W)	Alimentación (V/Hz)	Código
Placa caliente de cristal templado	4 GN 1/1	1600 x 700 x 850	3200	230/50-60	• S1000815
	6 GN 1/1	2300 x 700 x 850	4800	380/50-60	• S1000816
Baño maría seco	4 GN 1/1	1600 x 700 x 850	1600	230/50-60	• S1000503
	6 GN 1/1	2300 x 700 x 850	2400	230/50-60	• S1000506
Baño maría	4 GN 1/1	1600 x 700 x 850	3200	230/50-60	• S1000603
	6 GN 1/1	2300 x 700 x 850	4800	380/50-60	• S1000606
Soporte lateral platos	-	520 x 330	-	-	• S1001733



• 6 DÍAS EXPEDICIÓN

SELF NEUTRO

Para la disposición en la encimera de elementos de catering o alimentos que no necesitan mantenimiento de temperatura.

- Fabricado en acero inoxidable AISI 304 18/10.
- Encimera con frontal de 65 mm en punto redondo, totalmente soldada.
- Patas de 150 mm para elevar la altura del mueble desde los 850 hasta los 900 mm.
- Frontal de acero inoxidable, panel decorativo opcional.
- Estante intermedio de acero inoxidable.
- Pasabandejas, pantalla y cristal no incluidos.

PRODUCTOS RELACIONADOS

PASABANDEJAS pág. 231

PANELES DECORATIVOS pág. 234

SOPORTES Y CRISTALES pág. 236



MEDIDAS SELF NEUTRO CON ESTANTE

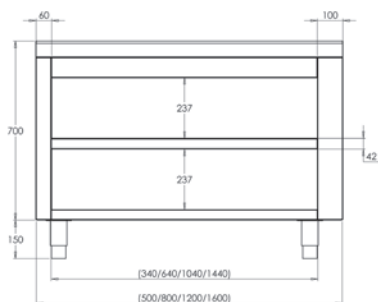

MEDIDAS SELF NEUTRO PUERTAS BATIENTES

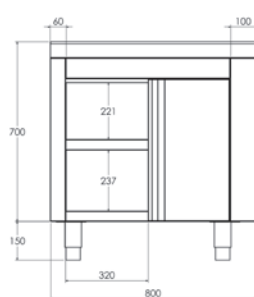

MEDIDAS SELF NEUTRO PUERTAS CORREDERAS

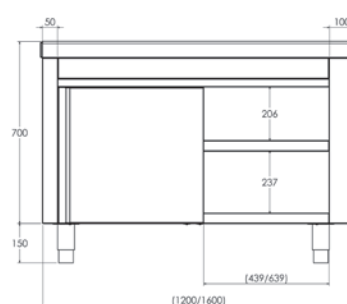

CON ESTANTE

Medidas totales (mm)	Código
500 x 700 x 850	• S1000300
800 x 700 x 850	• S1000301
1200 x 700 x 850	• S1000302
1600 x 700 x 850	• S1000303

CON PUERTAS Y ESTANTE

Modelo	Medidas totales (mm)	Código
Puertas batientes	800 x 700 x 850	• S1000311
Puertas correderas	1200 x 700 x 850	• S1000312
Puertas corredera	1600 x 700 x 850	• S1000313



SELF ANGULAR

Para la unión y continuidad de dos muebles self dispuestos en ángulo. Forma ángulos internos y externos de 90° y de 45°.

- Fabricado en acero inoxidable AISI 304 18/10.
- Encimera con frontal de 65 mm en punto redondo, totalmente soldada.
- Patas de 150 mm para elevar la altura del mueble desde los 850 hasta los 900 mm.
- Frontal de acero inoxidable, panel decorativo opcional.

PRODUCTOS RELACIONADOS

PASABANDEJAS pág. 231

PANELES DECORATIVOS pág. 234



MEDIDAS
MODELO S1000411

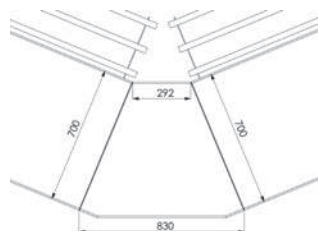

MEDIDAS
MODELO S1000412

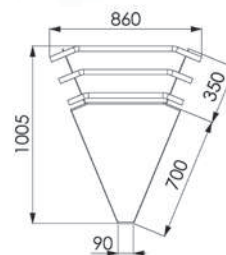

MEDIDAS
MODELO S1000401

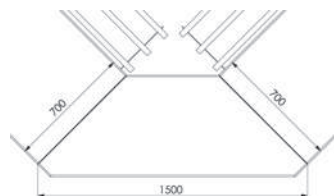

MEDIDAS
MODELO S1000402

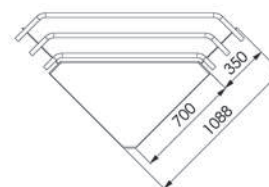

INTERNO

Modelo	Medidas totales (mm)	Código
45°	830 x 680 x 850	• S1000411
90°	1500 x 560 x 850	• S1000401

- Incluye estante intermedio.
- No precisa pasabandejas.

EXTERNO

Modelo	Medidas totales (mm)	Código
45°	620 x 690 x 850	• S1000412
90°	1060 x 570 x 850	• S1000402

- Pasabandejas no incluido.



• 6 DÍAS EXPEDICIÓN

SELF CAJA REGISTRADORA

Diseñado para el apoyo de la caja registradora.

- Fabricado en acero inoxidable AISI 304 18/10.
- Encimera con frontal de 65 mm en punto redondo, totalmente soldada.
- Patas de 150 mm para elevar la altura del mueble desde los 850 hasta los 900 mm.
- Frontal de acero inoxidable, panel decorativo opcional.
- Incluye un cajón.
- Pasabandejas no incluido.

MEDIDAS ALZADO SELF CAJA

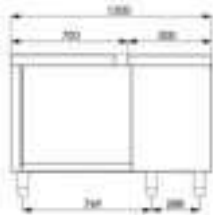

MEDIDAS SELF CAJA IZQUIERDA

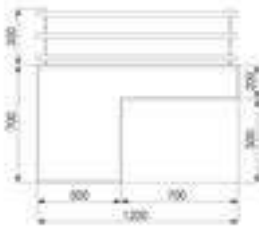

MEDIDAS SELF CAJA DERECHA

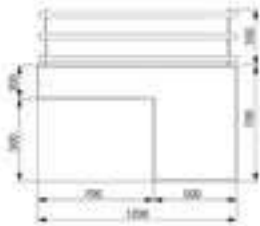

PRODUCTOS RELACIONADOS

PASABANDEJAS pág. 231
PANELES DECORATIVOS pág. 234



Modelo	Medidas totales (mm)	Código
Self caja derecha	1200 x 700 x 850	• S1001401
Self caja izquierda	1200 x 700 x 850	• S1001402

SELF NEUTRO DISPENSADOR DE CESTAS DE VAJILLA

Para la distribución de vasos y copas en cestas de vajilla universales.

- Fabricado en acero inoxidable AISI 304 18/10.
- Encimera con frontal de 65 mm en punto redondo, totalmente soldada.
- Patas de 150 mm para elevar la altura del mueble desde los 850 hasta los 900 mm.
- Frontal de acero inoxidable, panel decorativo opcional.
- Capacidad aproximada: 6 cestas de 110 mm o 10 cestas de 50 mm.
- Pasabandejas no incluido.

MEDIDAS SELF NEUTRO DISPENSADOR

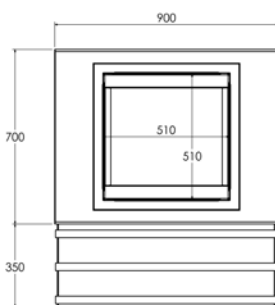

Medidas totales (mm)	Código
900 x 700 x 850	• S1001920



SELF PARA CARRO DISPENSADOR DE PLATOS

Diseñado para colocar un self dispensador de platos de altura constante.

- Fabricado en acero inoxidable AISI 304 18/10.
- Encimera con frontal de 65 mm en punto redondo, totalmente soldada.
- Patas de 150 mm para elevar la altura del mueble desde los 850 hasta los 900 mm.
- Frontal de acero inoxidable, panel decorativo opcional.
- Incorpora una base de enchufe para conectar el dispensador de platos.
- Pasabandejas no incluido.



S1001930 + F0420311 + F1100711 + F1100711



F0420311 + F1100711 + F1100711



Medidas totales (mm)

1300 x 700 x 850

Código

• S1001930

PRODUCTOS RELACIONADOS

CARRO DISPENSADOR DE PLATOS CALIENTES pág. 176

SELF DISPENSADOR DE PLATOS A NIVEL CONSTANTE

- Para distribuir platos calientes a un mismo nivel.
- Fabricado en acero inoxidable AISI 304 18/10.
- Encimera con frontal de 65 mm en punto redondo, totalmente soldada.
- Patas de 150 mm para elevar la altura del mueble desde los 850 hasta los 900 mm.
- Frontal de acero inoxidable, panel decorativo opcional.
- Diámetro regulable Ø 200 a Ø 310 mm.
- Pasabandejas y tapas inoxidables no incluidas.



SIMPLE

Modelo	Medidas totales (mm)	Capacidad	Potencia (W)	Alimentación (V/Hz)	Código
Neutro	500 x 700 x 850	65 platos	-	-	• S1001901
Caliente	500 x 700 x 850	65 platos	800	230/50-60	• S1001911
Tapa inox	Ø 368 x 140	-	-	-	• F1100711



DOBLE

Modelo	Medidas totales (mm)	Capacidad	Potencia (W)	Alimentación (V/Hz)	Código
Neutro	1000 x 700 x 850	130 platos	-	-	• S1001902
Caliente	1000 x 700 x 850	130 platos	1600	230/50-60	• S1001912
Tapa inox	Ø 368 x 140	-	-	-	• F1100711



• 6 DÍAS EXPEDICIÓN

MUEBLE CERRADO DE RECICLADO

Ideal para la clasificación de residuos.

- Fabricado en acero inoxidable AISI 304 18/10.
- Frontal de 65 mm en punto redondo, totalmente soldado.
- Peto posterior de 105 mm totalmente soldado en modelos murales.
- Patas de 150 mm para elevar la altura del mueble desde los 850 hasta los 920 mm.
- Patas traseras avanzadas 50 mm que permiten situar los muebles en suelos con radio sanitario.
- Puertas batientes.
- Dos o tres orificios de Ø 190-280 mm para aros de goma.
- Aros de goma de colores no incluidos.
- **Se suministra montado.**

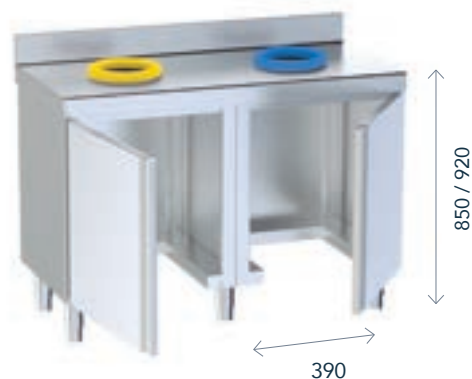

PRODUCTOS RELACIONADOS

CUBOS pág. 171



CENTRAL

Medidas totales (mm)	Orificios	Código
1200 x 600 x 850	2	• F0072013
1800 x 600 x 850	3	• F0072014



MURAL

Medidas totales (mm)	Orificios	Código
1200 x 600 x 850	2	• F0072007
1800 x 600 x 850	3	• F0072008

ARO DE GOMA PARA RESIDUOS

Facilita la identificación del contenedor.

- Desmontable.
- Fácil de limpiar y desinfectar.

Color	Código
Rojo - Orgánico	• ARO000RO
Verde - Cristal	• ARO000VE
Amarillo - Plástico	• ARO000AM
Azul - Papel	• ARO000AZ



PASABANDEJAS

- Fabricado en acero inoxidable AISI 304 18/10.
- Regulable para facilitar la alineación.
- Tapones embellecedores cromados.
- Se suministra desmontado de los muebles self.



Para self	Medidas totales (mm)	Código
3 GN, neutro 1200 y self caja	1200 x 350	• S1020002
4 GN y neutro 1600	1600 x 350	• S1020003
6 GN	2300 x 350	• S1020005
Neutro de 500 y self dispensador de platos a nivel constante simple	500 x 350	• S1020006
Neutro de 800	800 x 350	• S1020001
Dispensador de cestas de vajilla	900 x 350	• S1020007
Dispensador de platos a nivel constante doble	1000 x 350	• S1020011
Dispensador de platos	1300 x 350	• S1020008
Angular 45° exterior	804 x 350	• S1020009
Angular 90° exterior	1490 x 350	• S1020010

ZÓCALO

Para self	Medidas totales (mm)	Código
3 GN, neutro 1200 y self caja	1200 x 149	• S1030002
4 GN y neutro 1600	1600 x 149	• S1030003
6 GN	2300 x 149	• S1030005
Neutro de 500 y dispensador de platos a nivel constante simple	500 x 149	• S1030006
Neutro de 800	800 x 149	• S1030001
Dispensador de cestas de vajilla	900 x 149	• S1030007
Dispensador de platos a nivel constante doble	1000 x 149	• S1030014
Carro dispensador de platos	1300 x 149	• S1030008
Angular 90° exterior	1018 x 149	• S1030012
Angular 90° interior	570 x 149	• S1030011
Angular 45° exterior	590 x 149	• S1030009
Angular 45° interior	292 x 149	• S1030013
Zócalo lateral	640 x 149	• S1030015



• 6 DÍAS EXPEDICIÓN

DISPENSADOR DE CUBIERTOS, BANDEJAS Y VASOS

- Fabricado en acero inoxidable AISI 304 18/10.
- Cuba de pan GN 2/1 de 200 mm de profundidad.
- Capacidad para 6 cubetas GN 1/3 o 2 cubetas GN 1/1 para cubiertos.
- Estantes atornillados a la estructura e intercambiables.
- Patas inoxidable regulables de 150 mm.
- No compatible con opción de ruedas.

DE PIE

Medidas totales (mm)	Código
800 x 700 x 1500	• S1000003



MEDIDAS DISPENSADOR

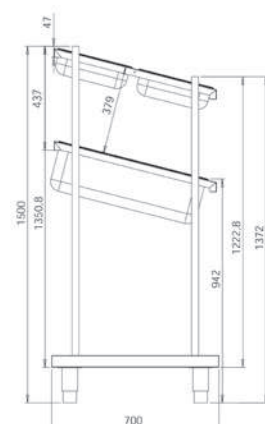

DISPENSADOR CUBIERTOS, BANDEJAS, Y TOLVA DE PAN

- Fabricado en acero inoxidable AISI 304 18/10.
- Tolva de pan de gran capacidad.
- Doble estante para bandejas y vasos.
- Cubertero de PVC alimenticio.
- Bandeja extraíble para recoger las migas de pan.
- No compatible con opción de ruedas.

DE PIE

Medidas totales (mm)	Código
800 x 700 x 1520	• S1000001



MEDIDAS DISPENSADOR

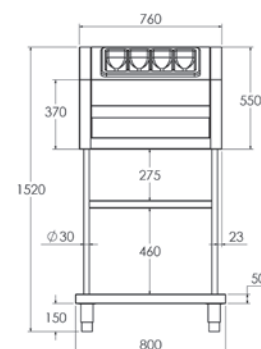

DISPENSADOR DE CUBIERTOS Y PAN

- Fabricado en acero inoxidable AISI 304 18/10.
- Tolva de pan de gran capacidad.
- Cubertero de PVC alimenticio.
- Bandeja extraíble para recoger las migas de pan.

DE SOBREMESA

Medidas totales (mm)	Código
760 x 660 x 550	• S1000201



MEDIDAS DISPENSADOR

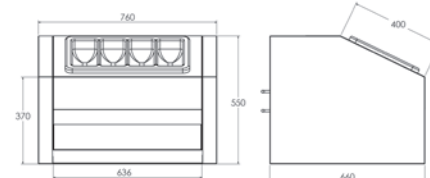

BARANDILLA

- Fabricada en acero inoxidable AISI 304 18/10 de Ø40 mm.
- Pletinas soldadas con orificios para sujeción al suelo (tacos y tornillos incluidos).

Medidas totales (mm)	Código
1200 x 900	• S1020801



CARRO PARA CESTAS DE VASOS

- Fabricado en acero inoxidable AISI 304 18/10.
- Ruedas de Ø125, 2 con freno.
- 5 pares de guías para adaptar cestas de vasos.
- Cestas no incluidas.
- Medidas de las cestas: 500 x 500 mm.

Medidas totales (mm)	Código
610 x 650 x 1892	• S1000002



MEDIDAS CARRO

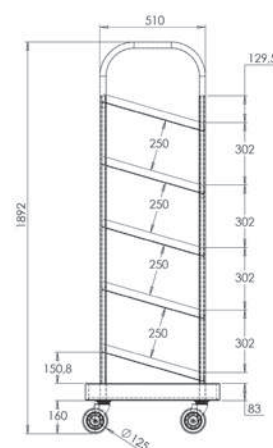

DISPENSADOR DE VASOS

- Fabricado en acero inoxidable AISI 304 18/10.
- Totalmente soldado.
- Patas de 150 mm regulables en altura en el modelo de pie.
- Patas de tubo de redondo de 30 mm en el modelo de sobremesa.

DE PIE (6 ESTANTES)

Medidas totales (mm)	Código
610 x 650 x 1892	• S1100706



MEDIDAS DISPENSADOR DE PIE

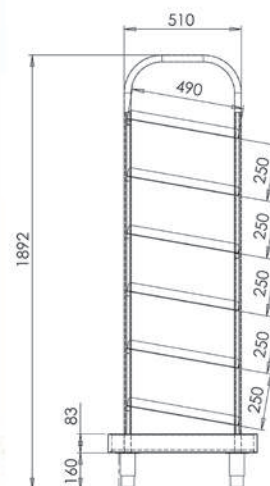

DE SOBREMESA (3 ESTANTES)

Medidas totales (mm)	Código
570 x 510 x 990	• S1100707



MEDIDAS DISPENSADOR DE SOBREMESA

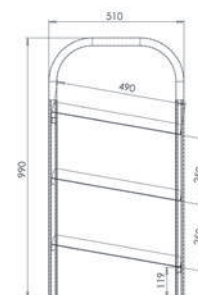

PACK DE RUEDAS PARA SELF

- 4 ruedas de Ø150 mm, 2 con freno **para capacidades y medidas inferiores 6GN / 2300 mm.**
- 6 ruedas de Ø150 mm, 2 con freno **para capacidades 6GN.**
- Se suministran instaladas en el self.

Modelo	Código
4 ruedas	• F1020301
6 ruedas	• F1020306



• 3 DÍAS EXPEDICIÓN

PANELES DECORATIVOS CON ACABADO DE MADERA

Decoración en acero inoxidable de serie. Múltiples opciones de personalización del lineal self service mediante paneles decorativos en color liso o veteado.

Los paneles se suministran por separado.

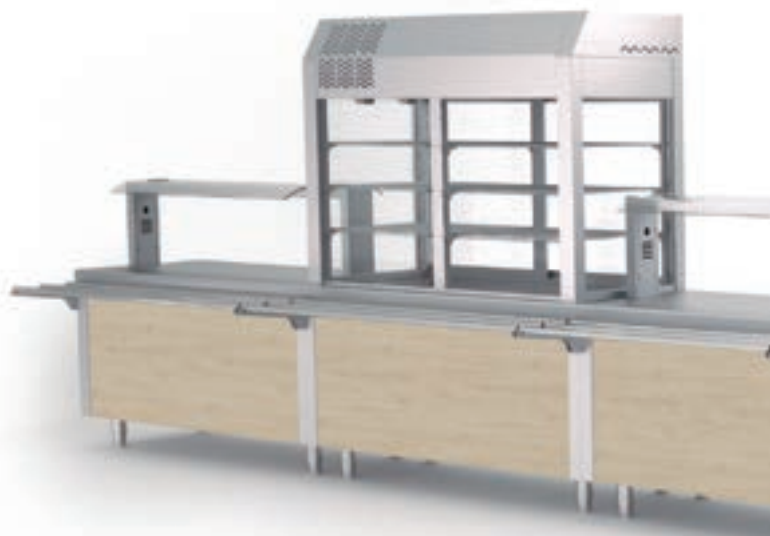

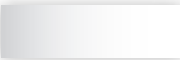
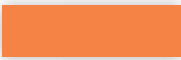
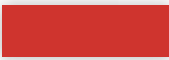
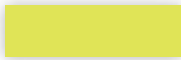

ACABADO LISO

				
Para self	Blanco	Naranja	Rojo	Verde
500	• S1010901	• S1020901	• S1030901	• S1040901
800	• S1010902	• S1020902	• S1030902	• S1040902
900	• S1010903	• S1020903	• S1030903	• S1040903
1000	• S1010904	• S1020904	• S1030904	• S1040904
1200	• S1010905	• S1020905	• S1030905	• S1040905
1300	• S1010906	• S1020906	• S1030906	• S1040906
1600	• S1010907	• S1020907	• S1030907	• S1040907
2300	• S1010908	• S1020908	• S1030908	• S1040908
Angular 90° exterior	• S1010909	• S1020909	• S1030909	• S1040909
Angular 90° interior	• S1010910	• S1020910	• S1030910	• S1040910
Angular 45° exterior	• S1010911	• S1020911	• S1030911	• S1040911
Angular 45° interior	• S1010912	• S1020912	• S1030912	• S1040912
Kit isla central cuba y placa 4GN	• S1010913	• S1020913	• S1030913	• S1040913
Kit isla central baño maría 4GN	• S1010914	• S1020914	• S1030914	• S1040914
Kit isla central cuba y placa 6GN	• S1010915	• S1020915	• S1030915	• S1040915
Kit isla central baño maría 6GN	• S1010916	• S1020916	• S1030916	• S1040916



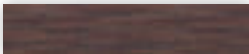

ACABADO VETEADO

			
Para self	Wengué	Roble natural	Roble tabaco
500	• S1110911	• S1120911	• S1130911
800	• S1110912	• S1120912	• S1130912
900	• S1110913	• S1120913	• S1130913
1000	• S1110914	• S1120914	• S1130914
1200	• S1110915	• S1120915	• S1130915
1300	• S1110916	• S1120916	• S1130916
1600	• S1110917	• S1120917	• S1130917
2300	• S1110918	• S1120918	• S1130918
Angular 90° exterior	• S1110919	• S1120919	• S1130919
Angular 90° interior	• S1110920	• S1120920	• S1130920
Angular 45° exterior	• S1110921	• S1120921	• S1130921
Angular 45° interior	• S1110922	• S1120922	• S1130922
Kit isla central cuba y placa 4GN	• S1110923	• S1120923	• S1130923
Kit isla central baño maría 4GN	• S1110924	• S1120924	• S1130924
Kit isla central cuba y placa 6GN	• S1110925	• S1120925	• S1130925
Kit isla central baño maría 6GN	• S1110926	• S1120926	• S1130926



• 6 DÍAS EXPEDICIÓN

LOS SOPORTES CON PANTALLAS Y CRISTALES DEBEN PEDIRSE POR SEPARADO

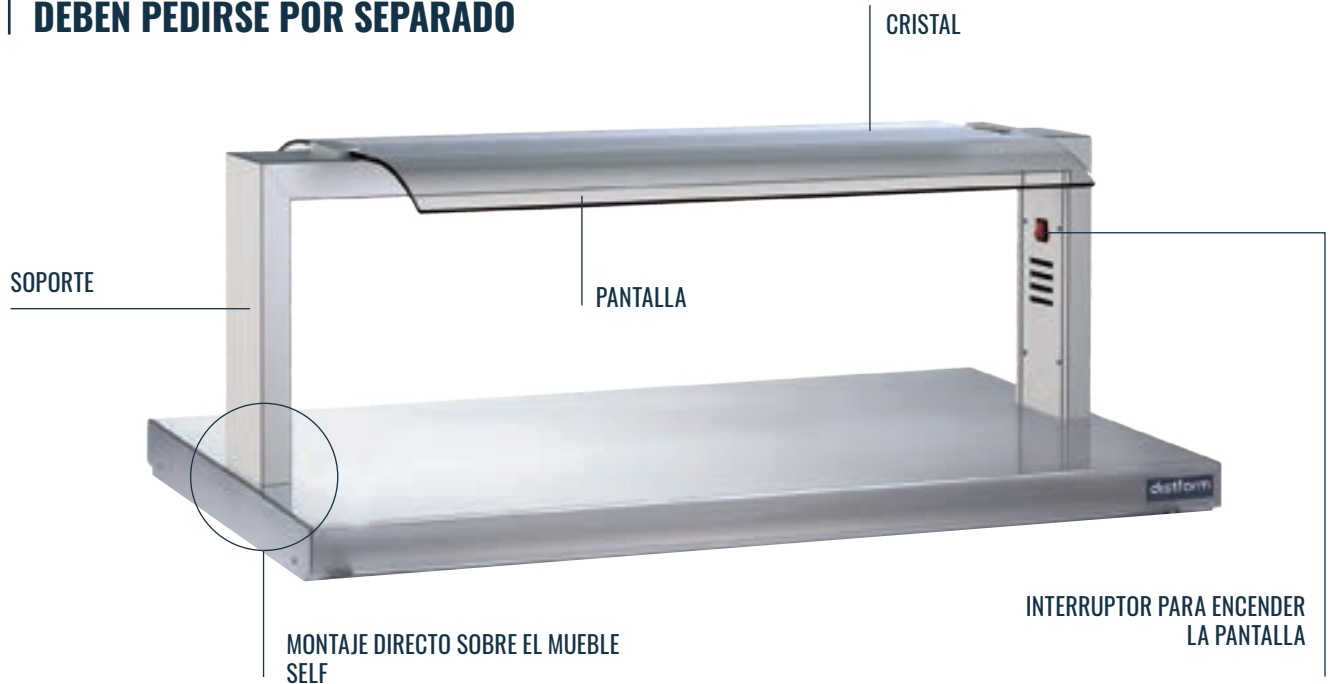

SOPORTES CON PANTALLA

- Fabricados en acero inoxidable AISI 304 18/10.
- Acabados de máxima calidad.
- Chasis monopieza de gran robustez.
- Fácil instalación sobre muebles self.
- Cómodo acceso a la instalación para el mantenimiento.
- Pantallas con luz: iluminación con led.
- Pantallas con luz halógena y calor cerámica.
- Alimentación (V/Hz) 230/50-60.



SOPORTE NEUTRO

Capacidad	Código
3 GN 1/1	• PDN103GN
4 GN 1/1	• PDN104GN
6 GN 1/1	• PDN106GN

SOPORTE CON LUZ LED

Capacidad	Potencia (W)	Código
3 GN 1/1	12	• PDL103GN
4 GN 1/1	14	• PDL104GN
6 GN 1/1	18	• PDL106GN

SOPORTE CON LUZ HALÓGENA Y CALOR CERÁMICA

Capacidad	Potencia (W)	Código
3 GN 1/1	710	• PDC103GN
4 GN 1/1	960	• PDC104GN
6 GN 1/1	1440	• PDC106GN



CRISTALES PARA SOPORTES SELF SERVICE

CRISTALES

- Cristales de seguridad templados.
- Cristal para capacidad 6GN 1/1: 2 cristales.
- Los cristales frontales incluyen kit de herrajes para su instalación.



CRISTAL CURVO 2 CARAS

Capacidad	Código
3 GN 1/1	• FCRC13GN
4 GN 1/1	• FCRC14GN
6 GN 1/1	• FCRC16GN



FRONTAL PARA CRISTAL CURVO 2 CARAS

Capacidad	Código
3 GN 1/1	• FCRF13GN
4 GN 1/1	• FCRF14GN
6 GN 1/1	• FCRF16GN



CRISTAL RECTO

Capacidad	Código
3 GN 1/1	• CDR103GN
4 GN 1/1	• CDR104GN
6 GN 1/1	• CDR106GN



FRONTAL PARA CRISTAL RECTO

Capacidad	Código
3 GN 1/1	• CDF103GN
4 GN 1/1	• CDF104GN
6 GN 1/1	• CDF106GN

ACCESORIO

TERMÓMETRO DIGITAL

Muestra la temperatura de trabajo del drop in.

- Ideal para pista de hielo 1 o 2 niveles, cuba fría y de congelados, cuba caliente y placa caliente.
- Fácil instalación en cualquier soporte con pantalla.

Código

- SLT00001



• 3 DÍAS EXPEDICIÓN

SOPORTES INCLINADOS CON PANTALLAS PARA SELF SERVICE

LOS SOPORTES CON PANTALLAS Y CRISTALES DEBEN PEDIRSE POR SEPARADO

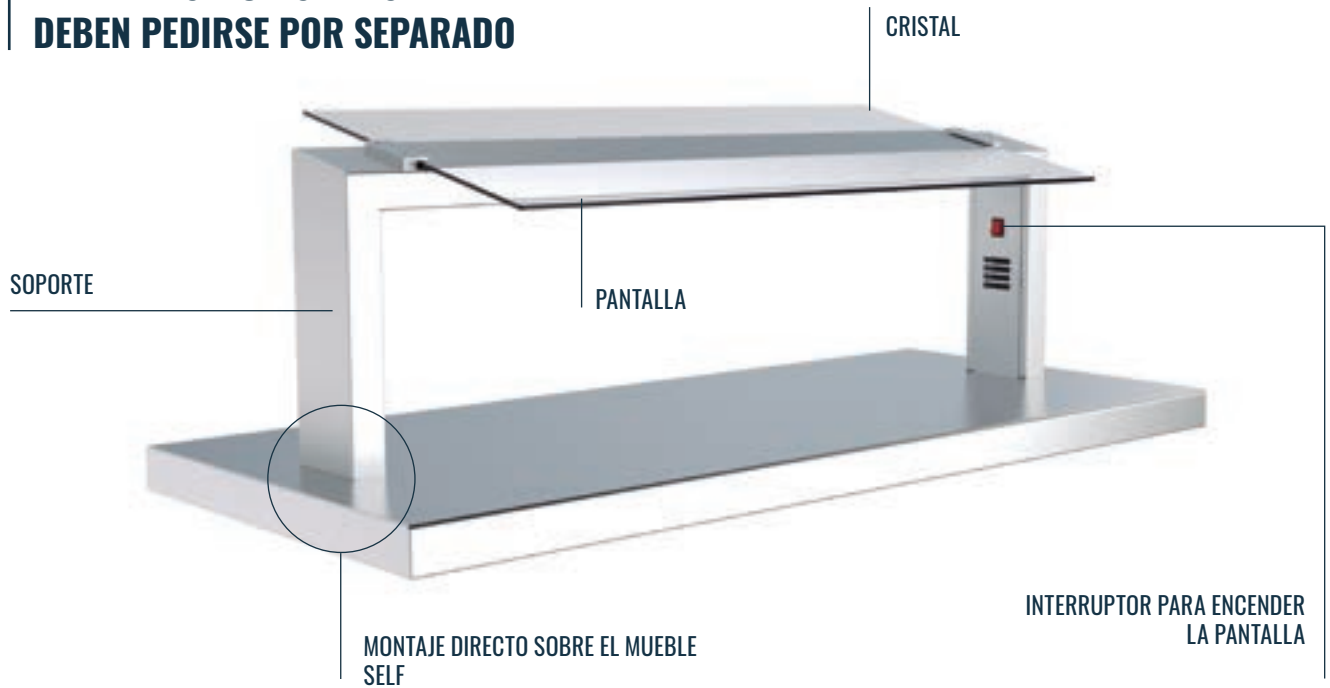

SOPORTES INCLINADOS CON PANTALLA

- Fabricados en acero inoxidable AISI 304 18/10.
- Acabados de máxima calidad.
- Chasis monopieza de gran robustez.
- Fácil instalación sobre muebles self.
- Cómodo acceso a la instalación para el mantenimiento.
- Pantallas con luz: iluminación con led.
- Pantallas con luz halógena y calor cerámica.
- Alimentación (V/Hz) 230/50-60.



SOPORTE NEUTRO

Capacidad	Código
3 GN 1/1	• PDNI13GN
4 GN 1/1	• PDNI14GN
6 GN 1/1	• PDNI16GN

SOPORTE CON LUZ LED

Capacidad	Potencia (W)	Código
3 GN 1/1	12	• PDLI13GN
4 GN 1/1	14	• PDLI14GN
6 GN 1/1	18	• PDLI16GN

SOPORTE CON LUZ HALÓGENA Y CALOR CERÁMICA

Capacidad	Potencia (W)	Código
3 GN 1/1	710	• PDCI13GN
4 GN 1/1	960	• PDCI14GN
6 GN 1/1	1440	• PDCI16GN



CRISTALES PARA SOPORTES INCLINADOS PARA SELF SERVICE

CRISTALES

- Cristales de seguridad templados.
- Cristal para capacidad 6GN 1/1: 2 cristales.
- Los cristales frontales incluyen kit de herrajes para su instalación.



CRISTAL RECTO

Capacidad	Código
3 GN 1/1	• CDR103GN
4 GN 1/1	• CDR104GN
6 GN 1/1	• CDR106GN



FRONTAL PARA CRISTAL RECTO

Capacidad	Código
3 GN 1/1	• FCRF13GN
4 GN 1/1	• FCRF14GN
6 GN 1/1	• FCRF16GN

ACCESORIO

TERMÓMETRO DIGITAL

Muestra la temperatura de trabajo del drop in.

- Ideal para pista de hielo 1 o 2 niveles, cuba fría y de congelados, cuba caliente y placa caliente.
- Fácil instalación en cualquier soporte con pantalla.

Código

- SLT00001



• 3 DÍAS EXPEDICIÓN



»»» ÍNDICE

SELF SERVICE INFANTIL

ELEMENTOS FRÍOS

PÁG. 244



ELEMENTOS CALIENTES

PÁG. 247



ELEMENTOS NEUTROS

PÁG. 250



ACCESORIOS

PÁG. 253



SOPORTES Y CRISTALES

PÁG. 256



SELF SERVICE INFANTIL

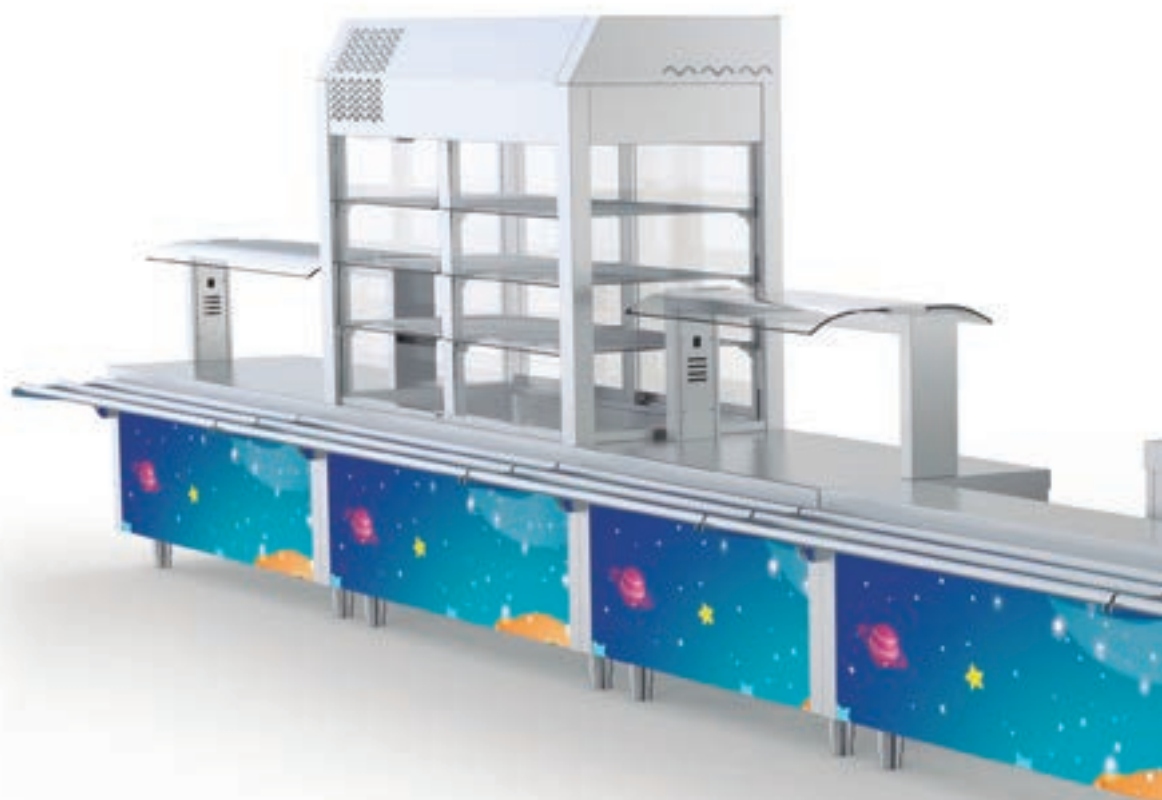

* Posibilidad de decorar con vinilos adhesivos
(servicio no incluido en nuestro catálogo Distform)

POR QUÉ ELEGIR DISTFORM

EQUIPOS A MEDIDA PARA LOS MÁS PEQUEÑOS

➤ Seguridad para
pequeños comensales

➤ Diseñados de forma
modular para ser
versátiles y polivalentes

➤ Múltiples opciones de
personalización

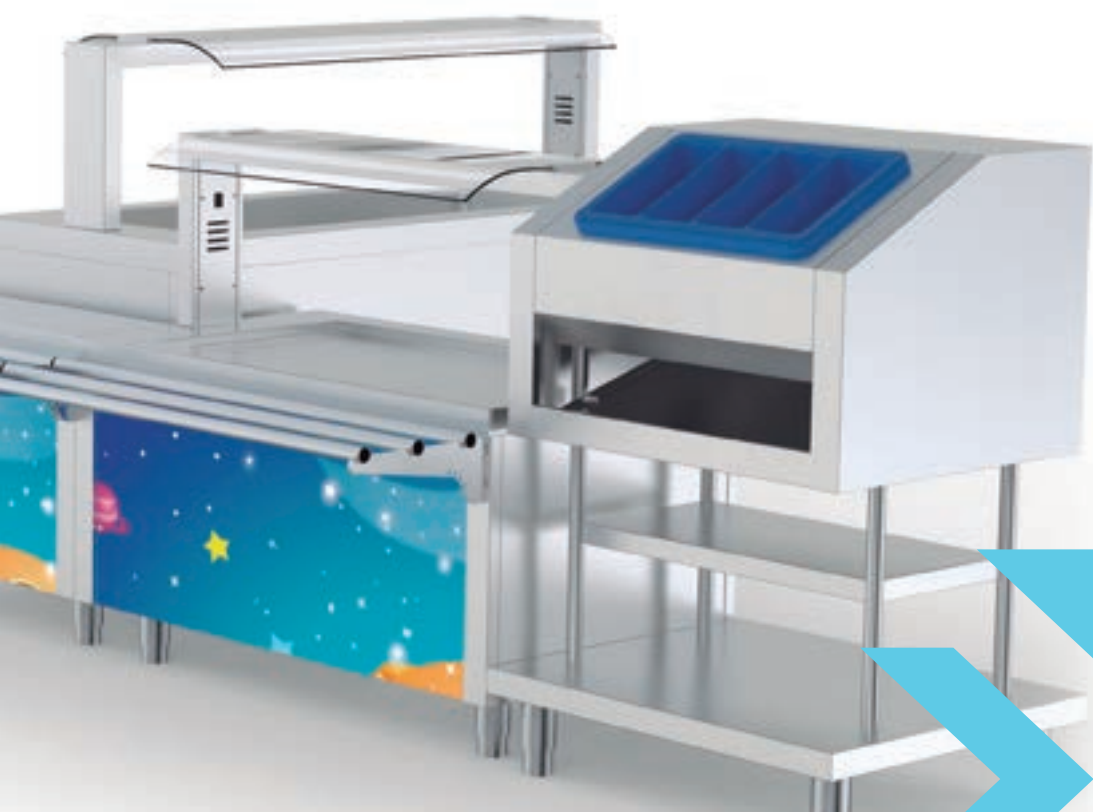

> CARACTERÍSTICAS



GAS REFRIGERANTE R290 ECO-POWER

El gas refrigerante R290 ECO POWER, incluido en los elementos fríos de esta línea self service, es el más ecológico del mercado. El R290 es eficiente y contiene un bajo riesgo contaminante que asegura el ahorro energético y la rentabilidad.

SELF INFANTIL PLACA FRÍA

Para el mantenimiento y exposición de platos fríos o bebidas a la temperatura correcta durante el servicio.

- Fabricado en acero inoxidable AISI 304 18/10.
- Encimera con frontal de 65 mm en punto redondo, totalmente soldada.
- Refrigerada mediante serpentín y compresor hermético con refrigerante R290.
- Para una óptima refrigeración debe existir una amplia separación entre la parte trasera/frontal del mueble y otros elementos cercanos que pudieran dificultar el funcionamiento de la unidad condensadora.
- Aislamiento con poliestireno extruido, ecológico y libre de HFC.
- La regulación y control de la temperatura se realiza mediante termostato digital.
- Patas de 150 mm para elevar la altura del mueble desde los 700 hasta los 750 mm.
- Laterales extraíbles para un fácil acceso a la zona eléctrica y la zona de compresor.
- Registro frontal extraíble para facilitar el acceso al compresor.
- Frontal de acero inoxidable, panel decorativo opcional.
- Pasabandejas, pantalla y cristal no incluidos.

PRODUCTOS RELACIONADOS

PASABANDEJAS pág. 253

PANELES DECORATIVOS pág. 253

SOPORTES Y CRISTALES pág. 256



SIN RESERVA

Capacidad	Medidas totales (mm)	Potencia (W)	Alimentación (V/Hz)	Código
3 GN 1/1	1200 x 700 x 700	480	230/50	• S2001201
4 GN 1/1	1600 x 700 x 700	720	230/50	• S2001202



SELF INFANTIL CUBA FRÍA

Para el mantenimiento y exposición de platos fríos o bebidas a la temperatura correcta durante el servicio.

- Fabricado en acero inoxidable AISI 304 18/10.
- Encimera con frontal de 65 mm en punto redondo, totalmente soldada.
- Cuba con cantos sanitarios para facilitar su limpieza.
- Para cubetas GN de profundidad máxima 150 mm.
- Refrigerada mediante serpentín y compresor hermético con refrigerante R290.
- Para una óptima refrigeración debe existir una amplia separación entre la parte trasera/frontal del mueble y otros elementos cercanos que pudieran dificultar el funcionamiento de la unidad condensadora.
- Aislamiento con poliestireno extruido, ecológico y libre de HFC.
- La regulación y control de la temperatura se realiza mediante termostato digital.
- Patas de 150 mm para elevar la altura del mueble desde los 700 hasta los 750 mm.
- Laterales extraíbles para un fácil acceso a la zona eléctrica y la zona de compresor.
- Registro frontal extraíble para facilitar el acceso al compresor.
- Frontal de acero inoxidable, panel decorativo opcional.
- Pasabandejas, pantalla y cristal no incluidos.

PRODUCTOS RELACIONADOS

PASABANDEJAS pág. 253

PANELES DECORATIVOS pág. 253

SOPORTES Y CRISTALES pág. 256



SIN RESERVA

Capacidad	Medidas totales (mm)	Potencia (W)	Alimentación (V/Hz)	Código
3 GN 1/1	1200 x 700 x 700	380	230/50	• S2001701
4 GN 1/1	1600 x 700 x 700	480	230/50	• S2001702



• 6 DÍAS EXPEDICIÓN

VITRINA REFRIGERADA DE 3 NIVELES PARA SELF INFANTIL

Para el mantenimiento y exposición de platos fríos o bebidas a la temperatura correcta durante el servicio.

- Fabricada en acero inoxidable AISI 304 18/10.
- Vitrina acristalada a 3 caras, con puertas correderas en cristal laminado en la parte posterior, iluminación interior, tres estantes y puertas de metacrilato abatibles o termo-cortina enrollable, según modelo.
- Interruptor general y termostato digital regulable.
- Temperatura de trabajo +10°C con ambiente +25°C.
- Para adaptar sobre muebles neutros o muebles fríos.
- Refrigeración ventilada y compresor hermético con refrigerante R290.
- Para una óptima refrigeración debe existir una amplia separación entre la parte trasera/frontal del mueble y otros elementos cercanos que pudieran dificultar el funcionamiento de la unidad condensadora.
- Alojamiento para compresor hermético refrigerante en la parte superior.
- Cristales laterales con cámara.
- Mueble cuba fría y pasabandejas no incluidos.



PRODUCTOS RELACIONADOS

PASABANDEJAS pág. 253
PANELES DECORATIVOS pág. 253

EJEMPLO DE COMPOSICIÓN

Sin reserva	Código
Vitrina sin base 4GN 1/1 con puertas abatibles	S1001001
Self Infantil Cuba fría 4GN 1/1 sin reserva	S2001702
Pasabandejas 4GN	S1020003
Panel decorativo liso verde 1600 (4GN)	S2040907

Total



DETALLE TERMO-CORTINA



DETALLE PUERTAS ABATIBLES

SIN BASE

Capacidad	Modelo	Medidas totales (mm)	Potencia (W)	Alimentación (V/Hz)	Código
4 GN 1/1	Puertas abatibles	1550 x 660 x 1150	800	230/50	• S1001001
4 GN 1/1	Termo-cortina	1550 x 660 x 1150	800	230/50	• S1C01001



CON BASE AISLADA

Capacidad	Modelo	Medidas totales (mm)	Potencia (W)	Alimentación (V/Hz)	Código
4 GN 1/1	Puertas abatibles	1550 x 660 x 1150	800	230/50	• S1001002
4 GN 1/1	Termo-cortina	1550 x 660 x 1150	800	230/50	• S1C01002



SELF INFANTIL BAÑO MARÍA

Para el mantenimiento y exposición de alimentos calientes a la temperatura correcta durante el servicio.

- Fabricado en acero inoxidable AISI 304 18/10.
- Encimera con frontal de 65 mm en punto redondo, totalmente soldada.
- Cuba con cantos sanitarios para facilitar su limpieza.
- Para cubetas GN de profundidad máxima 200 mm.
- Calentamiento indirecto del agua mediante resistencias de silicona colocadas en parte inferior de la cuba.
- Las resistencias de silicona mejoran el rendimiento y reducen el consumo eléctrico.
- La regulación y control de la temperatura del baño maría se realiza mediante termostato digital 0°C/90°C.
- Entrada y desagüe de agua 1/2" con grifos de bola colocados en posición ergonómica.
- Patas de 150 mm para elevar la altura del mueble desde los 850 hasta los 900 mm.
- Termostato de seguridad.
- Laterales extraíbles para un fácil acceso a la zona eléctrica y zona de grifería.
- Frontal de acero inoxidable, panel decorativo opcional.
- Cubetas, pasabandejas, pantalla y cristal no incluidos.

PRODUCTOS RELACIONADOS

PASABANDEJAS pág. 253
PANELES DECORATIVOS pág. 253
SOPORTES Y CRISTALES pág. 256



SIN RESERVA

Capacidad	Medidas totales (mm)	Potencia (W)	Alimentación (V/Hz)	Código
3 GN 1/1	1200 x 700 x 850	2400	230/50-60	• S2000601
4 GN 1/1	1600 x 700 x 850	3200	230/50-60	• S2000602



CON RESERVA CALIENTE

Capacidad	Medidas totales (mm)	Potencia (W)	Alimentación (V/Hz)	Código
3 GN 1/1	1200 x 700 x 850	4400	380/50-60	• S2000701
4 GN 1/1	1600 x 700 x 850	5200	380/50-60	• S2000702



• 6 DÍAS EXPEDICIÓN

SELF INFANTIL BAÑO MARÍA SECO

Para el mantenimiento y exposición de alimentos calientes a la temperatura correcta durante el servicio.

- Fabricado en acero inoxidable AISI 304 18/10.
- Encimera con frontal de 65 mm en punto redondo, totalmente soldada.
- Para cubetas GN de profundidad máxima 150 mm.
- La regulación y control de la temperatura del baño maría se realiza mediante termostato digital 0°C/90°C.
- Patas de 150 mm para elevar la altura del mueble desde los 850 hasta los 900 mm.
- Termostato de seguridad.
- Laterales extraíbles para un fácil acceso a la zona eléctrica.
- Protección de las resistencias mediante doble fondo perforado.
- Frontal de acero inoxidable, panel decorativo opcional.
- Pasabandejas, pantalla y cristal no incluidos.

PRODUCTOS RELACIONADOS

PASABANDEJAS pág. 253

PANELES DECORATIVOS pág. 253

SOPORTES Y CRISTALES pág. 256



SIN RESERVA

Capacidad	Medidas totales (mm)	Potencia (W)	Alimentación (V/Hz)	Código
3 GN 1/1	1200 x 700 x 850	1200	230/50-60	• S2000501
4 GN 1/1	1600 x 700 x 850	1600	230/50-60	• S2000502



CON RESERVA CALIENTE

Capacidad	Medidas totales (mm)	Potencia (W)	Alimentación (V/Hz)	Código
3 GN 1/1	1200 x 700 x 850	3200	230/50-60	• S2001511
4 GN 1/1	1600 x 700 x 850	3600	230/50-60	• S2001512



SELF INFANTIL PLACA CALIENTE DE CRISTAL TEMPLADO

Para el mantenimiento y exposición de alimentos calientes a la temperatura correcta durante el servicio.

- Fabricado en acero inoxidable AISI 304 18/10.
- Encimera con frontal de 65 mm en punto redondo, totalmente soldada.
- Cristal templado negro de 6 mm sin marco para facilitar la limpieza.
- Patas de 150 mm para elevar la altura del mueble desde los 850 hasta los 900 mm.
- Frontal de acero inoxidable, panel decorativo opcional.
- Termostato digital en todos los modelos.
- Las resistencias de silicona mejoran el rendimiento y reducen consumo eléctrico.
- Termostato de seguridad.
- Laterales extraíbles para fácil acceso a la zona eléctrica.
- Pasabandejas no incluido.

PRODUCTOS RELACIONADOS

PASABANDEJAS pág. 253

PANELES DECORATIVOS pág. 253

SOPORTES Y CRISTALES pág. 256



SIN RESERVA

Capacidad	Medidas totales (mm)	Potencia (W)	Alimentación (V/Hz)	Código
3 GN 1/1	1200 x 700 x 850	2400	230/50-60	• S2001813
4 GN 1/1	1600 x 700 x 850	3200	230/50-60	• S2001814



CON RESERVA CALIENTE

Capacidad	Medidas totales (mm)	Potencia (W)	Alimentación (V/Hz)	Código
3 GN 1/1	1200 x 700 x 850	4400	380/50-60	• S2001823
4 GN 1/1	1600 x 700 x 850	5200	380/50-60	• S2001824



• 6 DÍAS EXPEDICIÓN

SELF INFANTIL NEUTRO

Para la disposición en la encimera de elementos de catering o alimentos que no necesitan mantenimiento de temperatura.

- Fabricado en acero inoxidable AISI 304 18/10.
- Encimera con frontal de 65 mm en punto redondo, totalmente soldada.
- Patas de 150 mm para elevar la altura del mueble desde los 700 hasta los 750 mm.
- Frontal de acero inoxidable, panel decorativo opcional.
- Parte posterior abierta para guardar menaje en su interior.
- Pasabandejas, pantalla y cristal no incluidos.

PRODUCTOS RELACIONADOS

PASABANDEJAS pág. 253

PANELES DECORATIVOS pág. 253

SOPORTES Y CRISTALES pág. 256



Medidas totales (mm)	Código
500 x 700 x 700	• S2000300
800 x 700 x 700	• S2000301
1200 x 700 x 700	• S2000302
1600 x 700 x 700	• S2000303

MEDIDAS SELF INFANTIL NEUTRO

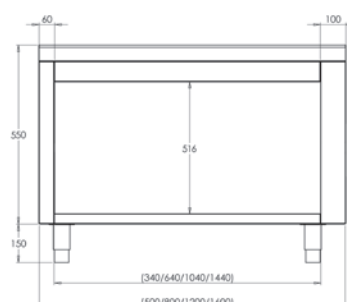

SELF INFANTIL LATERAL PARA EL SERVICIO DEL SELF CALIENTE

Para el servicio de los alimentos calientes de una forma totalmente segura. El mueble se coloca al lateral del self caliente y la comida se sirve en el pasabandejas sin ningún riesgo para los niños.

- Fabricado en acero inoxidable AISI 304 18/10.
- Encimera con frontal de 65 mm en punto redondo, totalmente soldada.
- Patas de 150 mm para elevar la altura del mueble desde los 700 hasta los 750 mm.
- Kit de unión incluido para fijar el mueble al self caliente.
- Debe ir unido entre dos muebles.
- Frontal de acero inoxidable, panel decorativo opcional.
- Pasabandejas no incluido.

Medidas totales (mm)	Código
1200 x 240 x 700	• S1000314

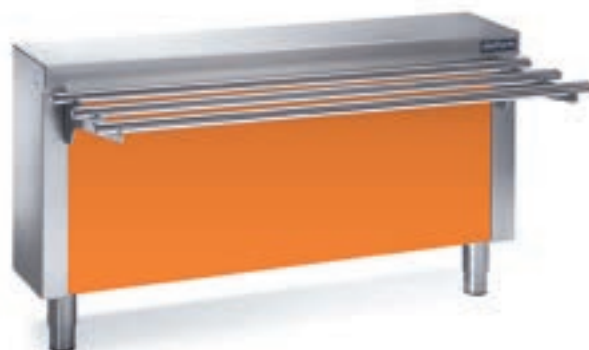

SELF INFANTIL ANGULAR

Para la unión y continuidad de dos muebles self dispuestos en ángulo.
Forma ángulos internos y externos de 90° y de 45°.

- Fabricado en acero inoxidable AISI 304 18/10.
- Encimera con frontal de 65 mm en punto redondo, totalmente soldada.
- Patas de 150 mm para elevar la altura del mueble desde los 700 hasta los 750 mm.
- Frontal de acero inoxidable, panel decorativo opcional.



PRODUCTOS RELACIONADOS

PASABANDEJAS pág. 253

PANELES DECORATIVOS pág. 253



MEDIDAS
MODELO S1000411

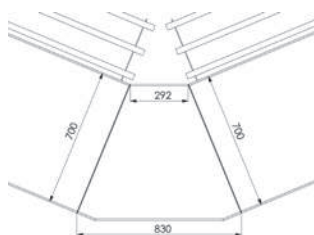

MEDIDAS
MODELO S1000412

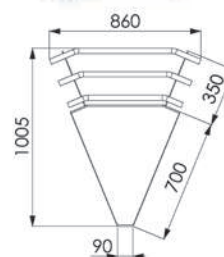

MEDIDAS
MODELO S1000401

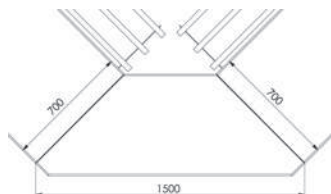

MEDIDAS
MODELO S1000402

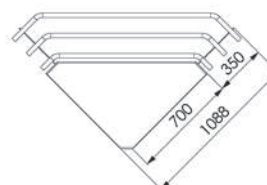

INTERNO

Modelo	Medidas totales (mm)	Código
45°	830 x 680 x 700	• S2000411
90°	1500 x 560 x 700	• S2000401

EXTERNO

Modelo	Medidas totales (mm)	Código
45°	620 x 690 x 700	• S2000412
90°	1060 x 570 x 700	• S2000402

- Incluye estante intermedio.
- No precisa pasabandejas.

- Pasabandejas no incluido.



• 6 DÍAS EXPEDICIÓN

MUEBLE CERRADO DE RECICLADO

Ideal para la clasificación de residuos.

- Fabricado en acero inoxidable AISI 304 18/10.
- Frontal de 65 mm en punto redondo, totalmente soldado.
- Peto posterior de 105 mm totalmente soldado en modelos murales.
- Patas de 150 mm para elevar la altura del mueble desde los 700 hasta los 750 mm.
- Patas traseras avanzadas 50 mm que permiten situar los muebles en suelos con radio sanitario.
- Puertas batientes.
- Dos o tres orificios de Ø 190-280 mm para aros de goma.
- Aros de goma de colores no incluidos.
- **Se suministra montado.**

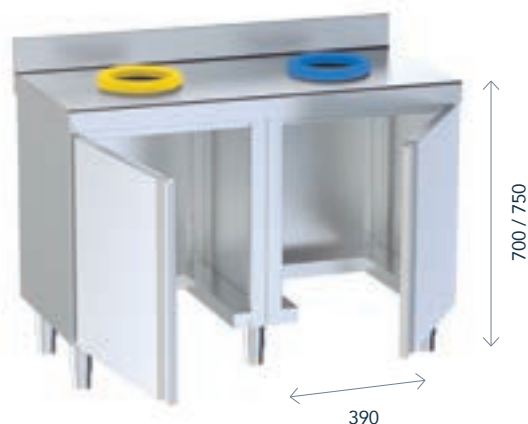

PRODUCTOS RELACIONADOS

TAPA PARA ARO DE DESBARACE pág. 82



CENTRAL INFANTIL

Medidas totales (mm)	Orificios	Código
1200 x 600 x 700	2	• F0072011
1500 x 600 x 700	3	• F0072012



MURAL INFANTIL

Medidas totales (mm)	Orificios	Código
1200 x 600 x 700	2	• F0072009
1500 x 600 x 700	3	• F0072010

ARO DE GOMA PARA RESIDUOS

Facilita la identificación del contenedor.

- Desmontable.
- Fácil de limpiar y desinfectar.

Color	Código
Rojo - Orgánico	• ARO000RO
Verde - Cristal	• ARO000VE
Amarillo - Plástico	• ARO000AM
Azul - Papel	• ARO000AZ



PASABANDEJAS

- Fabricado en acero inoxidable AISI 304 18/10.
- Tapones embellecedores cromados.
- Regulable para facilitar la alineación.
- Se suministra desmontado de los muebles self







Para self	Medidas totales (mm)	Código
3 GN, neutro 1200	1200 x 350	• S1020002
4 GN y neutro 1600	1600 x 350	• S1020003
Neutro de 500	500 x 350	• S1020006
Neutro de 800	800 x 350	• S1020001
Angular 45° exterior	804 x 350	• S1020009
Angular 90° exterior	1490 x 350	• S1020010

PANELES DECORATIVOS CON ACABADO DE MADERA



- Decoración en acero inoxidable de serie.
- Múltiples opciones de personalización del lineal self service mediante paneles decorativos en color liso o veteados.
- Los paneles se suministran por separado.



ACABADO LISO

				
Para self	Violeta	Naranja	Rojo	Verde
500	• S2010901	• S2020901	• S2030901	• S2040901
800	• S2010902	• S2020902	• S2030902	• S2040902
1200	• S2010905	• S2020905	• S2030905	• S2040905
1600	• S2010907	• S2020907	• S2030907	• S2040907
Angular 90° exterior	• S2010909	• S2020909	• S2030909	• S2040909
Angular 90° interior	• S2010910	• S2020910	• S2030910	• S2040910
Angular 45° exterior	• S2010911	• S2020911	• S2030911	• S2040911
Angular 45° interior	• S2010912	• S2020912	• S2030912	• S2040912

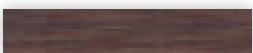
ACABADO VETEADO

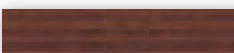
			
Para self	Wengué	Roble natural	Roble tabaco
500	• S2110911	• S2120911	• S2130911
800	• S2110912	• S2120912	• S2130912
1200	• S2110915	• S2120915	• S2130915
1600	• S2110917	• S2120917	• S2130917
Angular 90° exterior	• S2110919	• S2120919	• S2130919
Angular 90° interior	• S2110920	• S2120920	• S2130920
Angular 45° exterior	• S2110921	• S2120921	• S2130921
Angular 45° interior	• S2110922	• S2120922	• S2130922



• 6 DÍAS EXPEDICIÓN

DISPENSADOR DE CUBIERTOS, BANDEJAS Y TOLVA DE PAN

- Fabricado en acero inoxidable AISI 304 18/10.
- Tolva de pan de gran capacidad.
- Doble estante para bandejas y vasos.
- Cubertero de PVC alimenticio.
- Bandeja extraíble para recoger las migas de pan.

DE PIE

Medidas totales (mm)	Código
800 x 700 x 1350	• S2000001

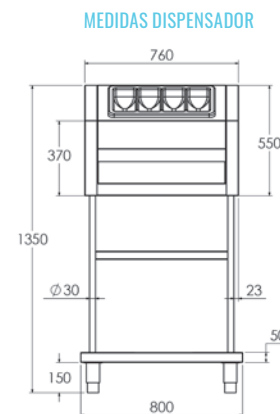

DISPENSADOR DE CUBIERTOS Y PAN

- Fabricado en acero inoxidable AISI 304 18/10.
- Tolva de pan de gran capacidad.
- Cubertero de PVC alimenticio.
- Bandeja extraíble para recoger las migas de pan.

DE SOBREMESA

Medidas totales (mm)	Código
760 x 660 x 550	• S1000201

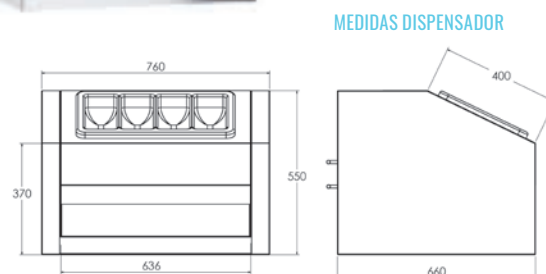

BARANDILLA

- Fabricado en acero inoxidable AISI 304 18/10 de Ø40 mm.
- Pletinas soldadas con orificios para sujeción al suelo (tacos y tornillos incluidos).

Medidas totales (mm)	Código
1200 x 900	• S1020801



PACK DE RUEDAS PARA SELF

- 4 ruedas de Ø150 mm, 2 con freno.
- Se suministran instaladas en el self.

Modelo	Código
4 ruedas	• F1020301



DISPENSADOR DE VASOS

- Fabricado en acero inoxidable AISI 304 18/10.
- Totalmente soldado.
- Patas de 150 mm regulables en altura en el modelo de pie.
- Patas de tubo de redondo de 30 mm en el modelo de sobremesa.

DE PIE (4 ESTANTES)

Medidas totales (mm)	Código
610 x 650 x 1372	• S2100705



MEDIDAS DISPENSADOR

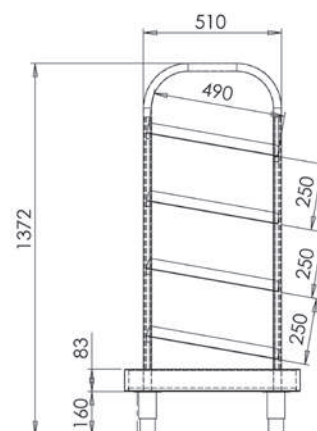

DE SOBREMESA (3 ESTANTES)

Medidas totales (mm)	Código
570 x 510 x 990	• S1100707



MEDIDAS DISPENSADOR

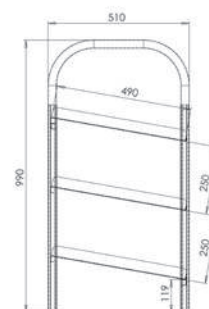

ZÓCALO

Para self	Medidas totales (mm)	Código
3 GN, neutro 1200	1200 x 149	• S1030002
4 GN y neutro 1600	1600 x 149	• S1030003
Neutro de 500	500 x 149	• S1030006
Neutro de 800	800 x 149	• S1030001
Angular 90° exterior	1018 x 149	• S1030012
Angular 90° interior	570 x 149	• S1030011
Angular 45° exterior	590 x 149	• S1030009
Angular 45° interior	292 x 149	• S1030013
Zócalo lateral	640 x 149	• S1030015



• 3 DÍAS EXPEDICIÓN • 6 DÍAS EXPEDICIÓN

LOS SOPORTES CON PANTALLAS Y CRISTALES DEBEN PEDIRSE POR SEPARADO

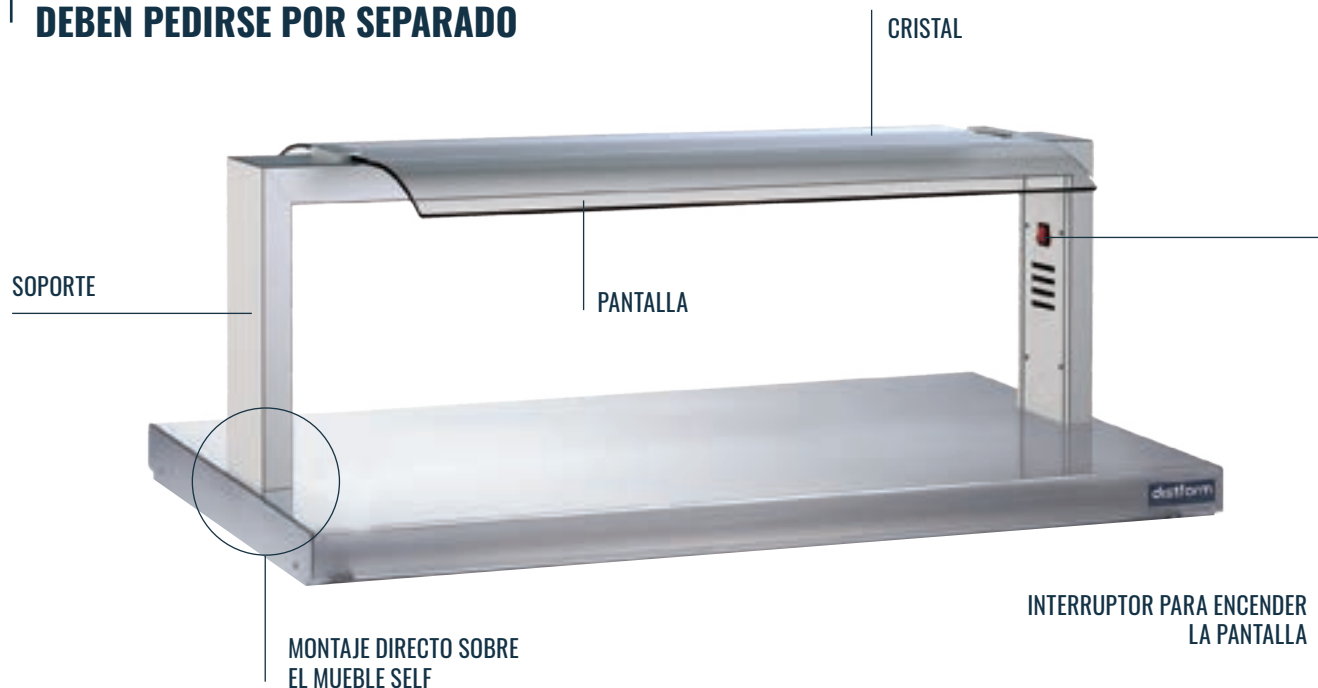

SOPORTES CON PANTALLA

- Fabricados en acero inoxidable AISI 304 18/10.
- Acabados de máxima calidad.
- Chasis monopieza de gran robustez.
- Fácil instalación sobre muebles self.
- Cómodo acceso a la instalación para el mantenimiento.
- Pantallas con luz: iluminación con led.
- Pantallas con luz halógena y calor cerámica.
- Alimentación (V/Hz) 230/50-60.



SOPORTE NEUTRO

Capacidad	Código
3 GN 1/1	• PDN103GN
4 GN 1/1	• PDN104GN

SOPORTE CON LUZ LED

Capacidad	Potencia (W)	Código
3 GN 1/1	12	• PDL103GN
4 GN 1/1	14	• PDL104GN

SOPORTE CON LUZ HALÓGENA Y CALOR CERÁMICA

Capacidad	Potencia (W)	Código
3 GN 1/1	710	• PDC103GN
4 GN 1/1	960	• PDC104GN



CRISTALES PARA SOPORTES SELF SERVICE

CRISTALES

- Cristales de seguridad templados para proteger de forma higiénica los alimentos.
- Los cristales frontales incluyen kit de herrajes para su instalación.



CRISTAL CURVO 2 CARAS

Capacidad	Código
3 GN 1/1	• FCRC13GN
4 GN 1/1	• FCRC14GN



FRONTAL PARA CRISTAL CURVO 2 CARAS

Capacidad	Código
3 GN 1/1	• FCRF13GN
4 GN 1/1	• FCRF14GN



CRISTAL RECTO

Capacidad	Código
3 GN 1/1	• CDR103GN
4 GN 1/1	• CDR104GN



FRONTAL PARA CRISTAL RECTO

Capacidad	Código
3 GN 1/1	• CDF103GN
4 GN 1/1	• CDF104GN

ACCESORIOS

TERMÓMETRO DIGITAL

Muestra la temperatura de trabajo del drop in.

- Ideal para pista de hielo, cuba fría, cuba caliente y placa caliente.
- Fácil instalación en cualquier soporte con pantalla.



Código
• SLT00001

CRISTALES LATERALES



Forma	Código
Curvado	• CDLC0001
Recto	• CDLR0001



• 3 DÍAS EXPEDICIÓN

SOPORTES INCLINADOS CON PANTALLAS PARA SELF SERVICE

LOS SOPORTES CON PANTALLAS Y CRISTALES DEBEN PEDIRSE POR SEPARADO



SOPORTES INCLINADOS CON PANTALLA

- Fabricados en acero inoxidable AISI 304 18/10.
- Acabados de máxima calidad.
- Chasis monopieza de gran robustez.
- Fácil instalación sobre muebles self.
- Cómodo acceso a la instalación para el mantenimiento.
- Pantallas con luz: iluminación con led.
- Pantallas con luz halógena y calor cerámica.
- Alimentación (V/Hz) 230/50-60.



SOPORTE NEUTRO

Capacidad	Código
3 GN 1/1	• PDNI13GN
4 GN 1/1	• PDNI14GN

SOPORTE CON LUZ LED

Capacidad	Potencia (W)	Código
3 GN 1/1	12	• PDLI13GN
4 GN 1/1	14	• PDLI14GN

SOPORTE CON LUZ HALÓGENA Y CALOR CERÁMICA

Capacidad	Potencia (W)	Código
3 GN 1/1	710	• PDCI13GN
4 GN 1/1	960	• PDCI14GN



CRISTALES PARA SOPORTES INCLINADOS PARA SELF SERVICE

CRISTALES

- Cristales de seguridad templados para proteger de forma higiénica los alimentos.
- Los cristales frontales incluyen kit de herrajes para su instalación.



CRISTAL RECTO

Capacidad	Código
3 GN 1/1	• CDR103GN
4 GN 1/1	• CDR104GN



FRONTAL PARA CRISTAL RECTO

Capacidad	Código
3 GN 1/1	• FCRF13GN
4 GN 1/1	• FCRF14GN

ACCESORIOS

TERMÓMETRO DIGITAL

Muestra la temperatura de trabajo del drop in.

- Ideal para pista de hielo 1 o 2 niveles, cuba fría y de congelados, cuba caliente y placa caliente.
- Fácil instalación en cualquier soporte con pantalla.



Código
• SLT00001

CRISTALES LATERALES



Forma	Código
Inclinado	• CDLI0001



• 3 DÍAS EXPEDICIÓN

CONDICIONES DE VENTA

1. PRECIOS

Los precios que aparecen en esta tarifa son en euros y no incluyen los tipos impositivos que señale la ley. En todo caso, no incluyen la instalación, la puesta en marcha ni los accesorios.

2. MODALIDADES DE PAGO

Las condiciones de pago de cada cliente son las que tiene acordadas con DISTFORM, S.L., siendo por norma general las siguientes:

- Hasta la concesión de clasificación y riesgo de un cliente, todas las operaciones serán abonadas mediante pago anticipado.
- No se fraccionará pagos inferiores a 1.500€.
- Los productos son propiedad de DISTFORM, S.L., hasta el cobro por completo del precio del mismo.
- En el caso de impago no se expedirá ningún pedido hasta la liquidación del mismo siempre que no haya una incidencia sobre la misma.

3. PEDIDOS

- Toda modificación del presupuesto inicial es objeto de presupuesto y aceptación independiente del pedido original.
- Los plazos de expediciones señalados en esta tarifa son orientativos y el incumplimiento de los mismos no puede ser motivo de reclamación alguna.
- La anulación de un pedido debe solicitarse por escrito y tener nuestro consentimiento. Los pedidos se aceptarán según las condiciones de venta de DISTFORM, S.L.
- La cancelación total o parcial del pedido no será válida si los productos ya han salido de los almacenes de DISTFORM, S.L. ni en el mismo día de la expedición.
- No podrá anularse un pedido que contenga un producto con alguna particularidad en su fabricación. Concretamente no se admitirá la devolución de los siguientes artículos:

1. Artículos con customización
2. Artículos que requieran una fabricación especial
3. Artículos montados o con accesorios que modifican su estructura como agujeros o elementos añadidos por unión mecánica o adhesiva
4. Recambios obsoletos con orden de aprovisionamiento asociado
5. Líneas de self Service / Drop-in
6. Módulos y encimeras para composiciones

- DISTFORM, S.L. se reserva el derecho a modificar sin previo aviso, los precios y sustituir los materiales del catálogo por otros de calidad y características similares.

4. TRANSPORTE

La mercancía viajará a portes pagados en la península ibérica por el medio que estime oportuno DISTFORM, S.L., repercutiendo en factura el coste del transporte en los envíos de pedidos inferiores a 500€.

Si el Cliente requiere de un embalaje o sistema de envío especial, será a cargo del Cliente (incluido camión con plataforma).

5. CONFORMIDAD DE ENTREGA

El Cliente debe revisar obligatoriamente el estado de las mercancías entregadas en presencia del transportista y escribir los desperfectos detectados, si los hubiese, en el documento de entrega del transportista. En un plazo máximo de 24 horas el Cliente deberá enviar una copia de dicho documento a DISTFORM, S.L.

En el caso de que no se notifiquen los desperfectos en el momento de la entrega, el Cliente dispone de 24 horas para notificarlo directamente a la agencia enviando una copia del documento a DISTFORM, S.L.

En el caso de entregas de mercancías directamente al cliente final, la responsabilidad del correcto seguimiento del procedimiento anteriormente expuesto será siempre del Cliente de DISTFORM, S.L.

En caso de no poder revisar la mercancía y notificar los posibles desperfectos al momento de la entrega, el Cliente deberá indicar en el documento de entrega del transportista "Pendiente de revisión" en el plazo de 24 horas.

Si no se respeta el plazo mencionado de 24 horas se perderá todo derecho a reclamación. Las agencias de transporte no se hacen responsables de las reclamaciones realizadas fuera de las 24 horas establecidas.

6. DEVOLUCIONES

No se aceptará ninguna devolución sin el consentimiento previo, expreso y por escrito a DISTFORM, S.L. Las devoluciones no acordadas serán automáticamente rechazadas por nuestro almacén.

Solo se aceptarán devoluciones de productos con plazos de expedición de 24 horas. Adicionalmente no se admitirá devolución de los siguientes artículos:

1. Artículos con customización
2. Artículos que requieran una fabricación especial
3. Artículos montados o con accesorios que modifican su estructura como agujeros o elementos añadidos por unión mecánica o adhesiva.
4. Recambios obsoletos con orden de aprovisionamiento asociado.
5. Líneas de self Service / Drop-in
6. Módulos y encimeras para composiciones

Solo se aceptarán devoluciones de productos sin usar, en perfecto estado (sin ningún desperfecto) y en su embalaje original, en un plazo máximo de 30 días desde fecha de factura.

Al realizar la solicitud de devolución en el plazo establecido, solicitamos anexar foto del producto. La aceptación de la devolución quedará sujeta a la valoración del departamento técnico.

En el caso de corresponder un abono éste se realizaría contra una factura de un pedido posterior, el importe a abonar irá determinado por el estado del material devuelto. En todo caso, DISTFORM, S.L. deducirá mínimo un 20% del importe en concepto de gastos de gestión de devolución, con un mínimo por referencia y unidad de 50€. La gestión y el coste del transporte irá siempre a cargo del Cliente.

7. RESERVA DE DOMINIO

La mercancía es propiedad y dominio de DISTFORM, S.L. hasta el total pago de la misma por parte del Cliente. En caso de impago por parte del Cliente, DISTFORM, S.L. podrá recoger la mercancía afectada, reservándose el derecho de reclamación por perjuicios que de ello se pudieran derivar. En todo caso, los gastos derivados de la retirada de los productos serán facturados al Cliente.

8. GARANTÍA

Garantía Legal de Conformidad: Con arreglo a lo dispuesto en el Real Decreto Legislativo 1/2007, todos los productos vendidos por DISTFORM, S.L. se benefician de una garantía legal de conformidad que tiene una duración de 1 año para los productos nuevos. No se incluyen las deficiencias ocasionadas por negligencias, golpes, uso o manipulaciones indebidas, tensión no idónea, instalación incorrecta, ni materiales sometidos a desgaste por su uso normal.

Garantía Comercial del Fabricante: Todos los productos que vende DISTFORM, S.L. incluyen la garantía oficial del fabricante, que además de los defectos de fabricación cubre también las posibles averías producidas durante dicho periodo de garantía. En caso de que DISTFORM, S.L. gestione la reparación de su producto con el correspondiente taller autorizado de la marca, los gastos de envío a nuestra central de devoluciones irán a cargo de DISTFORM, S.L. (siempre que no se trate de un supuesto de falta de conformidad de origen).

Las garantías no se aplican para los supuestos siguientes:

- El deterioro creado por las adaptaciones o ajustes (a parte de los ajustes habituales de funcionamiento) o modificaciones realizadas sobre un producto sin acuerdo escrito con el fabricante.

- Todo lo relativo al mantenimiento periódico, la reparación o el cambio de piezas por desgaste normal. La sustitución de los consumibles (baterías, bombillas, fusibles, cristales, cables de alimentación...).

- El deterioro creado por una utilización inapropiada del producto o el hecho de no respetar las instrucciones del fabricante en lo que respecta al uso y el mantenimiento del producto y la instalación incorrecta. Ello incluye los cambios de tonalidad, oxidación o corrosión del aparato o de cualquier de sus elementos.

- Los daños generados por personas no acreditadas o por los mismos usuarios.

- Los daños causados por accidentes, rayos, inundaciones, incendios, mala aeración o cualquier otra causa de fuerza mayor.

- Si el modelo o el número de serie que figura en el producto han sido modificados.

- Aquellos productos ya reparados de posibles defectos por parte de servicios técnicos no reconocidos por DISTFORM, S.L.

El servicio de mano de obra será por cargo del Cliente. La garantía se responsabilizará de materiales, no haciéndose cargo, en ningún caso, de ningún tipo de indemnización.

Los materiales de reposición viajarán siempre por cuenta y riesgo del Cliente.

9. PROPIEDAD INTELECTUAL

Según la legislación vigente en materia de propiedad intelectual e industrial, el presente catálogo y cualquier elemento, marca, dibujo, modelo, logo, gráfico, etc. que se encuentran en dicho catálogo son propiedad exclusiva de DISTFORM, S.L. o de sus colaboradores, que no conceden ninguna otra licencia o derecho que la de consultar el Catálogo. La reproducción o utilización del conjunto o de una parte de estos elementos, autoriza únicamente a ser informado de manera personal y privada. Cualquier reproducción o utilización de copias realizadas con otros fines queda expresamente prohibida. Cualquier uso indebido constituye un fraude y podrá ser perseguido de conformidad con la legislación vigente, salvo en los casos de autorización previa y por escrito por parte de DISTFORM, S.L.

DISTFORM, S.L., no se responsabiliza en caso de error u omisión en algunas de las fotografías, precios, textos o imágenes, informaciones o características de los productos, ni en el supuesto de modificación de las características de los productos por parte de los proveedores.

10. LITIGIOS Y RESPONSABILIDADES

DISTFORM, S.L. no se hace responsable de la no ejecución de las presentes condiciones en caso de fuerza mayor y en caso de falta del Cliente o de un hecho imprevisible por parte de una persona ajena al contrato.

DISTFORM, S.L. no se hace responsable de las consecuencias que pudieran resultar de una utilización inadecuada de los productos vendidos.

Cualquier controversia que pueda surgir será sometida al sistema arbitral de consumo (Junta Arbitral de Consumo / Jurado de la Publicidad). En el supuesto de que no se acepte la decisión arbitral, la controversia se someterá a los Juzgados y Tribunales de Lleida.

11. CONTACTO

Contacta con nosotros si deseas más información sobre nuestra gama de productos.

Página web: www.distform.com

Correo electrónico: info@distform.com

Teléfono de contacto: +34 800 65 43 42

FÁBRICA Y OFICINAS CENTRALES

DISTFORM

C. Tramontana con esquina C. Migjorn s/n
25123 Torrefarrera, Lleida
T. 800 65 43 42
info@distform.com · www.distform.com



1 | ZONA SUR CÉSAR GARCÍA

676 360 385 - cgarcia@distform.com

2 | ZONA NORTE AITOR ORTEGA

626 291 164 - aortega@distform.com

3 | ZONA CENTRO DAVID ZAMORANO

646 472 562 - dzamorano@distform.com

4 | ZONA NORESTE ÁLEX REINA

630 18 35 80 - areina@distform.com

5 | ZONA LEVANTE C.E.G REPRESENTACIONES

962 872 979 - pedidoslevante@distform.com

6 | ZONA CANARIAS IVARIA HOSTELERÍA

928 469 955 - pedidoscanarias@distform.com

7 | ZONA BALEARES VIDAL ROS REPRESENTACIONES

971 754 579 - pedidosbalears@distform.com

8 | ZONA PORTUGAL MARCO MANUEL RAMALHO

628446359 - pedidosportugal@distform.com

DIRECTOR COMERCIAL, KEY ACCOUNT & EXPORT MANAGER

MANUEL PIMENTA
682 084 667 - mpimenta@distform.com



distform

+34 800 65 43 42
info@distform.com
WWW.DISTFORM.COM